



**NOTICE D'INSTRUCTION D'ORIGINE**  
**À lire attentivement et à conserver**



**RADIATEUR SECHE-SERVIETTES**

Modèle **SQUARE-I**

Types : **SQUARE-I 500; SQUARE-I 750;**  
**SQUARE-I 500N; SQUARE-I 750N**



**Tutoriel vidéo**

## **AVERTISSEMENTS IMPORTANTS**

*Cher client:*

*Nous vous remercions de la confiance que vous nous témoignez en acquérant notre radiateur sèche-serviettes. Ces appareils sont extrêmement sûrs, silencieux et faciles à installer. Ils ne requièrent pas d'entretien spécifique. Ils sont fabriqués en aluminium extrudé, un matériel de haute durabilité qui préserve l'environnement. Avant la première mise en service, veuillez lire attentivement le présent mode d'emploi. Conservez ces instructions pour d'éventuelles consultations ultérieures.*

## **INSTRUCCIONS GENERALES DE SÉCURITÉ**

1. Lisez attentivement ce mode d'emploi avant de mettre l'appareil en marche pour la première fois. Conservez le mode d'emploi ainsi que le bon de garantie, votre ticket de caisse et si possible, le carton avec l'emballage se trouvant à l'intérieur.
2. **La garantie cessera d'être valable dans le cas de ne pas suivre les recommandations de ce manuel.**
3. Avant de brancher l'appareil, assurez-vous que la tension du secteur est de 230 Volts, et correspond bien à celle notée sur la plaque signalétique de l'appareil.
4. Vérifiez que la puissance souscrite est suffisante pour connecter tous les appareils. La somme des intensités des radiateurs, ne doit pas dépasser la capacité de l'interrupteur thermomagnétique qui les protège.
5. Ne pas utiliser cet appareil dans chambres où il y a présence de gaz ou produits inflammables (colles, adhésifs, etc, ...).
6. Protéger le câble ou autres objets entrent en contact avec l'appareil.
7. Si le câble d'alimentation est endommagé, il doit être remplacé par le fabricant, son service après vente ou des personnes de qualification similaire afin d'éviter un danger.
8. Contrôlez régulièrement l'appareil et le câble. Ne mettez pas l'appareil en marche s'il est endommagé.
9. **ATTENTION - Certaines parties de ce produit peuvent devenir très chaudes et provoquer des brûlures. Il faut prêter une attention particulière en présence d'enfants et de personnes vulnérables.**

10. L'appareil de chauffage ne doit pas être placé juste en dessous d'une prise de courant.
11. Il convient de maintenir à distance les enfants de moins de 3 ans, à moins qu'ils ne soient sous une surveillance continue.
12. Cet appareil n'est pas prévu pour être utilisé par des personnes (y compris les enfants) dont les capacités physiques, sensorielles ou mentales sont réduites, ou des personnes dénuées d'expérience ou de connaissance, sauf si elles ont pu bénéficier, par l'intermédiaire d'une personne responsable de leur sécurité, d'une surveillance ou d'instructions préalables concernant l'utilisation de l'appareil. Il convient de surveiller les enfants pour s'assurer qu'ils ne jouent pas avec l'appareil.
13. Les enfants âgés entre 3 ans et 8 ans doivent uniquement mettre l'appareil en marche ou à l'arrêt, à condition que ce dernier ait été placé ou installé dans une position normale prévue et que ces enfants disposent d'une surveillance ou aient reçu des instructions quant à l'utilisation de l'appareil en toute sécurité et en comprennent bien les dangers potentiels. Les enfants âgés entre 3 ans et 8 ans ne doivent ni brancher, ni régler ni nettoyer l'appareil, et ni réaliser l'entretien de l'utilisateur.
14. **Attention:** Ne pas utiliser cet appareil de chauffage dans l'environnement immédiat d'une baignoire, d'une douche ou d'une piscine. Il ne doit pas être possible d'accéder aux commandes de l'appareil à partir de la baignoire ou de la douche ou lorsque l'on est en contact avec de l'eau (Utilisation en volume 0, ou 1 d'une salle de bain strictement interdit: demander conseil à un électricien qualifié).
15. Pour une plus grande sécurité, cet appareil est muni d'un dispositif qui en interrompt le fonctionnement en cas de surchauffe.
16. Ce radiateur est conçu pour utiliser uniquement fixé à un mur. En ce qui concerne les informations détaillées sur la méthode de fixation, référez-vous à la section "INSTALLATION ET FIXATION AU MUR" dans ce manuel.
17. Il convient de noter, un moyen de déconnexion doit être prévu dans les canalisations fixes conformément aux règles d'installation, ayant une distance d'ouverture des contacts de tous les pôles assurant une coupure complète dans les conditions de catégorie de surtension III, du réseau d'alimentation.

18. L'appareil doit être alimenté par l'intermédiaire d'un dispositif à courant différentiel résiduel (DDR) ayant un courant différentiel de fonctionnement assigné ne dépassant pas 30 mA (demander conseil à un électricien qualifié).
19. Ne pas utiliser d'accessoires non recommandés par le fabricant, comme il peut poser un risque potentiel pour l'utilisateur, et d'endommager l'appareil. N'utilisez que les accessoires d'origine.
20. Par mesure de sécurité vis-à-vis des enfants, ne laissez pas les emballages (sac en plastique, carton, polystyrène) à leur portée.
21. N'utilisez cet appareil que pour un usage privé et pour les tâches auxquelles il est destiné. Cet appareil n'est pas prévu pour une utilisation professionnelle. **En aucun cas, il ne doit être utilisé à l'extérieur, dans des serres ou pour la reproduction et l'élevage d'animaux!!!** Protégez-le de la chaleur, des rayons directs du soleil, de l'humidité (ne le plongez en aucun cas dans l'eau) et des objets tranchants. N'utilisez pas cet appareil avec des mains humides. S'il arrive que de l'humidité ou de l'eau atteignent l'appareil, coupez aussitôt son alimentation. Ne touchez pas les parties mouillées.
22. Ne réparez pas l'appareil vous-même. Contactez un technicien qualifié.
23. Respectez les "INSTRUCTIONS DE SÉCURITÉ SPÉCIFIQUES À CET APPAREIL" données ci-après.
24. **MISE EN GARDE:** Pour éviter tout danger pour les très jeunes enfants, il est recommandé d'installer cet appareil de façon telle que le barreau chauffant le plus bas soit au moins à 600 mm au-dessus du sol.
25. **MISE EN GARDE:** Cet appareil est uniquement conçu pour sécher les vêtements lavés à l'eau.

## **INSTRUCTIONS DE SÉCURITÉ SPÉCIFIQUES À CET APPAREIL**

- N'utilisez l'appareil qu'en position verticale.
- Assurez-vous toujours que l'appareil est solidement fixé. Respectez les distances d'installation indiquées.
- Installez toujours l'appareil de telle manière que des matières inflammables.
- Lors du nettoyage de votre appareil, conformez-vous aux instructions du paragraphe "ENTRETIEN ET MAINTENANCE"

- Ce radiateur est conçu pour être utilisé exclusivement fixé à un mur. Suivre les instructions de l'alinéa INSTALLATION et en particulier les consignes concernant le raccordement au réseau d'alimentation car votre appareil est livré sans fiche d'alimentation.
- **La garantie ne s'appliquera pas si les instructions de la présente notice n'ont pas été respectées.**

## **INSTALLATION**

- Lors de la première utilisation et pendant quelques minutes, des odeurs et des bruits peuvent se produire en raison de la dilatation de certaines pièces internes. Ceci est normal, prévoyez par conséquent une ventilation suffisante. Les odeurs ne seront que provisoires et s'estomperont rapidement.
- Pour une plus haute efficacité, assurez-vous de bien calculer la puissance ou le nombre d'éléments de l'appareil en fonction de la superficie de la pièce. Pour la réalisation de ce calcul, veuillez consulter votre vendeur.
- Fixez le radiateur *sèche-serviettes* à un mur ferme et bien nivelé, dans un espace sans meubles et en évitant les objets situés à proximité.
- Il est déconseillé ne pas installer l'appareil en dessous les fenêtres car ceci favorise la perte de chaleur.
- Le radiateur doit être à une distance d'au moins 15 cm par rapport à tout matériau combustible, meubles, fauteuils, etc.
- Une distance minimale de 1 m doit être prévue entre la face frontale de votre appareil et tout obstacle (meuble, par exemple) qui pourrait gêner son fonctionnement.
- Une distance minimale de 15 cm doit être prévue entre les parois latérales de votre appareil et tout obstacle (murs par exemple) qui pourrait gêner son fonctionnement. Laissez également une distance minimum de 35 cm au dessus de l'appareil par rapport à tout obstacle et une distance minimum de 60 cm rapport au sol.
- **AVERTISSEMENT:** si cet appareil est installé dans une salle de bain, il doit être installé uniquement dans les volumes 2 ou 3 de la salle de bain, conformément aux exigences de la norme française d'Installation Électrique à Basse Tension NF C 15-100, Partie 7-701. (L'installation en volume 0 ou 1 d'une salle de bain est strictement interdite). La figure 1 ci-après est donnée à titre

informatif uniquement: nous vous suggérons de contacter un électricien professionnel pour toute aide.

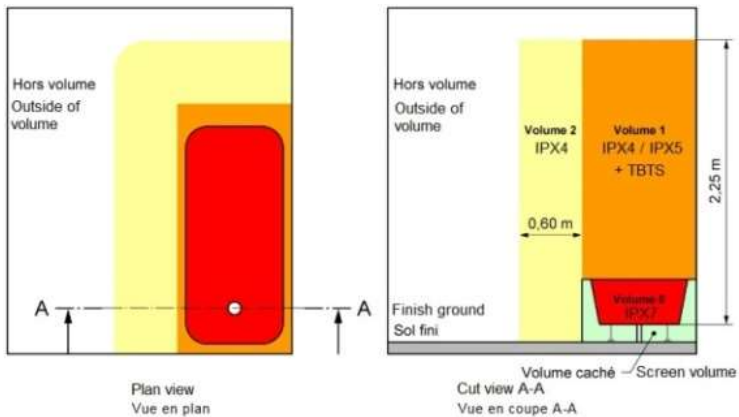

- Volume 1: Appareils en très basse tension de sécurité (TBTS).**
- Volume 2: Appareils électriques Classe II – IP X4**
- Volume 3: Appareils électriques protégés par DDR 30mA**

Fig.2

## FIXATION AU MUR

Le radiateur sèche-serviettes de bain est fourni avec un kit de montage composé de quatre supports muraux, chacun composé de plusieurs pièces

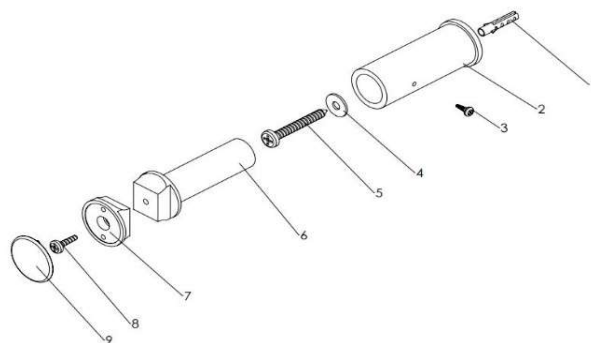

1. Cheville (ne convient pas aux parois creuses)
2. Support mural
3. Vis de réglage de la profondeur
4. Laveuse
5. Vis de montage mural
6. Adaptateur de tube arrière
7. Adaptateur de tube avant
8. Vis de montage
9. Tapa ciega

Pour monter le radiateur, vous devez marquer les quatre points que vous trouverez sur le modèle imprimé sur l'emballage

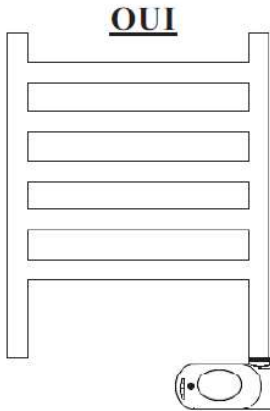

- Coupez votre alimentation générale et procédez au raccordement électrique (voir le paragraphe "RACCORDEMENT ELECTRIQUE" ci-après).

**ATTENTION:** la boîte de raccordement doit avoir, au minimum, le même degré de protection que le panneau rayonnant (**IP24**).

## **RACCORDEMENT ELECTRIQUE**

Cet appareil est équipé d'un cordon d'alimentation **H05V2V2-F 3x1.0mm<sup>2</sup>**.

**ATTENTION:** Raccordez les conducteurs à un boîtier de raccordement (Degré **IP24** minimum) en respectant les polarités ci-dessous:

- **Phase: Marron**
- **Neutre: Grise**
- **Noir : Fil Pilote** 6 ordres pour centrale de commande déportée.

En connectant le fil pilote à une centrale de commande déportée de chauffage (non fournie), vous pouvez faire varier la température et les périodes de chauffage en fonction des ordres fournis par votre centrale.

**Important:** Dans les installations où le fil pilote (de couleur noire) n'est pas utilisé, il doit être isolé.

**Attention:** Ne jamais brancher le fil pilote noir à la terre.

Veillez toujours au bon état de votre installation électrique et des fils de raccordement.

Cet appareil ne nécessite pas de raccordement à la terre, car il possède une double isolation.

Contactez un électricien professionnel pour toute aide.

## MANIÈRE DE PLACER LES SERVIETTES

Les serviettes seront suspendues des tubes horizontaux du porte-serviettes, les laissant pendre par la partie arrière et par la partie avant.

On essaiera de le faire sur le tube horizontal supérieur de chaque ensemble de tubes.

## CARACTERISTIQUES TECHNIQUES

Marque Commercial		
Modèle	SQUARE-I	
Type	SQUARE-I 500	SQUARE-I 750
Tension Nominale	230 V~	230 V~
Fréquence Nominale	50 Hz	50 Hz
Puissance Nominale	500 W	750 W
Classe de Protection	II	II
Degré de Protection IP	IP24	IP24
Dimensions (LxHxD) (mm)	505x785x100	505x1100x100
Poids (kg)	2,95	5,0

## Contrôle électronique pour le radiateur sèche-serviettes

### Introduction

Modes de fonctionnement: Stand-by, Fil-Pilote, Confort, Nuit, Antigél, , Chrono, Turbo- 2h.

- Mode « Veille »: la résistance électrique est désactivée et tous les indicateurs sont éteints

- Mode « Fil-Pilote »: le dispositif est contrôlé à travers un signal reçu du système « Fil- Pilote » (seulement en France).

- Mode « Confort »: le thermostat maintient la température ambiante établie par l'utilisateur.

-Mode « Économique »: le contrôleur électronique maintient la température ambiante au-dessus de la valeur de « Confort » établie.

-Mode « Antigél » : le contrôleur électronique maintient la température ambiante au-dessus de 7°C.

- Mode « Chrono »: le contrôleur électronique fonctionne conformément au programme quotidien / hebdomadaire. Le programme est celui qui a été choisi par l'utilisateur.

- Mode « Turbo-2h »: le régulateur électronique alimente l'élément chauffant pendant 2 heures, indépendamment de la température établie. Après une période de 2 heures, le dispositif revient au mode de fonctionnement précédent. Pour des raisons de sécurité, la température de la chambre est contrôlée automatiquement pendant une période de 2 heures, sans excéder les 30°C

### Autres caractéristiques :

L'utilisateur peut personnaliser le programme quotidien / hebdomadaire conformément à ses nécessités.

La fonction « Détection fenêtre ouverte » permet de détecter une fenêtre ouverte en détectant une baisse soudaine de la température dans la pièce. Dans ce cas, l'appareil désactive l'élément chauffant jusqu'à ce qu'il détecte une remontée de la température, ou jusqu'à ce que le thermostat soit mis manuellement en mode « Stand-by », puis remis en marche.

Cette fonction est activée par défaut et sera de toute façon réactivée lors de la réinitialisation des paramètres d'usine.

## MANUEL DE L'UTILISATEUR



Affiche toutes les informations relatives à l'appareil.

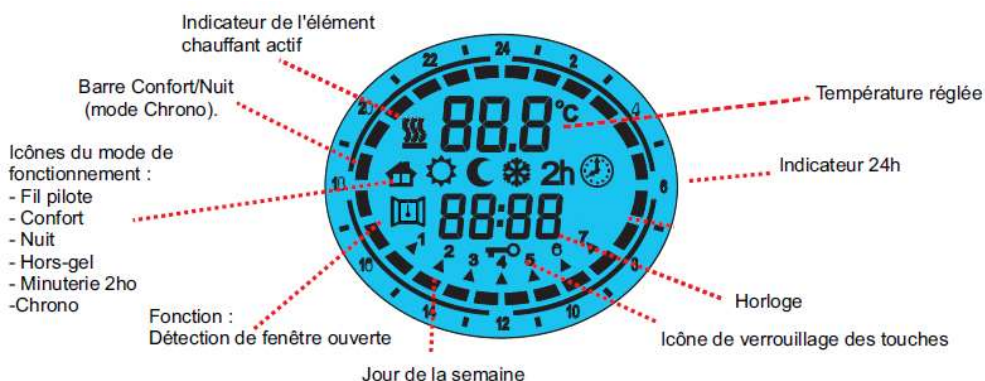

## MODES DE FONCTIONNEMENT

Appuyez plusieurs fois sur la touche [Prog] pour sélectionner le mode de fonctionnement de l'appareil parmi ceux disponibles.

L'icône correspondante sur l'écran indique le mode de fonctionnement actif.



STANDBY PILOT-WIRE COMFORT NIGHT ANTIFREEZE CHRONO BOOST

## 1. MISE EN MARCHE/VEILLE

Presser sur le bouton [Marche / Veille] pour mise en route le dispositif ou pour le mettre en mode attente.

Quand elle s'active, la partie inférieure de l'écran montre l'heure actuelle, tandis que le mode d'opération et la température sélectionnée sont montrés à la partie supérieure.

En mode VEILLE (« Stand-by »), il est affiché l'heure actuelle, le jour de la semaine et le message « Stb ».

NOTE Quand le dispositif entre en mode VEILLE, il émet deux bips pendant 0,5 s. Quand le dispositif s'active, il sonne une fois pendant 1 seconde.



## 2. MODES « CONFORT » ET « NUIT »

Deux niveaux de température peuvent être configurés :

-Température « CONFORT ».

-Température « NUIT »

La température souhaitée peut être configurée en pressant sur les boutons [+] et [-].

Le rang de température qui peut être configuré est de 7°C à 30°C.

**IMPORTANT !** La température du mode « Nuit » doit être au-dessous de la température du mode « Confort ». La température peut être ajustée à une valeur qui se trouve entre 7°C et un demi degré moins que la température du mode « Confort » configurée -0.5°C.

La température du mode « Confort » peut être configurée dans sa totalité depuis un demi degré de plus que la température économique + 0,5 °C jusqu'à 30°C.



### 3. FONCTIONNEMENT DU DISPOSITIF

#### Régler le jour et l'heure :

Entrer en mode « VEILLE » et presser sur le bouton [-] pendant 3 secondes minimum.

- À la partie supérieure de l'écran, nous verrons le message « Set ».

Établir le jour et l'heure, presser sur le bouton [+] jusqu'à ce que sur la partie inférieure de l'écran apparaisse le message « TED » (voir l'image)

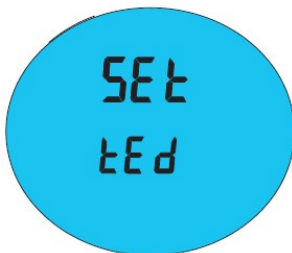

- Presser sur le bouton [Prog] pour entrer en mode d'édition.

La flèche clignote au jour sélectionné à présent. En pressant sur les boutons [+] / [-] on peut configurer le jour souhaité. Presser nouvellement sur le bouton [Prog] pour confirmer le jour sélectionné. Après cela, l'écran montre l'heure sélectionnée à présent « Heures » en pressant sur les boutons [+] / [-] l'heure actuelle peut être configurée. Utiliser le bouton [Prog], pour confirmer l'heure et établir les minutes.

Même procédé que pour les heures. Confirmer la valeur sélectionnée en pressant sur le bouton [Prog].

-A la fin du procédé, le thermostat retourne au mode « VEILLE » (stand-by)

Presser sur le bouton [PROG] pour sélectionner le mode d'opération souhaitée. L'icône sur l'écran indique le mode d'opération sélectionné conformément au tableau suivant : Fil-Pilote, Confort, Nuit, Antigel, Turbo 2H, Chrono.

#### **-MODE CONFORT**

Le « confort » maintient stable la température de la chambre à une valeur sélectionnée. Pour configurer ce mode opérationnel :

-Presser sur le bouton [Prog] jusqu'à ce que l'écran montre l'icône « Soleil ».

-Configurer la température souhaitée à travers les boutons [+] et [-].

## **-MODE NUIT**

Le mode « NUIT » établit une valeur de température qui se situe au-dessous de la valeur de température « Confort ».

Il est conseillé de configurer ce mode de fonctionnement pendant la nuit ou quand la chambre ne sera pas occupée.

-Presser sur le bouton [Prog] jusqu'à ce que l'icône « Lune » apparaisse sur l'écran.

-Établir la température souhaitée à travers les boutons [+] et [-].

## **-MODE ANTIGEL**

En mode « Antigel » la température est établie à 7°C. Le dispositif active l'élément chauffant quand la température ambiante tombe au-dessous de 7°C. Il est conseillé d'établir ce mode de fonctionnement quand la chambre ne sera pas occupée pendant plusieurs jours.

Presser sur le bouton [Prog] jusqu'à ce que l'écran montre l'icône « Antigel (flocon de neige) »

## **-MODE TURBO 2H**

Le mode « TURBO-2h » peut être utilisé pour chauffer rapidement la chambre ou pour accélérer le séchage de la serviette.

-Presser sur le bouton [Prog] jusqu'à ce que l'écran montre l'icône « 2h ». Le dispositif est activé pendant 2 heures, jusqu'à une température ambiante maximale de 30°C.

Le mode « Turbo-2h » se désactive automatiquement après une période de 2 heures et le dispositif retourne au mode opérationnel établi préalablement. L'utilisateur peut changer vers un autre mode opérationnel à tout moment en pressant simplement sur le bouton [PROG].

## **-MODE FIL-PILOTE**

(Seulement pour des versions de produit équipées avec « Fil-Pilote » « FRANCE »)

En mode « Fil-Pilote », le dispositif est fourni par un système de contrôle central qui établit le mode d'opération pour tous les dispositifs connectés. Le dispositif fonctionne avec le système le plus avancé « Fil-Pilote » avec six commandements, qui permet les fonctions suivantes :

1. Veille : éteint l'élément chauffant, le dispositif demeure actif.
2. Confort : maintient la température de « Confort » établie par l'utilisateur.
3. Eco : maintient la température ambiante à 3,5°C au-dessous de la température de « Confort ».
4. Anti-freeze (Antigel) : maintient la température ambiante à 7°C.
5. Eco-1 : maintient la température ambiante 1°C au-dessous de la température de « Confort ».
6. Eco-2 : maintient la température ambiante 2°C au-dessous de la température de « Confort ». L'utilisateur peut configurer la température souhaitée dans le dispositif :

-Presser sur le bouton [Prog] jusqu'à ce que l'icône « Fil-Pilote » apparaisse.

Ajuster la température souhaitée à travers les boutons [+] et [-].

## -MODE CHRONO

Ce mode d'opération permet à l'utilisateur de configurer plusieurs valeurs de température pour chaque heure de chaque jour de la semaine. De cette manière, les températures de « Confort » / « Économique » et les intervalles de temps en rapport peuvent être programmées.

-Pour activer cette fonction, presser sur le bouton [PROG] jusqu'à ce que l'icône « Chrono » apparaisse.

### Configuration du programme pour le mode « Chrono » :

- Entrer en mode « VEILLE » et presser sur le bouton [-] pendant 3 secondes minimum

« Set » sera affiché.

« Prog » est affiché (voir l'image).

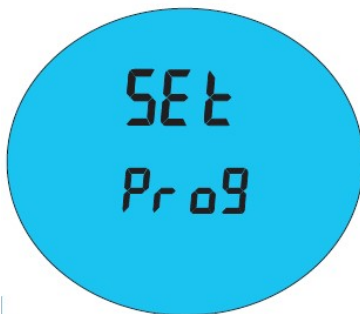

-Presser sur le bouton [Prog] pour entrer en mode d'édition pour chaque jour de la semaine.

Ce sera possible dès lors de configurer le mode chrono.

Température de « confort » (la barre complète est montrée), chaque heure en mode confort est activée en pressant sur le bouton (+) ou température de « Nuit» (barre vide) (voir l'image ci-après) chaque heure en mode nuit est activée en pressant sur le bouton (-).

Presser sur [PROG] pour confirmer le jour et passer au jour suivant.

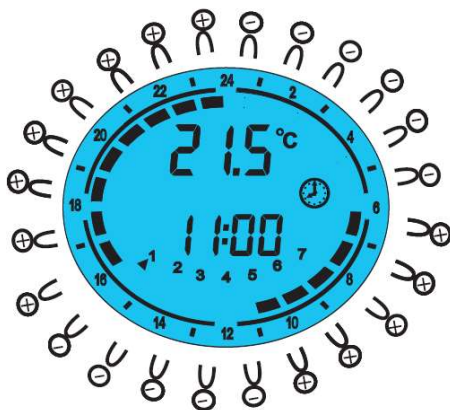

## **-BLOPAGE DES TOUCHES**

Il est possible de désactiver tous les boutons excepté le bouton [MARCHE/VEILLE]. L'icône de blocage des touches est activée sur l'écran.

Presser sur le bouton [PROG] pendant 3 secondes. L'icône de blocage des touches (Clé) apparaît sur l'écran (voir l'image).

Pour désactiver le blocage, presser sur le bouton [PROG] pendant 3 secondes

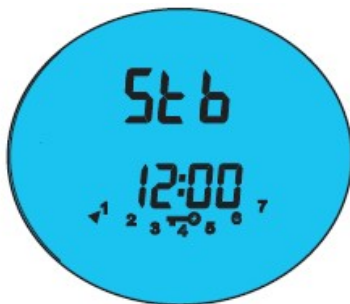

### **Nota:**

Par mesure de sécurité, vous pouvez toujours éteindre l'appareil en appuyant sur la touche [on/standby], même lorsque le clavier est verrouillé.

## **FONCTION « DÉTECTION DE FENÊTRE OUVERTE »**

Cette fonction est activée par défaut.

La fonction de détection d'ouverture de fenêtres permet à l'appareil de détecter quand les fenêtres sont ouvertes et, dans ce cas, le thermostat suspendra le fonctionnement de la résistance. Le fonctionnement de la résistance reprendra automatiquement dès que l'appareil détectera une augmentation de température dans la pièce (c'est-à-dire, lorsque les fenêtres seront fermées).

Pour désactiver manuellement cette fonction, éteignez l'appareil et rallumez-le en utilisant le bouton ON/OFF.

-Lorsque la fonction est désactivée, l'icône ne s'affiche pas

Pour activer cette fonction :

-Entrer en mode « VEILLE » (Stand-by).

-Presser sur le bouton [+] pendant 3 secondes.

-Presser sur le bouton [+] pour activer / désactiver la fonction.

-Presser sur le bouton [Prog] pour retourner et le mode « VEILLE ». Quand cette fonction sera habilitée, l'icône « Ouvrir fenêtre » s'ouvre sur l'écran.

fonction activée



fonction désactivée

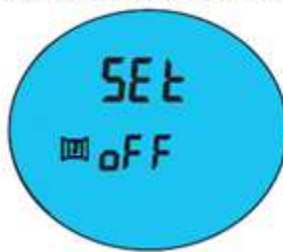

**Note** : Le dispositif ne peut pas détecter l'ouverture d'une fenêtre si: le thermostat se trouve à un endroit isolé à cause de courants d'air ou près d'une source de chaleur en dehors du dispositif, ou si le changement de la température ambiante est trop lent.

## RÉGLAGE DE LA TEMPÉRATURE

Comme chaque pièce est différente, votre thermostat pourrait indiquer une température légèrement différente de la température réglée, mais cela peut être facilement corrigé grâce à cette fonction.

Pour modifier la régulation de la température, en mode "Stand-by", maintenez enfoncée la touche [-] pendant 3 secondes pour accéder au menu des réglages. Ensuite, parcourez le menu avec la touche [+] jusqu'à ce que "SEt oFS" (set offset) apparaisse à l'écran. Appuyez sur la touche [Prog] pour commencer. Sélectionnez la correction avec les touches [+] et [-] et confirmez avec la touche [Prog]. La correction de  $\pm 3$  degrés est disponible par paliers de demi-degré.

## RÉGLAGES D'USINE

Vous pouvez rétablir les réglages d'usine de votre appareil, comme s'il était encore dans sa boîte lorsqu'il a quitté l'usine. Cette procédure est recommandée lorsque vous devez remettre l'appareil à une autre personne. La personne qui le reçoit devra reprogrammer tous les réglages à partir de zéro.

1. En mode "Stand-by", maintenez enfoncée la touche [-] pendant 3 secondes.
2. Parcourez le menu avec la touche [+] jusqu'à ce que "rSt FACt" (restaurer les paramètres d'usine) apparaisse à l'écran et confirmez avec la touche [Prog]. "FACt" commencera à clignoter.
3. Confirmez en appuyant de nouveau sur la touche [+] pendant 3 secondes. 4 bips confirmeront que la restauration des paramètres d'usine est terminée.

## SÉCURITÉ THERMIQUE

En cas de surchauffe, un dispositif de sécurité coupe automatiquement le fonctionnement de l'appareil puis le remet en marche après refroidissement.

### ATTENTION :

En cas de coupure de courant ou de déconnexion accidentelle du réseau électrique, le thermostat permet de conserver l'heure et la date pendant environ 5 minutes, et il enregistrera également l'état de fonctionnement dans lequel il se trouvait avant la coupure.

Après une coupure de courant ou une déconnexion momentanée du réseau électrique, sans intervention de l'utilisateur, le fonctionnement reprend à partir du mode précédemment configuré, comme par exemple le mode CHRONO.

En effet, les programmes du mode CHRONO sont toujours enregistrés dans la mémoire du thermostat avec les températures programmées (CONFORT et NUIT) et tous les autres réglages, de sorte que la seule façon de rétablir ces réglages à l'état par défaut est une réinitialisation totale de l'appareil comme indiqué dans la section correspondante.

Si l'appareil reste déconnecté du réseau pendant plus de 5 minutes, vous ne perdrez aucun de vos réglages, mais l'heure et la date devront être réajustées manuellement.

Dans le cas d'une première connexion, ou d'une déconnexion du réseau pendant une durée trop longue pour permettre la fonction mentionnée ci-dessus, une fois connecté au réseau, le thermostat démarre toujours en mode STANDBY.

## ENTRETIEN ET MAINTENANCE

L'appareil de chauffage exige un entretien régulier pour s'assurer de son bon fonctionnement:

Déconnectez toujours l'appareil du réseau avant toute opération de nettoyage et de maintenance (La déconnexion doit se faire par le disjoncteur se trouvant sur le tableau d'alimentation principal).

Laissez refroidir avant de le nettoyer.

Pour éviter tout risque de décharge électrique, nettoyez votre appareil avec un chiffon doux et humide pour essuyer l'extérieur du chauffage et enlever la poussière et la saleté.

Ne pas utiliser de détergent, de solvant, de produit abrasif ou tout autre produit chimique pour nettoyer l'appareil.

### **Ne jamais immerger l'appareil dans l'eau ou tout autre liquide.**

Cet entretien est à effectuer régulièrement pour garantir un fonctionnement convenable de votre appareil.

S'assurer que l'appareil de chauffage est sec avant de réenclencher le disjoncteur

## Questions et réponses

QUESTIONS	RADIATEUR	CAUSE ÉVENTUELLE	RÉPONSES
L'écran du radiateur sèche-serviettes <b>NE</b> se rétroéclaire <b>PAS</b>	FONCTIONNE CORRECTEMENT	L'écran du radiateur sèche-serviettes <b>NE</b> se rétroéclaire <b>PAS</b>	FONCTIONNE CORRECTEMENT
L'équipe ne s'allume pas	AUCUN symbole n'est affiché	Vérifier l'approvisionnement en énergie.	Si l'approvisionnement électrique est correct, contacter un service technique officiel
Le radiateur sèche-serviettes est froid.	Température de confort configurée supérieure à la température ambiante.	Éventuelle défaillance de la résistance électrique ou du programmeur électronique	Contacteur un service technique officiel
	Température de confort configurée inférieure à la température ambiante.	Mal configuré.	Vous devez élever la température de confort au-dessus de la température ambiante
Le radiateur sèche-serviettes semble fonctionner correctement mais n'atteint pas la température configurée	FONCTIONNE CORRECTEMENT	La puissance du radiateur sèche-serviettes n'est pas suffisante par rapport aux dimensions du séjour.	Remplacer le radiateur sèche-serviettes par un autre ayant une puissance supérieure ou ajouter un autre radiateur au séjour, jusqu'à atteindre une puissance installée de 100-120 W/m <sup>2</sup>
	FONCTIONNE CORRECTEMENT	Le radiateur sèche-serviettes peut être en train de recevoir un courant d'air et altère la mesure de la sonde.	Changer la position du radiateur sèche-serviettes
Le radiateur sèche-serviettes est chaud pendant les heures où il est configuré en mode économique	FONCTIONNE CORRECTEMENT	La température configurée en mode économique est très élevée. Le radiateur sèche-serviettes mesure continuellement la température ambiante et détecte qu'elle est inférieure à celle qui a été configurée.	Si la température ambiante est inférieure à la température configurée, il commence à chauffer. Vous devez baisser la température configurée en mode économique.
L'écran de l'appareil affiche le texte " <b>ALL</b> ".	L'écran affiche le message " <b>ALL</b> ".	Défaut de la sonde de température ambiante	Contacteur un service technique officiel

## GARANTIE

Garantie 5 ans pour la structure de l'appareil et 3 ans pour les composants électroniques.

# Déclaration UE de Conformité



Produit :	<b>RADIATEUR SECHE-SERVIETTES</b>
Marque Commerciale:	
Modèle:	<b>SQUARE-I</b>
Types:	<b>SQUARE-I500 / SQUARE-I750</b>
Lot et N° de Série:	<b>Mx YYDDD-XXX <sup>(1)</sup></b>

(1)Explication du code "Lot et N° de Série":

Lot: **MxYYDDD**; où / :**Mx = N° Ligne d'assemblage** ; **YY = année (15,16,17...99)**; **DDD = jour corrélative (001,..., 365)**.

N° de Série = **XXX (001,..., 999)**.

Nous :

**HERMANOS JULIÁN M., S.L.**

Bureau: Esposos Curie,44 / Usine: Gutenberg,91-93

Polígono Industrial "Los Villares". 37184 Villares de la Reina. Salamanca. España

Tf. +34 923 222 277 +34 923 222 282 . Fax +34 923 223 397

<http://www.hjm.es>

Déclarons par la présente que l'équipement suivant répond à toutes les exigences essentielles de santé et de sécurité des Directives Européennes.

**2014/30/UE EMC DIRECTIVE 2014/35/UE LV DIRECTIVE**  
**2011/65/UE RoHS DIRECTIVE 2009/125/EC ECODESIGN DIRECTIVE**

En application des normes suivantes:

<b>2014/30/UE EMC DIRECTIVE</b>	EN 55014-1:2006 + A1:2009 + A2:2011 EN 55014-2:1997 + A1:2001 + IS1:2007 + A2:2008 ==> Cat. 2 EN 61000-3-2:2014 EN 61000-3-3:2013
<b>2014/35/UE LV DIRECTIVE</b>	EN 60335-2-30:2009, COR1:2014, AMD1:2016 EN 60335-2-43:2002, AMD1:2006, AMD2:2008 EN60335-1:2010, COR1:2010, COR2:2010, AMD1:2013, COR1:2014, AMD2:2016, COR1:2016 EN 62233:2008 +CORR:2008
<b>2011/65/UE RoHS DIRECTIVE</b>	EN 62321-1:2013
<b>2009/125/EC ECODESIGN DIRECTIVE</b>	(EU) 2024/1103

## Exigences en matière d'informations sur les produits en ce qui concerne les exigences d'écoconception:

Coordonnées		HERMANOS JULIÁN M., S.L.			
Référence(s) du modèle: <b>SQUARE-1500 / SQUARE-1750</b>					
Élément	Symbol	Valeu	Unité	Élément	Unité
<b>Puissance thermique: 500</b>				<b>Type de contrôle de la puissance thermique/de la température de la pièce (selectionner un seul type)</b>	
Puissance thermique nominale	$P_{nom}$	0,500	kW	Contrôle de la puissance thermique à un palier, pas de contrôle de la température de la pièce.	[non]
Puissance thermique minimale (indicative)	$P_{min}$	N.A.	kW	Contrôle à deux ou plusieurs paliers manuels, pas de contrôle de la température de la pièce	[non]
Puissance thermique continue maximale	$P_{max,c}$	0,500	kW	Contrôle de la température de la pièce avec thermostat mécanique.	[non]
<b>Puissance thermique: 750</b>				Contrôle électronique de la température de la pièce	
Puissance thermique nominale	$P_{nom}$	0,750	kW	Contrôle électronique de la température de la pièce et programmeur journalier	[non]
Puissance thermique minimale (indicative)	$P_{min}$	N.A.	kW	Contrôle électronique de la température de la pièce et programmeur hebdomadaire	[Oui]
Puissance thermique continue maximale	$P_{max,c}$	0,750	kW	<b>Autres options de contrôle (selectionner une ou plusieurs options)</b>	
<b>Consommation d'énergie</b>				Contrôle de la température de la pièce, avec détecteur de présence	
En mode arrêt	$P_o$	N.A.	W	Contrôle de la température de la pièce, avec détecteur de fenêtre ouverte.	[Oui]
En mode veille	$P_{sm}$	0,36	W	Option contrôle à distance	[non]
En mode ralenti	$P_{dile}$	0,36	W	Contrôle adaptatif de l'activation	[Oui]
En mode veille avec maintien de la connexion au réseau	$P_{nsm}$	N.A.	W	Limitation de la durée d'activation	[Oui]
En mode veille avec affichage d'une information ou d'un état			[Oui]	Capteur à globe noir	[non]
Efficacité énergétique saisonnière pour le chauffage des locaux en mode actif	$\eta_{s,on}$	94	%	Fonctionnalité d'auto-apprentissage	[non]
				Exactitude des réglages	[non]

L'efficacité énergétique saisonnière de chauffage de cet appareil de chauffage local est de:

$$\eta_s = \eta_{s,on} / CC = 94 / 1.9 = \mathbf{49.47\%}$$

Au moment de l'entrée en vigueur du règlement (UE) 2024/1103, la valeur de référence était considérée comme étant de **51 %** pour les meilleures technologies disponibles sur le marché des appareils de chauffage local électriques.

## RECYCLAGE (élimination du produit à la fin de sa vie)



Basé sur la Directive Européenne 2012/19/UE relative aux déchets d'équipements électriques et électroniques (DEEE), les vieux appareils, ils ne peuvent pas être jetés à déchets municipaux non triés normale; doivent être collectés séparément à fin d'optimiser la récupération et le recyclage des composants et des matériaux qui les composent et réduire l'impact sur la santé humaine et l'environnement.

Le symbole de la poubelle barrée d'une croix est apposé sur tous les produits électriques et électroniques, de rappeler le consommateur, l'obligation de les séparer pour la collecte.

Les consommateurs devront contacter les autorités locales ou votre revendeur pour obtenir des informations concernant l'enlèvement de leur vieil appareil.

Dans le cas de la mise au rebut du radiateur, contenant de l'huile; Si les dispositions concernant l'élimination des huiles suivie.

Fabriqué par



HERMANOS JULIAN M., S.L.

✉ Usine: Gutenberg,91-93  
Polígono Industrial "Los Villares"  
ES-37184 Villares de la Reina . Salamanca . Spain  
☎ +34 923 222 277 - +34 923 222 282  
☎ Fax: +34 923 223 397  
Web: [www.hjm.es](http://www.hjm.es)  
ESB-37295664

