

HYBRID SOLAR INVERTER

USER MANUAL

MODEL:EM3500-24L/EM6200-48L

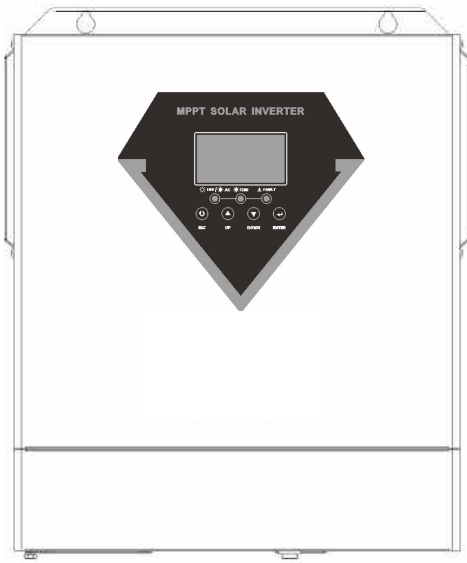

MODEL:EM3500-24L/EM6200-48L

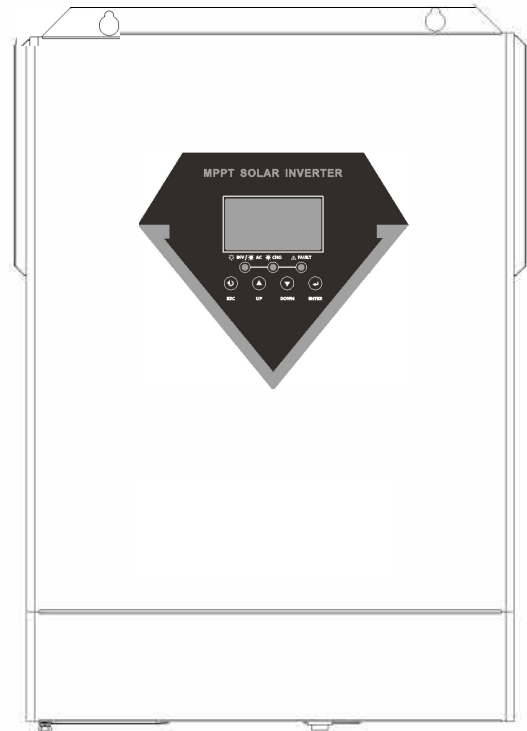

EM3500-24L



EM6200-48L

	<p>Warning-To reduce the risk of injury, user must read instructions manual carefully.</p>
 	<p>This product is subject to the provision of European Directive 2012/19/EC. The symbol showing a wheeled bin crossed through indicates that the product requires separate refuse collection in the European Union. This applies to the product and all accessories marked with this symbol. Products marked as such may not be discarded with normal domestic waste, but must be taken to a collection point for recycling electrical and electronic devices</p>

WARNING: DANGER OF ELECTRICAL SHOCK

The product is used in combination with a permanent energy source (battery). Even if the equipment is switched off, a dangerous electrical voltage can occur at the input and/or output terminals. Always switch the AC power off and disconnect the battery before performing maintenance.

The product contains no internal user-serviceable parts. Do not remove the front panel and do not put the product into operation unless all panels are fitted. All maintenance should be performed by qualified personnel.

Never use the product at sites where gas or dust explosions could occur. Refer to the specifications provided by the manufacturer of the battery to ensure that the battery is suitable for use with this product. The battery manufacturer's safety instructions should always be observed.

WARNING: do not lift heavy objects unassisted.

Installation

Read the installation instructions before commencing installation activities. This product is a safety class I device (supplied with a ground terminal for safety purposes). Its AC input and/or output terminals must be provided with uninterruptible grounding for safety purposes. An additional grounding point is located on the outside of the product. If it can be assumed that the grounding protection is damaged, the product should be taken out of

operation and prevented from accidentally being put into operation again; contact qualified maintenance personnel.

Ensure that the connection cables are provided with fuses and circuit breakers. Never replace a protective device by a component of a different type. Refer to the manual for the correct part.

Check before switching the device on whether the available voltage source conforms to the configuration settings of the product as described in the manual.

Ensure that the equipment is used under the correct operating conditions. Never operate it in a wet or dusty environment.

Ensure that there is always sufficient free space around the product for ventilation, and that ventilation openings are not blocked.

Install the product in a heatproof environment. Ensure therefore that there are no chemicals, plastic parts, curtains or other textiles, etc. in the immediate vicinity of the equipment.

Transport and storage

On storage or transport of the product, ensure that the mains supply and battery leads are disconnected.

No liability can be accepted for damage in transit if the equipment is not transported in its original packaging.

Store the product in a dry environment; the storage temperature should range from -10°C to 50°C .

Refer to the battery manufacturer's manual for information on transport, storage, charging, recharging and disposal of the battery.

PRODUCT OVERVIEW

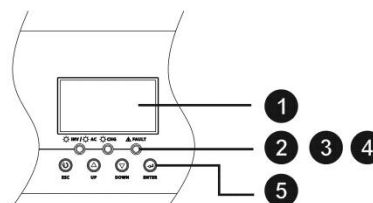
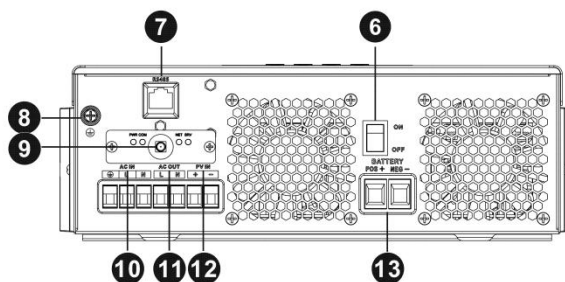
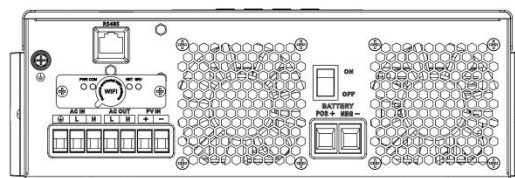
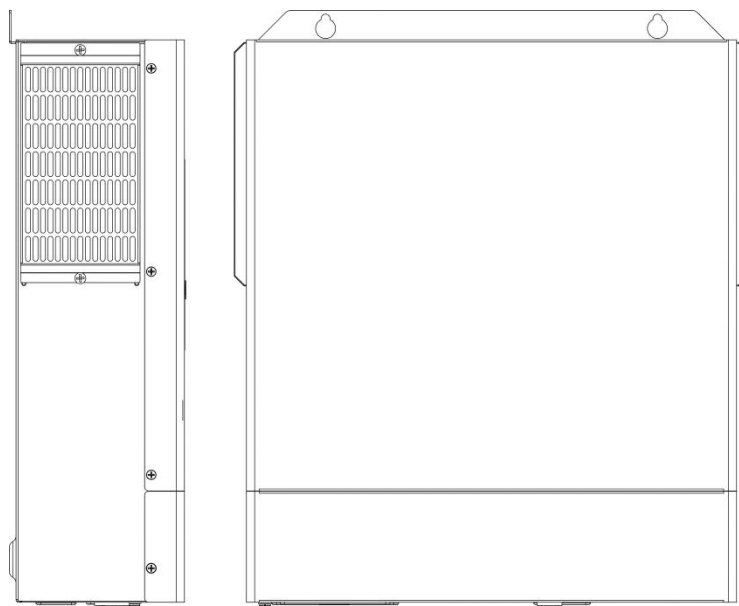

1. LCD display
2. Status indicator
3. Charging indicator
4. Fault indicator
5. Function buttons
6. Power on/off switch
7. RS485 communication port
8. Grounding
9. WiFi antenna port
10. AC input
11. AC output
12. PV input
13. Battery input

INSTALLATION

Unpacking and Inspection

Before installation, please inspect the unit. Be sure that nothing inside the package is damaged. You should have received the following items inside of package:

1. The unit x 1
2. User manual x 1
3. WiFi antenna x 1

Preparation

Before connecting all wirings, please take off bottom cover by removing two screws as shown below.

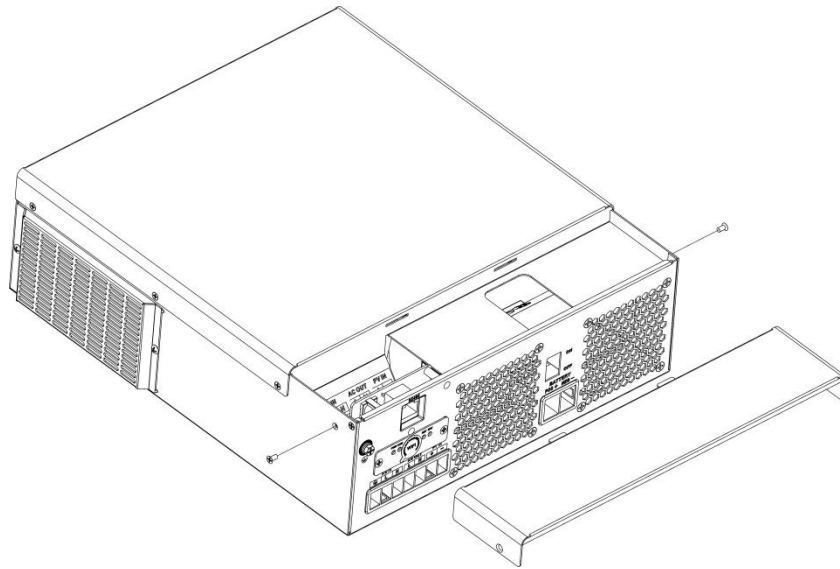

Mounting the Unit

Consider the following points before selecting where to install:

1. Do not mount the inverter on flammable construction materials.
2. Mount on a solid surface
3. Install this inverter at eye level in order to allow the LCD display to be read at all times.
4. The ambient temperature should be between 0°C and 55°C to ensure optimal operation.
5. The recommended installation position is to be adhered to the wall vertically.
6. Be sure to keep other objects and surfaces as shown in the right diagram to guarantee sufficient heat dissipation and to have enough space for removing wires.

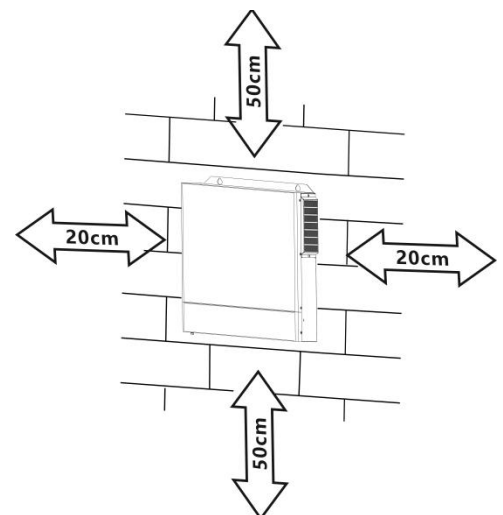

SUITABLE FOR MOUNTING ON CONCRETE OR OTHER NON-COMBUSTIBLE SURFACE ONLY.

Install the unit by screwing three screws. It's recommended to use M4 or M5 screws.

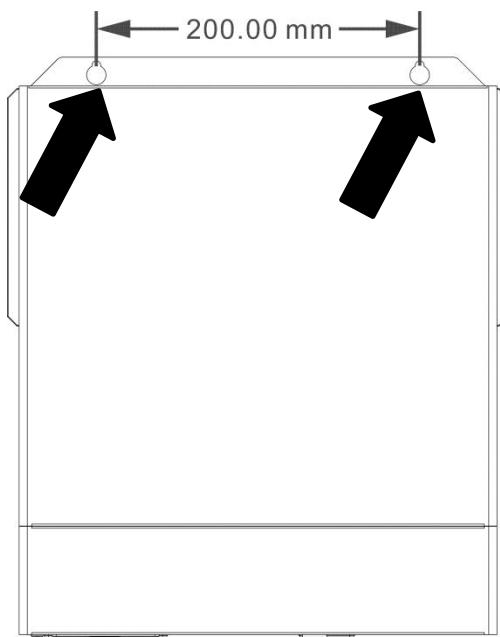

Battery Connection

CAUTION: For safety operation and regulation compliance, it's requested to install a separate DC over-current protector or disconnect device between battery and inverter. It may not be requested to have a disconnect device in some applications, however, it's still requested to have over-current protection installed. Please refer to typical amperage in below table as required fuse or breaker size.

WARNING! All wiring must be performed by a qualified personnel.

WARNING! It's very important for system safety and efficient operation to use appropriate cable for battery connection. To reduce risk of injury, please use the proper recommended cable 、stripping length(L2) and tinning length(L1) as below.

Stripping Length:

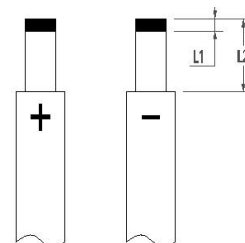

Recommended battery cable 、stripping length (L2) and tinning length(L1):

Model	Maximum Amperage	Battery capacity	Wire Size	Cable mm ²	L1 (mm)	L 2 (mm)	Torque Value
1500W-24	70A	100AH	6AWG	13.3	3	18	2~3 Nm
2500W-24	100A	100AH	4AWG	21.15	3	18	2~3 Nm
Other Models	137A	100AH	2AWG	38	3	18	2~3 Nm

Please follow below steps to implement battery connection:

1. Remove insulation sleeve 18 mm for positive and negative cables based on recommended stripping length.
2. Connect all battery packs as units requires. It's suggested to use recommended battery capacity.
3. Insert battery cable flatly into battery connector of inverter and make sure the bolts are tightened with torque of 2-3 Nm. Make sure polarity at both the battery and the inverter/charge is correctly connected and battery cables are tightly screwed to the battery connector.

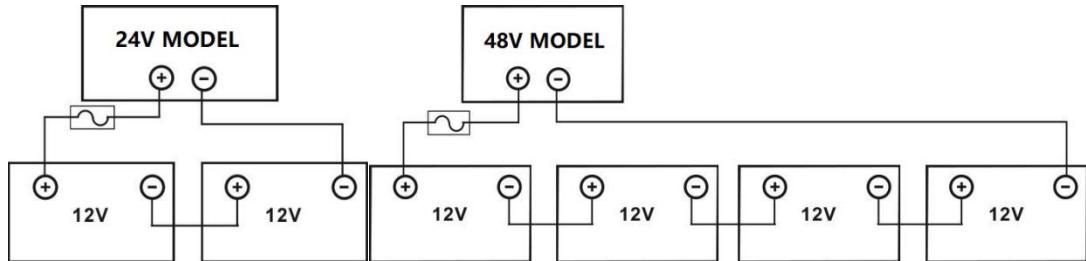
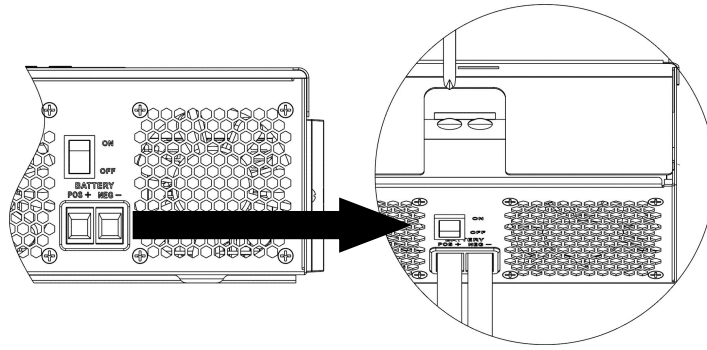

WARNING: Shock Hazard
Installation must be performed with care due to high battery voltage in series.

CAUTION!! Do not place anything between the flat part of the inverter terminal. Otherwise, overheating may occur.
CAUTION!! Do not apply anti-oxidant substance on the terminals before terminals are connected tightly.
CAUTION!! Before making the final DC connection or closing DC breaker/disconnector, be sure positive (+) must be connected to positive (+) and negative (-) must be connected to negative (-).

AC Input/Output Connection

CAUTION!! Before connecting to AC input power source, please install a **separate** AC breaker between inverter and AC input power source. This will ensure the inverter can be securely disconnected during maintenance and fully protected from over current of AC input. The recommended spec of AC breaker is 50A. **CAUTION!!** There are two terminal blocks with "IN" and "OUT" markings. Please do NOT mis-connect input and output connectors.

WARNING! All wiring must be performed by a qualified personnel.

WARNING! It's very important for system safety and efficient operation to use appropriate cable for AC input connection. To reduce risk of injury, please use the proper recommended cable size as below.

Suggested cable requirement for AC wires

Model	Gauge	Torque Value
1.5KVA	12AWG	1.4~ 1.6Nm
2.5KVA/3.5KVA	10AWG	1.4~ 1.6Nm
5.5KVA/6.2KVA	8 AWG	1.4~ 1.6Nm

Please follow below steps to implement AC input/output connection:

1. Before making AC input/output connection, be sure to open DC protector or disconnector first.
2. Remove insulation sleeve 10mm for six conductors. And shorten phase L and neutral conductor N 3 mm.
3. Insert AC input wires according to polarities indicated on terminal block and tighten the terminal screws. Be sure to connect PE protective conductor (⊕) first.

⊕→**Ground (yellow-green)**
L→**LINE (brown or black)**
N→**Neutral (blue)**

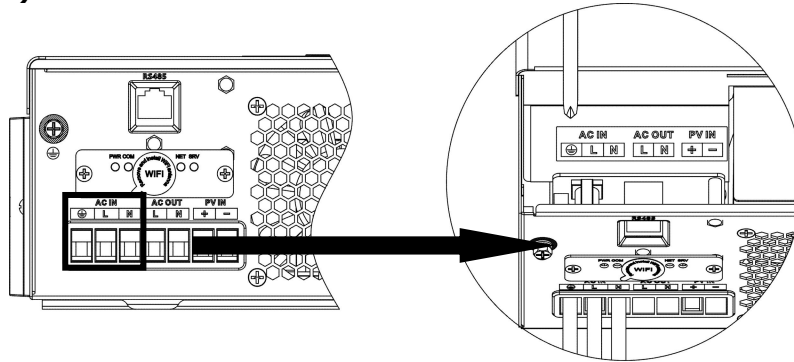

WARNING:

Be sure that AC power source is disconnected before attempting to hardwire it to the unit.

4. Then, insert AC output wires according to polarities indicated on terminal block and tighten terminal screws. Be sure to connect PE protective conductor (⊕) first.

⊕→**Ground (yellow-green)**
L→**LINE (brown or black)**
N→**Neutral (blue)**

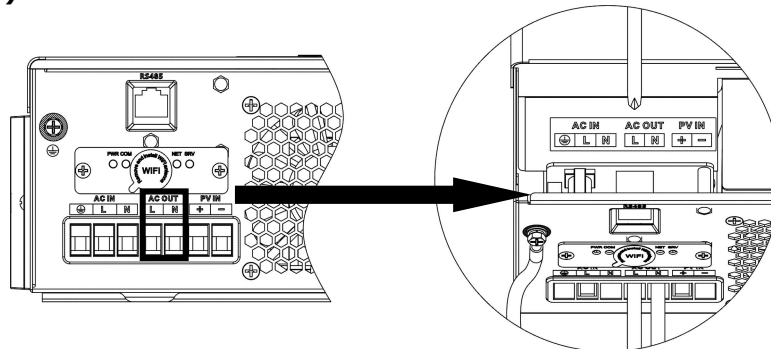

5. Make sure the wires are securely connected.

CAUTION: Appliances such as air conditioner are required at least 2~3 minutes to restart because it's required to have enough time to balance refrigerant gas inside of circuits. If a power shortage occurs and recovers in a short time, it will cause damage to your connected appliances. To prevent this kind of damage, please check manufacturer of air conditioner if it's equipped with time-delay function before installation. Otherwise, this inverter/charger will trig overload fault and cut off output to protect your appliance but sometimes it still causes internal damage to the air conditioner.

PV Connection

CAUTION: Before connecting to PV modules, please install separately a DC circuit breaker between inverter and PV modules.

WARNING! All wiring must be performed by a qualified personnel.

WARNING! It's very important for system safety and efficient operation to use appropriate cable for PV module connection. To reduce risk of injury, please use the proper recommended cable size as below.

Model	Typical Amperage	Cable Size	Torque
1.5KVA	15A	12 AWG	1.4~1.6 Nm
2.5KVA	15A	12 AWG	1.4~1.6 Nm
3.5KVA	15A	12 AWG	1.4~1.6 Nm
5.5KVA	18A	12 AWG	1.4~1.6 Nm
6.2KVA	27A	12 AWG	1.4~1.6 Nm

PV Module Selection:

When selecting proper PV modules, please be sure to consider below parameters:

1. Open circuit Voltage (Voc) of PV modules not exceeds max. PV array open circuit voltage of inverter.
2. Open circuit Voltage (Voc) of PV modules should be higher than min. battery voltage.

Solar Charging Mode					
INVERTER MODEL	1.5KVA	2.5KVA	3.5KVA	5.5KVA	6.2KVA
Max. PV Array Open Circuit Voltage	500DC				
PV Array MPPT Voltage Range	60VDC~500VDC				
Max. PV INPUT CURRENT	15A	15A	15A	18A	27A

Take the 450Wp and 550Wp PV module as an example. After considering above two parameters, the recommended module configurations are listed in the table below.

Solar Panel Spec. (reference) - 450Wp - Vmp: 34.67Vdc - Imp: 13.82A - Voc: 41.25Vdc - Isc: 12.98A	SOLAR INPUT	Q'ty of panels	Total input power	Inverter Model
	2 pcs in serial	2 pcs	900 W	1.5KVA-6.2KVA
	3 pcs in serial	3 pcs	1,350 W	
	4 pcs in serial	4 pcs	1,800 W	
	5 pcs in serial	5 pcs	2,250 W	
	6 pcs in serial	6 pcs	2,700 W	
	7 pcs in serial	7 pcs	3,150 W	
	8 pcs in serial	8 pcs	3,600 W	
	9 pcs in serial	9 pcs	4,050 W	
	10 pcs in serial	10 pcs	4,500 W	5.5KVA-6.2KVA
	11 pcs in serial	11 pcs	4,950 W	
	12 pcs in serial	12 pcs	5,400 W	6.2KVA
	6 pieces in serial and 2 sets in parallel	12 pcs	5,400 W	
	7 pieces in serial and 2 sets in parallel	14 pcs	6,300 W	
Solar Panel Spec. (reference) - 550Wp - Vmp: 42.48Vdc - Imp: 12.95A - Voc: 50.32Vdc - Isc: 13.70A	SOLAR INPUT	Q'ty of panels	Total input power	Inverter Model
	2 pcs in serial	2 pcs	900 W	1.5KVA-6.2KVA
	3 pcs in serial	3 pcs	1,650 W	
	4 pcs in serial	4 pcs	2,200 W	
	5 pcs in serial	5 pcs	2,750 W	
	6 pcs in serial	6 pcs	3,300 W	
	7 pcs in serial	7 pcs	3,850 W	
	8 pcs in serial	8 pcs	4,400 W	
	9 pcs in serial	9 pcs	4,950 W	
	4 pieces in serial and 2 sets in parallel	8 pcs	4,400 W	
	5 pieces in serial and 2 sets in parallel	10 pcs	5,500 W	6.2KVA
	6 pieces in serial and 2 sets in parallel	12 pcs	6,600 W	

PV Module Wire Connection:

Please follow below steps to implement PV module connection:

1. Remove insulation sleeve 10 mm for positive and negative conductors
2. Check correct polarity of connection cable from PV modules and PV input connectors. Then, connect positive pole (+) of connection cable to positive pole (+) of PV input connector. Connect negative pole (-) of connection cable to negative pole (-) of PV input connector.

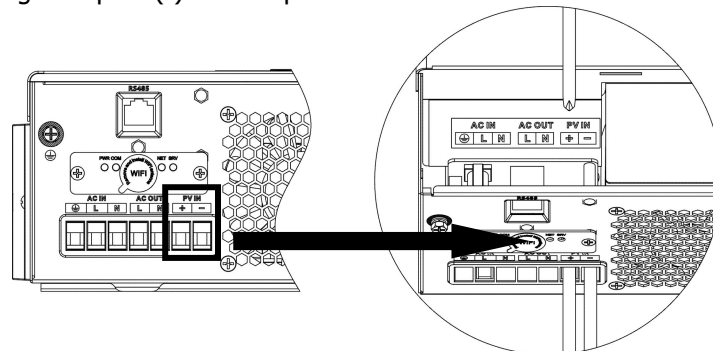
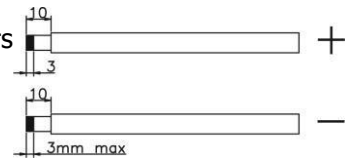

3. Make sure the wires are securely connected.

Final Assembly

After connecting all wirings, please put bottom cover back by screwing two screws as shown below.

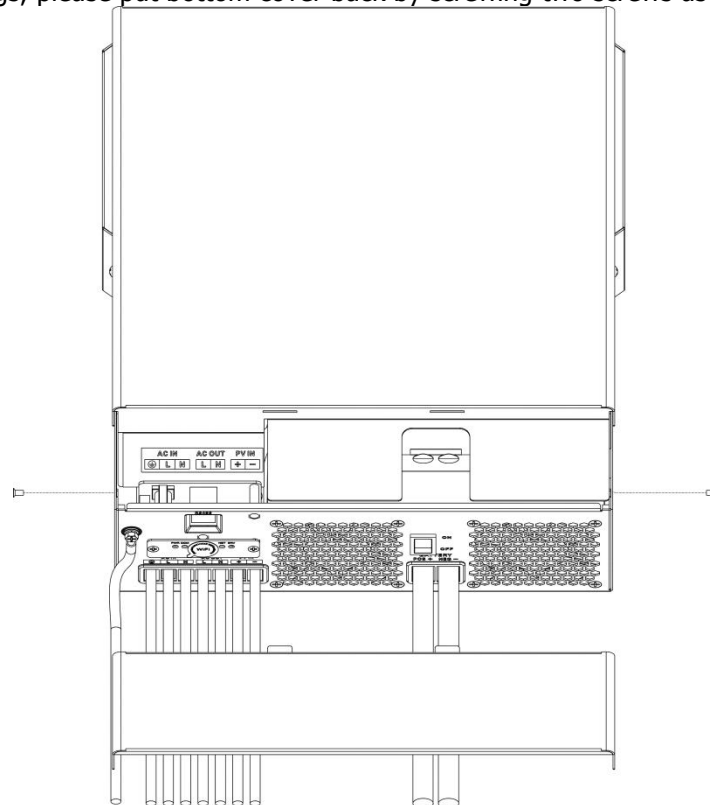

OPERATION

Power ON/OFF

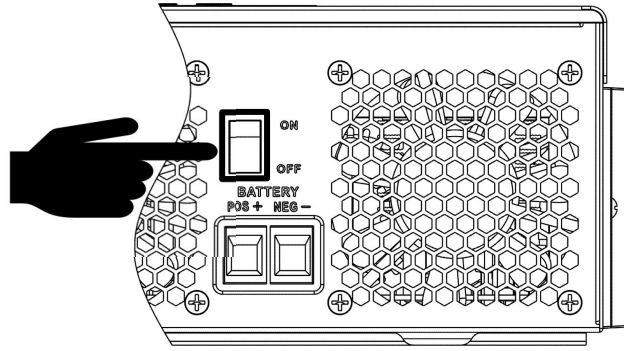

Once the unit has been properly installed and the batteries are connected well, simply press On/Off switch (located on the button of the case) to turn on the unit.

Operation and Display Panel

The operation and display panel, shown in below chart, is on the front panel of the inverter. It includes three indicators, four function keys and a LCD display, indicating the operating status and input/output power information.

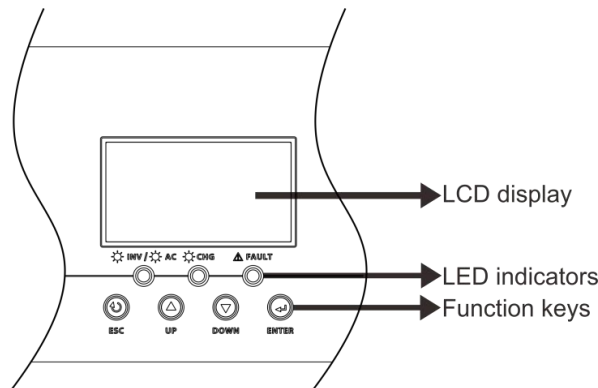

LED Indicator

LED Indicator		Messages	
	Green	Solid On	Output is powered by utility in Line mode.
		Flashing	Output is powered by battery or PV in battery mode.
	Green	Solid On	Battery is fully charged.
		Flashing	Battery is charging.
	Red	Solid On	Fault occurs in the inverter.
		Flashing	Warning condition occurs in the inverter.





Function Keys

Function Key	Description
ESC	To exit setting mode
UP	To go to previous selection
DOWN	To go to next selection
ENTER	To confirm the selection in setting mode or enter setting mode

LCD Setting

After pressing and holding ENTER button for 3 seconds, the unit will enter setting mode. Press "UP" or "DOWN" button to select setting programs. And then, press "ENTER" button to confirm the selection or ESC button to exit.





Setting Programs:

Program	Description	Selectable option	
01	Output source priority: To configure load power source priority	Utility first (default)	Utility will provide power to the loads as first priority. Solar and battery energy will provide power to the loads only when utility power is not available.
			
		Solar first	Solar energy provides power to the loads as first priority. If solar energy is not sufficient to power all connected loads, battery energy will supply power the loads at the same time. Utility provides power to the loads only when any one condition happens: - Solar energy is not available - Battery voltage drops to either low-level warning voltage or the setting point in program 12.
			
		SBU priority	Solar energy provides power to the loads as first priority. If solar energy is not sufficient to power all connected loads, battery energy will supply power to the loads at the same time. Utility provides power to the loads only when battery voltage drops to either low-level warning voltage or the setting point in program 12.
			
		SUB priority	Solar energy is charged first and then power to the loads. If solar energy is not sufficient to power all connected loads, Utility energy will supply power to the loads at the same time.
			

		<p>SUF priority</p> <p>01 <u>SUF</u></p>	<p>If solar energy is sufficient to all connected loads and charge battery, the solar energy could feedback to the grid</p> <p>If solar energy is not sufficient to power all connected loads, utility energy will supply power to the loads at the same time.</p>
02	<p>Maximum charging current: To configure total charging current for solar and utility chargers. (Max. charging current = utility charging current + solar charging current)</p>	<p>60A (default)</p> <p>02 <u>60</u>^A</p>	<p>If selected, acceptable charging current range will be from Max. AC charging current to Max. charging current of SPEC, but it shouldn't be less than the AC charging current (program 11)</p>
03	AC input voltage range	<p>Appliances (default)</p> <p>03 <u>APl</u></p>	<p>If selected, acceptable AC input voltage range will be within 90-280VAC.</p>
		<p>UPS</p> <p>03 <u>UPS</u></p>	<p>If selected, acceptable AC input voltage range will be within 170-280VAC.</p>
		<p>Generator</p> <p>03 <u>GNt</u></p>	<p>If selected, acceptable AC input voltage range will be within 170-280VAC and compatible with generators.</p> <p>Note: Because generators are unstable, maybe the output of inverter will be unstable too.</p>
05	Battery type	<p>AGM (default)</p> <p>05 <u>AGn</u></p>	<p>Flooded</p> <p>05 <u>FLd</u></p>
		<p>User-Defined</p> <p>05 <u>USE</u></p>	<p>If "User-Defined" is selected, battery charge voltage and low DC cut-off voltage can be set up in program 26, 27 and 29.</p>
		<p>05 <u>LI2</u></p>	<p>Support PYLON US2000 Protocol 3.5 Version</p>
		<p>05 <u>LI4</u></p>	<p>Standard communication Protocol form inverter supplier</p>
		<p>Lithium battery without communication</p> <p>05 <u>LI6</u></p>	<p>If "LIB" is selected, the battery default value is fit for lithium battery without communication battery charge voltage and low DC cut-off voltage can be set up in program 26,27 and 29.</p>

06	Auto restart when overload occurs	Restart disable 06 Lfd	Restart enable (default) 06 LfE
07	Auto restart when over temperature occurs	Restart disable 07 Lfd	Restart enable (default) 07 LfE
08	Output voltage	220V 08 220 ^v	230V (default) 08 230 ^v
		240V 08 240 ^v	
09	Output frequency	50Hz (default) 09 50 ^{Hz}	60Hz 09 60 ^{Hz}
10	Auto bypass When selecting "auto", if the mains power is normal, it will automatically bypass, even if the switch is off.	manual(default) 10 nPL	auto 10 AL0
11	Maximum utility charging current	30A (default) 11 30A	If selected, acceptable charging current range will be within 2-Max. AC charging current of SPEC.
12	Setting voltage point back to utility source when selecting "SBU priority" or "Solar first" in program 01.	48V models (program 5 is not LIB):46V (default) Setting range is from 44.0V to 57.2V for 48v model, but the max setting value must be less than the value of program13.	
		48V models (program 5 is LIB):52V (default) Setting range is from 44.0V to 57.2V for 48v model, but the max setting value must be less than the value of program13.	
		24V models (program 5 is not LIB):23V (default) Setting range is from 22.0V to 28.6V for 24v model, but The max setting value must be less than the value of program13.	
13	Setting voltage point back to battery mode when selecting "SBU priority" or "Solar first" in program 01.	24V models (program 5 is LIB):26V (default) Setting range is from 22.0V to 28.6V for 24v model, but The max setting value must be less than the value of program13.	
		Battery fully charged (default) 13 ^{BATT} FUL	48V models: Setting range is from 48V to full (the value of program26-0.4V), but the max setting value must be more than the value of program12. 24V models: Setting range is from 24V to full (the value of program26-0.4V), but the max setting value must be more than the value of program12.

16	Charger source priority: To configure charger source priority	If this inverter/charger is working in Line, Standby or Fault mode, charger source can be programmed as below:	
		Solar first 16 C50	Solar energy will charge battery as first priority. Utility will charge battery only when solar energy is not available.
		Solar and Utility (default) 16 SNU	Solar energy and utility will charge battery at the same time.
		Only Solar 16 050	Solar energy will be the only charger source no matter utility is available or not.
If this inverter/charger is working in Battery mode, only solar energy can charge battery. Solar energy will charge battery if it's available and sufficient.			
18	Buzzer mode	Mode1 BU2 18 nd1	Buzzer mute
		Mode2 BU2 18 nd2	The buzzer sounds when the input source changes or there is a specific warning or fault
		Mode3 BU2 18 nd3	The buzzer sounds when there is a specific warning or fault
		Mode4(default) BU2 18 nd4	The buzzer sounds when there is a fault
19	Auto return to default display screen	Return to default display screen (default) 19 ESP	If selected, no matter how users switch display screen, it will automatically return to default display screen (Input voltage /output voltage) after no button is pressed for 1 minute.
		Stay at latest screen 19 BEP	If selected, the display screen will stay at latest screen user finally switches.
20	Backlight control	Backlight on (default) 20 LON	Backlight off 20 LOF
23	Overload bypass: When enabled, the unit will transfer to line mode if overload occurs in battery mode.	Bypass disable 23 byd	Bypass enable(default) 23 byE

25	Modbus ID Setting	Modbus ID Setting Range : 001(default)~247 	
26	Bulk charging voltage (C.V voltage)	If self-defined is selected in program 5, this program can be set up. But the setting value must be more than or equal the value of program27. Increment of each click is 0.1V. 24V models(program 5 is not Lib): Default 28.2V, setting range is from 24.0V to 31.0V , 24V models(program 5 is Lib): Default 28.2V, setting range is from 24.0V to 29.0V , 48V models(program 5 is not Lib): Default 56.4V, setting range is from 48.0V to 62.0V , 48V models(program 5 is Lib): Default 56.4V, setting range is from 48.0V to 58.0V.	
27	Floating charging voltage	If self-defined is selected in program 5, this program can be set up. 24V models(program 5 is not Lib) default setting: 27.0V Setting range is from 24.0V to the value of program 26 24V models(program 5 is Lib) default setting: 28.2.0V Setting range is from 24.0V to the value of program 26 48V models(program 5 is not Lib) default setting: 54.0V Setting range is from 48.0V to the value of program 26 48V models(program 5 is Lib) default setting: 56.4.0V Setting range is from 48.0V to the value of program 26	
29	Low DC cut-off voltage	If self-defined is selected in program 5, this program can be set up. The setting value must be less than the value of program12. Increment of each click is 0.1V.Low DC cut-off voltage will be fixed to setting value no matter what percentage of load is connected. 24V models default(program 5 is not LIB) setting: 21.0v Setting range is from 20.0V to 27.0V 24V models default(program 5 is LIB) setting: 25.0v Setting range is from 20.0V to 27.0V 48V models default(program 5 is not LIB) setting: 42.0V Setting range is from 40.0V to 54.0V 48V models default(program 5 is LIB) setting: 50.0V Setting range is from 40.0V to 54.0V	
32	Bulk charging time (C.V stage)	Automatically (Default): 	If selected, inverter will judge this charging time automatically.
		5 min 	The setting range is from 5 min to 900 min. Increment of each click is 5 min.
		900 min 	
		If "USE" is selected in program 05, this program can be set up.	

33	Battery equalization	Battery equalization 33 EEN	Battery equalization disable (default) 33 EdS
		If "Flooded" or "User-Defined" is selected in program 05, this program can be set up.	
34	Battery equalization voltage	24V models default(program 5 is not Lib) setting is 29.2V. Setting range is from floating voltage ~ 31V. Increment of each click is 0.1V.	
		24V models default(program 5 is Lib) setting is 29.2V. Setting range is from floating voltage ~ 29V. Increment of each click is 0.1V.	
35	Battery equalized time	48V models default(program 5 is not Lib) setting is 58.4V. Setting range is from floating voltage ~ 62V. Increment of each click is 0.1V.	
		48V models default(program 5 is Lib) setting is 58.4V. Setting range is from floating voltage ~ 58V. Increment of each click is 0.1V.	
35	Battery equalized time	60min (default) 35 60	Setting range is from 0 min to 900min.
36	Battery equalized timeout	120min (default) 36 120	Setting range is from 0min to 900 min.
37	Equalization interval	30days (default) 37 30d	Setting range is from 1 to 90 days.
39	Equalization activated immediately	Enable 39 AEN	Disable (default) 39 AdS
		If equalization function is enabled in program 33, this program can be set up. If "Enable" is selected in this program, it's to activate battery equalization immediately and LCD main page will shows "E9". If "Disable" is selected, it will cancel equalization function until next activated equalization time arrives based on program 37 setting. At this time, "E9" will not be shown in LCD main page..	
41	Automatic activation for lithium battery	AAE 4] nNL	Disable automatic activation (default)
		AAE 4] ALO	When Program05 is selected "LIx" as lithium battery and when the battery is not detected, the unit will activate automatically the lithium battery at a time. If you want to activate automatically the lithium battery, you must restart the unit.

42	Manual activation for lithium battery	nAt 42 NOP	Default: disable activation
		nAt 42 ACT	When Program05 is selected "Lix" as lithium battery, when the battery is not detected, If you want to activate the lithium battery at a time, you could selected it.
43	Setting SOC point back to utility source when selecting "SBU priority" or "Solar first" in program 01	43 BAT 050%	Default 50%, 5%~50% Settable, but the minimum setting value must be more than the value of program 45.
44	Setting SOC point back to battery mode when selecting "SBU priority" or "Solar first" in program 01	44 BAT 095%	Default 95%, 60%~100% Settable
45	Low DC cut-off SOC	45 BAT 020%	Default 20%, 3%~30% Settable, but the max setting value must be less than the value of program 43.
46	Maximum discharge current protection	nDc 46 OFF	Default OFF Disable current discharge current protection function
		nDc 46 500 A	Only available in Single model. When utility is available, it turns to utility model and battery discharge stops after the battery discharge current exceeded the setting value. When utility is unavailable, warning occurs and battery discharge lasts after the battery discharge current exceeded the setting value.
48	Lithium activation time	48 006	Default 6s; Set range is from 6s to 300s.

BATTERY EQUALIZATION

Equalization function is added into charge controller. It reverses the buildup of negative chemical effects like stratification, a condition where acid concentration is greater at the bottom of the battery than at the top. Equalization also helps to remove sulfate crystals that might have built up on the plates. If left unchecked, this condition, called sulfation, will reduce the overall capacity of the battery. Therefore, it's recommended to equalize battery periodically.

- **How to Apply Equalization Function**

You must enable battery equalization function in monitoring LCD setting program 33 first. Then, you may apply this function in device by either one of following methods:

1. Setting equalization interval in program 37.
2. Active equalization immediately in program 39.

- **When to Equalize**

In float stage, when the setting equalization interval (battery equalization cycle) is arrived, or equalization is active immediately, the controller will start to enter Equalize stage.

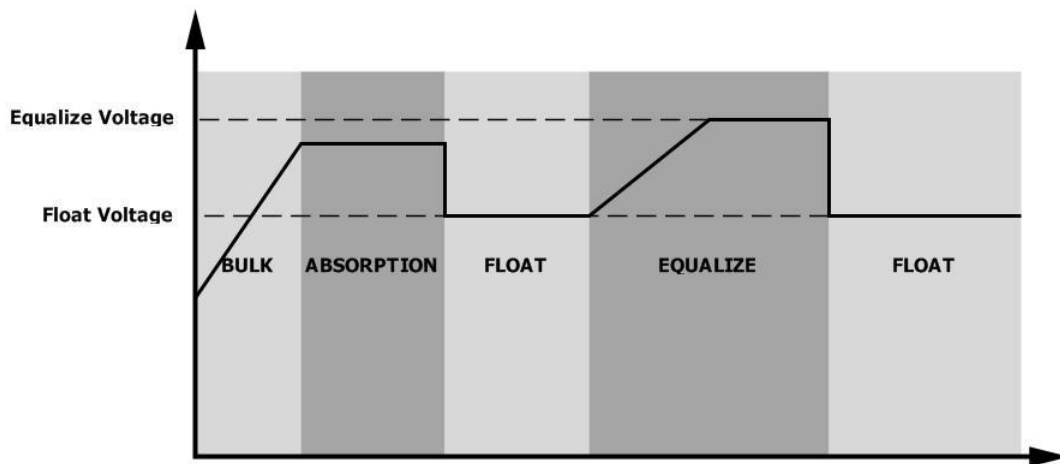

- **Equalize charging time and timeout**

In Equalize stage, the controller will supply power to charge battery as much as possible until battery voltage raises to battery equalization voltage. Then, constant-voltage regulation is applied to maintain battery voltage at the battery equalization voltage. The battery will remain in the Equalize stage until setting battery equalized time is arrived.

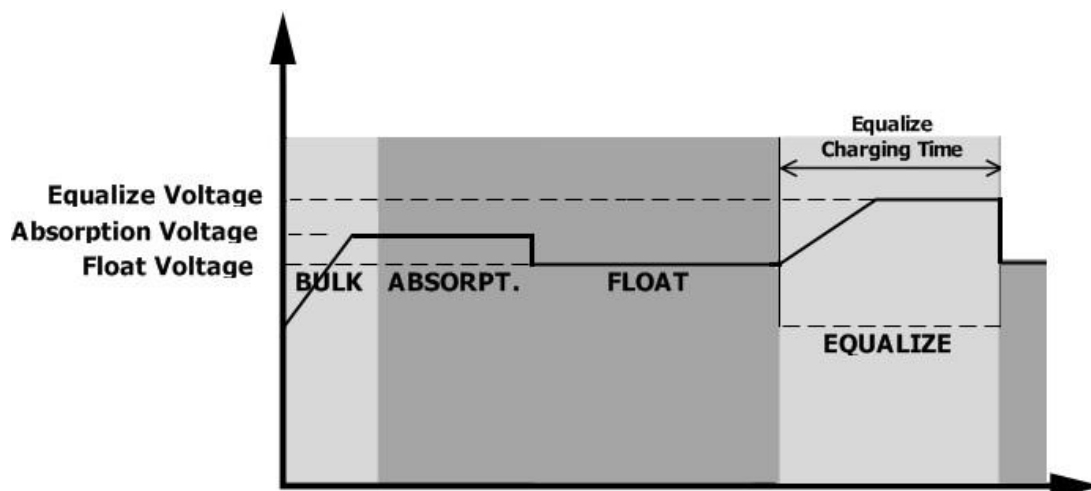

However, in Equalize stage, when battery equalized time is expired and battery voltage doesn't rise to battery equalization voltage point, the charge controller will extend the battery equalized time until battery voltage achieves battery equalization voltage. If battery voltage is still lower than battery equalization voltage when battery equalized timeout setting is over, the charge controller will stop equalization and return to float stage.

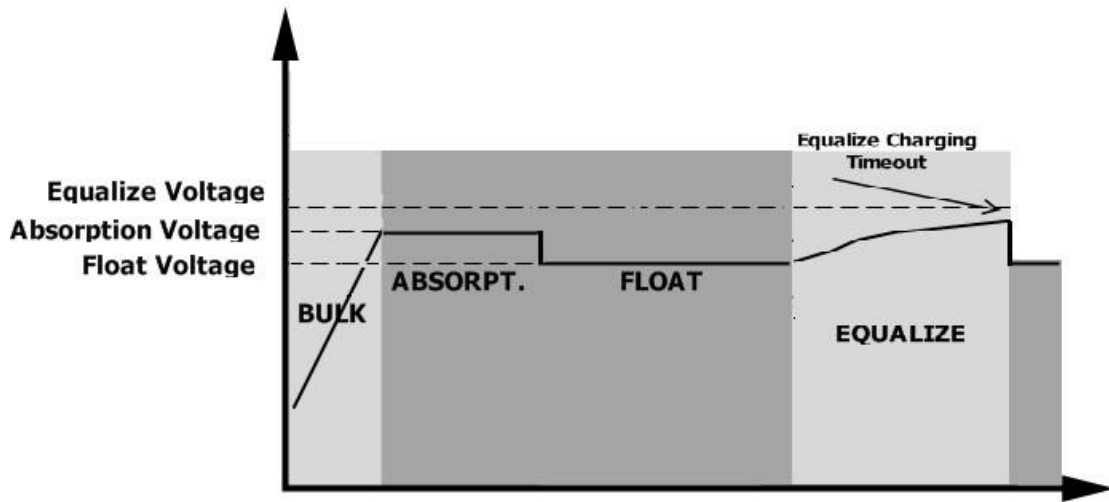

SETTING FOR LITHIUM BATTERY

Lithium Battery Connection

If choosing lithium battery for the inverter, you are allowed to use the lithium battery only which we have configured. There're two connectors on the lithium battery, RS485 port of BMS and power cable.

Please follow below steps to implement lithium battery connection:

- 1). Assemble battery terminal based on recommended battery cable and terminal size (same as Lead acid, see section Lead-acid Battery connection for details).
- 2). Connect the end of RS485 port of battery to BMS(RS485) communication port of inverter.

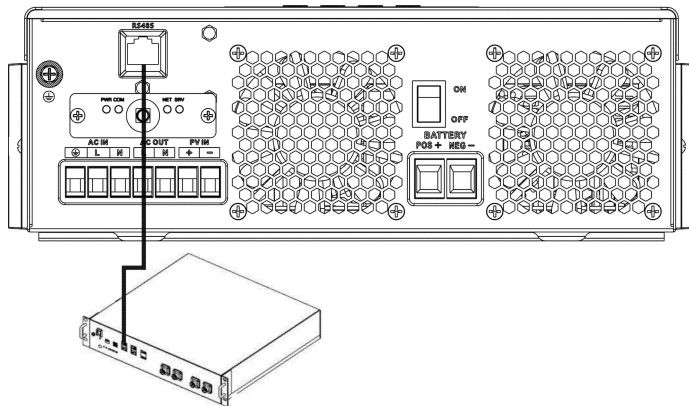

Fig 1

Lithium battery communication and setting

if choosing lithium battery, make sure to connect the BMS communication cable between the battery and the inverter. This communication cable delivers information and signal between lithium battery and the inverter. This information is listed below:

- Re-configure charging voltage, charging current and battery discharge cut-off voltage according to the lithium battery parameters.
- Have the inverter start or stop charging according to the status of lithium battery.

Connect the end of RS485 of battery to RS485 communication port of inverter

Make sure the lithium battery RS485 port connects to the inverter is Pin to Pin, the communication cable is inside of package and the inverter RS485 port pin assignment shown as below:

Pin number	RS485 Port
PIN1	RS485-B
PIN2	RS485-A
PIN7	RS485-A
PIN8	RS485-B

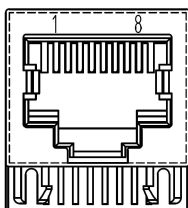

LCD setting



After connecting, you need to finish and confirm some settings as follow:

- 1) Select program 05 as lithium battery type.
- 2) Confirm program 41/42/43/44/45 setting value.

Note: Program 43/44/45 are only available with successful communication, they will replace the Program 12/13/29 function, at the same time, program 12/13/29 become unavailable.

LCD Display

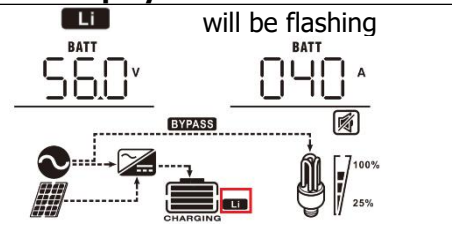
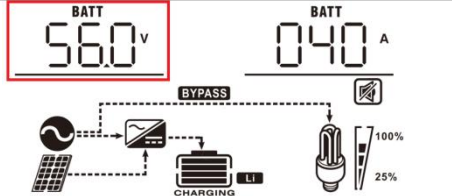
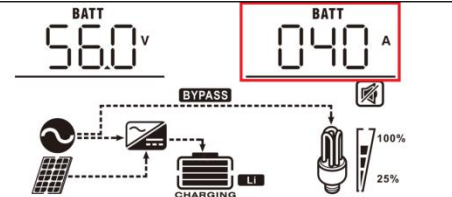
If communication between the inverter and battery is successful, there is some information showing on the LCD as follow:

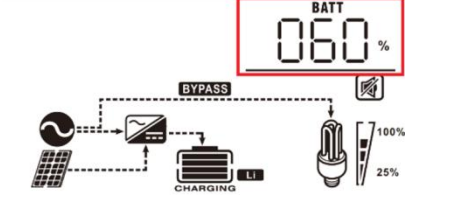
Item	Description	LCD display
1	Communication successful icon	 <p>will be flashing</p>
2	Max lithium battery charging voltage	 <p>Max lithium battery charging voltage is 56.0V.</p>
3	Max lithium battery charging current	 <p>Max lithium battery charging current is 40A.</p>
4	Lithium battery discharging is forbidden	 will flash once every 1 second
5	Lithium battery charging is forbidden	 will flash once every 2 second
6	Lithium battery SOC(%)	 <p>Lithium battery SOC is 63AH and 60%</p>

Setting for PYLON US2000 lithium battery

1). PYLONTECH US2000 lithium battery setting:

Dip Switch: There are 4 Dip Switches that sets different baud rate and battery group address. If switch position is turned to the "OFF" position, it means "0". If switch position is turned to the "ON" position, it means "1".

Dip 1 is "ON" to represent the baud rate 9600.

Dip 2, 3 and 4 are reserved for battery group address.

Dip switch 2, 3 and 4 on master battery (first battery) are to set up or change the group address.

NOTE: "1" is upper position and "0" is bottom position.

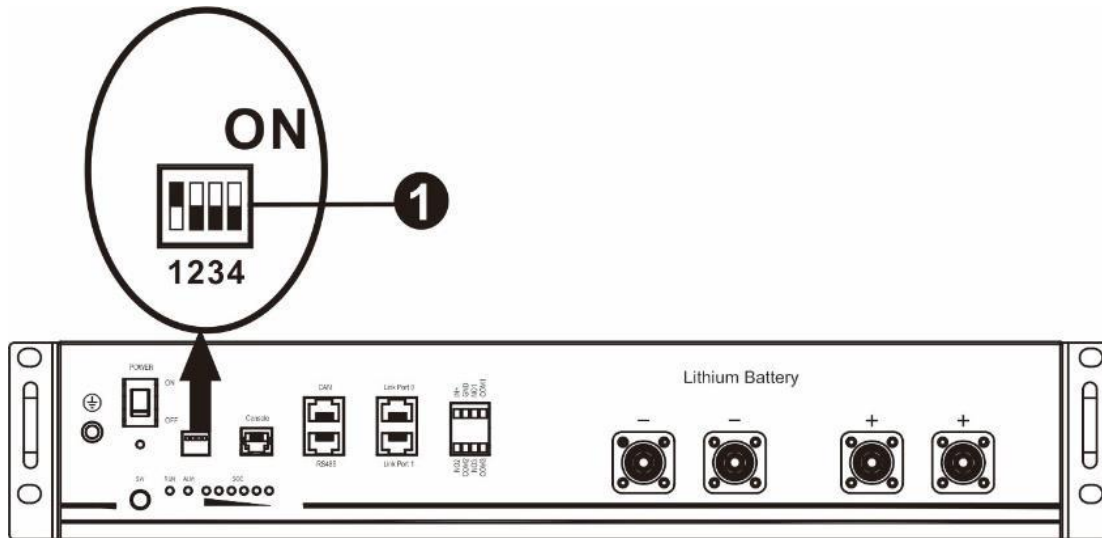

2). Process of install

Step 1. Use the RS485 cable to connect inverter and Lithium battery as Fig 1.

Step 2. Switch on Lithium battery.

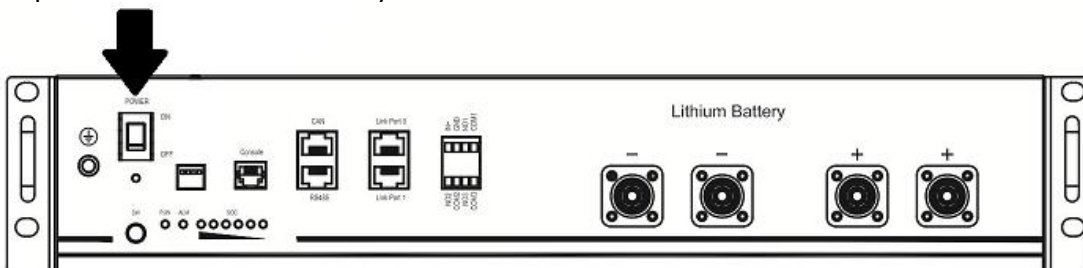

Step 3. Press more than three seconds to start Lithium battery, power output ready.

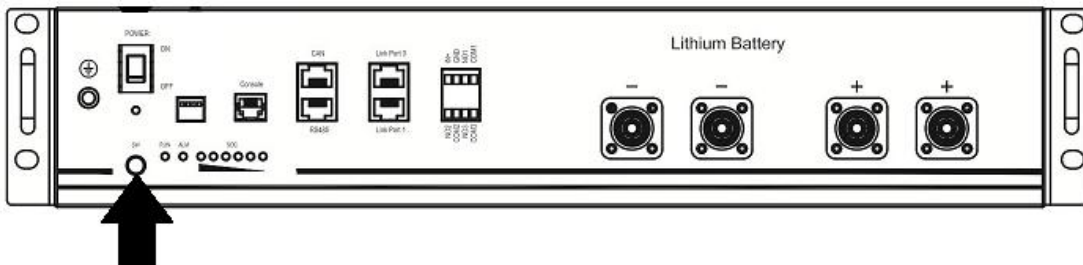

Step 4. Turn on the inverter.

Step 5. Be sure to select battery type as "Li2" in LCD program 5.

If communication between the inverter and battery is successful, the battery icon  on LCD display will light

Setting for lithium battery without communication

This suggestion is used for lithium battery application and avoid lithium battery BMS protection without communication, please finish the setting as follow:

1. Before starting setting, you must get the battery BMS specification:

- A. Max charging voltage
- B. Max charging current
- C. Discharging protection voltage

3. Set battery type as "LIB"

05	Battery type	AGM (default) 05 AGM	Flooded 05 FLd
		User-Defined 05 USE	If "User-Defined" is selected, battery charge voltage and low DC cut-off voltage can be set up in program 26, 27 and 29.
		Lithium battery without communication 05 LIB	If "LIB" is selected, the battery default value is fit for lithium battery without communication battery charge voltage and low DC cut-off voltage can be set up in program 26, 27 and 29.

3. Set C.V voltage as Max charging voltage of BMS-0.5V.

26	Bulk charging voltage (C.V voltage)	If self-defined is selected in program 5, this program can be set up. But the setting value must be more than or equal the value of program 27. Increment of each click is 0.1V. 24V models: Default 28.2V, setting range is from 24.0V to 30.0V , 48V models: Default 56.4V, setting range is from 48.0V to 62.0V.
----	-------------------------------------	---

4. Set floating charging voltage as C.V voltage.

27	Floating charging voltage	If self-defined is selected in program 5, this program can be set up. 24V models default setting: 27.0V Setting range is from 24.0V to the value of program 26 48V models default setting: 54.0V Setting range is from 48.0V to the value of program 26
----	---------------------------	---

5. Set Low DC cut-off voltage \geq discharging protection voltage of BMS+2V.

29	Low DC cut-off voltage	<p>If self-defined is selected in program 5, this program can be set up. The setting value must be less than the value of program12. Increment of each click is 0.1V.Low DC cut-off voltage will be fixed to setting value no matter what percentage of load is connected.</p> <p>24V models default setting: 21.0v Setting range is from 20.0V to 27.0V</p> <p>48V models default setting: 42.0V Setting range is from 40.0V to 54.0V</p>
----	------------------------	--

6. Set Max charging current which must be less than the Max charging current of BMS.

02	<p>Maximum charging current: To configure total charging current for solar and utility chargers. (Max. charging current = utility charging current + solar charging current)</p>	<p>60A (default)</p> 	<p>If selected, acceptable charging current range will be within 1- Max. charging current of SPEC, but it shouldn't be less than the AC charging current (program 11)</p>
----	--	--	---





















7. Setting voltage point back to utility source when selecting "SBU priority" or "Solar first" in program 01.The setting value must be \geq Low DC cut-off voltage+1V, or else the inverter will have a warning as battery voltage low.

12	Setting voltage point back to utility source when selecting "SBU priority" or "Solar first" in program 01.	<p>48V models:46V (default) Setting range is from 44.0V to 57.2V for 48v model, but the max setting value must be less than the value of program13.</p>
		<p>24V models:23V (default) Setting range is from 22.0V to 28.6V for 24v model, but The max setting value must be less than the value of program13.</p>

Remark:

- 1.you'd better to finish setting without turn on the inverter(just let the LCD show, no output);
- 2.when you finish setting, please restart the inverter.

Fault Reference Code

Fault Code	Fault Event	Icon on
01	Over temperature of inverter module	
02	Over temperature of DCDC module	
03	Battery voltage is too high	
04	Over temperature of PV module	
05	Output short circuited.	
06	Output voltage is too high.	
07	Overload time out	
08	Bus voltage is too high	
09	Bus soft start failed	
10	PV over current	
11	PV over voltage	
12	DCDC over current	
13	Over current or surge	
14	Bus voltage is too low	
15	Inverter failed (Self-checking)	
18	Op current offset is too high	
19	Inverter current offset is too high	
20	DC/DC current offset is too high	
21	PV current offset is too high	
22	Output voltage is too low	
23	Inverter negative power	

Warning Indicator

Warning Code	Warning Event	Audible Alarm	Icon flashing
02	Temperature is too High	Beep three times every second	
04	Low battery	Beep once every second	
07	Overload	Beep once every 0.5 second	
10	Output power derating	Beep twice every 3 seconds	
14	Fan blocked	None	
15	PV energy is low	Beep twice every 3 seconds	
19	Lithium Battery communication is failed	Beep once every 0.5 second	
21	Lithium Battery over current	None	
E9	Battery equalization	None	
bP	Battery is not connected	None	

SPECIFICATIONS

Table 1 Line Mode Specifications

INVERTER MODEL	1.5KVA	2.5KVA	3.5KVA	5.5KVA	6.2KVA
Input Voltage Waveform	Sinusoidal (utility or generator)				
Nominal Input Voltage	230Vac				
Low Loss Voltage	170Vac±7V (UPS) 90Vac±7V (Appliances)				
Low Loss Return Voltage	180Vac±7V (UPS); 100Vac±7V (Appliances)				
High Loss Voltage	280Vac±7V				
High Loss Return Voltage	270Vac±7V				
Max AC Input Voltage	300Vac				
Nominal Input Frequency	50Hz / 60Hz (Auto detection)				
Low Loss Frequency	40±1Hz				
Low Loss Return Frequency	42±1Hz				
High Loss Frequency	65±1Hz				
High Loss Return Frequency	63±1Hz				
Output Short Circuit Protection	Battery mode: Electronic Circuits				
Efficiency (Line Mode)	>95% (Rated R load, battery full charged)				
Transfer Time	10ms typical (UPS); 20ms typical (Appliances)				
<p>Output power derating: When AC input voltage drops to 95V or 170V depending on models, the output power will be derated.</p>					

Table 2 Inverter Mode Specifications

INVERTER MODEL	1.5KVA	2.5KVA	3.5KVA	5.5KVA	6.2KVA
Rated Output Power	1.5KVA 1.5KW	2.5KVA 2.5KW	3.5KVA 3.5KW	5.5KVA 5.5KW	6.2KVA 6.2KW
Output Voltage Waveform	Pure Sine Wave				
Output Voltage Regulation	230Vac±5%				
Output Frequency	50Hz or 60Hz				
Peak Efficiency	94%				
Surge Capacity	2* rated power for 5 seconds				
Nominal DC Input Voltage	24Vdc			48Vdc	
Cold Start Voltage	23.0Vdc			46.0Vdc	
Low DC Warning Voltage Just for AGM and Flooded @ load < 20% @ 20% ≤ load < 50% @ load ≥ 50%	22.0Vdc 21.4Vdc 20.2Vdc			44.0Vdc 42.8Vdc 40.4Vdc	
Low DC Warning Return Voltage Just for AGM and Flooded @ load < 20% @ 20% ≤ load < 50% @ load ≥ 50%	23.0Vdc 22.4Vdc 21.2Vdc			46.0Vdc 44.8Vdc 42.4Vdc	
Low DC Cut-off Voltage Just for AGM and Flooded @ load < 20% @ 20% ≤ load < 50% @ load ≥ 50%	21.0Vdc 20.4Vdc 19.2Vdc			42.0Vdc 40.8Vdc 38.4Vdc	

Table 3 Charge Mode Specifications

Utility Charging Mode					
INVERTER MODEL	1.5KVA	2.5KVA	3.5KVA	5.5KVA	6.2KVA
Max Charging Current (PV+AC) (@ VI/P=230Vac)	60Amp	100Amp	100Amp	100Amp	120Amp
Max Charging Current (AC)(@ VI/P=230Vac)	60Amp	80Amp			
Bulk Charging Voltage	Flooded Battery	29.2Vdc		58.4Vdc	
	AGM / Gel Battery	28.2Vdc		56.4Vdc	
Floating Charging Voltage	27Vdc		54Vdc		
Overcharge Protection	32Vdc		63Vdc		
Charging Algorithm	3-Step				
Charging Curve	<p>The graph illustrates the 3-step charging process. The left y-axis represents Battery Voltage per cell, with markers at 2.25Vdc and 2.43Vdc (2.35Vdc). The right y-axis represents Charging Current as a percentage, with markers at 50% and 100%. The x-axis represents Time, divided into three phases: Bulk (Constant Current), Absorption (Constant Voltage), and Maintenance (Floating). The transition from Bulk to Absorption occurs at time T0, and from Absorption to Maintenance at time T1. A note specifies T1 = 10 * T0, with a minimum of 10 minutes and a maximum of 8 hours.</p>				
Solar Input					
INVERTER MODEL	1.5KVA	2.5KVA	3.5KVA	5.5KVA	6.2KVA
Rated Power	2000W	3000W	4000W	5500W	6500W
Max. PV Array Open Circuit Voltage	500Vdc				
PV Array MPPT Voltage Range	60Vdc~500Vdc				
Max. Input Current	15A	15A	15A	18A	27A
Max. Charging Current(PV)	60A	100A	100A	100A	120A

Table 4 General Specifications

INVERTER MODEL	1.5KVA	2.5KVA	3.5KVA	5.5KVA	6.2KVA
Operating Temperature Range	-10°C to 55°C				
Storage temperature	-15°C~ 60°C				
Humidity	5% to 95% Relative Humidity (Non-condensing)				
Dimension(D*W*H), mm	358x295x105			438x295x105	
Net Weight, kg	5.8	6.0	6.2	8.2	8.7

TROUBLE SHOOTING

Problem	LCD/LED/Buzzer	Explanation / Possible cause	What to do
Unit shuts down automatically during startup process.	LCD/LEDs and buzzer will be active for 3 seconds and then complete off.	The battery voltage is too low	1. Re-charge battery. 2. Replace battery.
No response after power on.	No indication.	1. The battery voltage is far too low. 2. Battery polarity is connected reversed.	1. Check if batteries and the wiring are connected well. 2. Re-charge battery. 3. Replace battery.
Mains exist but the unit works in battery mode.	Input voltage is displayed as 0 on the LCD and green LED is flashing.	Input protector is tripped	Check if AC breaker is tripped and AC wiring is connected well.
	Green LED is flashing.	Insufficient quality of AC power. (Shore or Generator)	1. Check if AC wires are too thin and/or too long. 2. Check if generator (if applied) is working well or if input voltage range setting is correct. (UPS→Appliance)
	Green LED is flashing.	Set "Solar First" as the priority of output source.	Change output source priority to Utility first.
When the unit is turned on, internal relay is switched on and off repeatedly.	LCD display and LEDs are flashing	Battery is disconnected.	Check if battery wires are connected well.
Buzzer beeps continuously and red LED is on.	Fault code 07	Overload error. The inverter is overload 110% and time is up.	Reduce the connected load by switching off some equipment.
	Fault code 05	Output short circuited.	Check if wiring is connected well and remove abnormal load.
	Fault code 02	Internal temperature of inverter component is over 100°C.	Check whether the air flow of the unit is blocked or whether the ambient temperature is too high.
	Fault code 03	Battery is over-charged.	Return to repair center.
		The battery voltage is too high.	Check if spec and quantity of batteries are meet requirements.
	Fault code 06/22	Output abnormal (Inverter voltage below than 190Vac or is higher than 260Vac)	1. Reduce the connected load. 2. Return to repair center
	Fault code 08/09/15	Internal components failed.	Return to repair center.
	Fault code 13	Over current or surge.	Restart the unit, if the error happens again, please return to repair center.
	Fault code 14	Bus voltage is too low.	
Another fault code		If the wires is connected well, please return to repair center.	

Wi-Fi Plug Pro Quick Installation Guideline

1.Schematic diagram of the Remove and install the wireless antenna

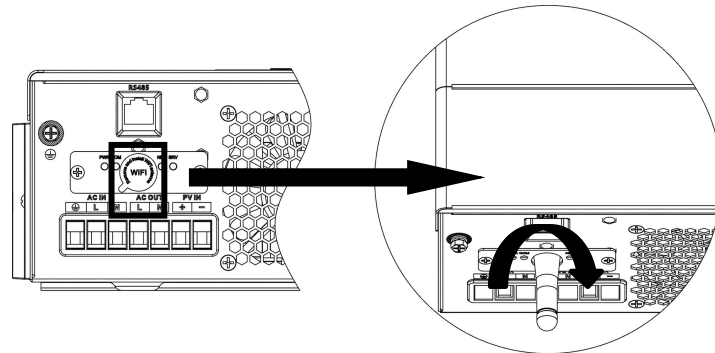

1.2 Add Datalogger

① Login the account and click the Datalogger

button.Tap the"+" button on the top-right corner of the dataloager pag

② According to the prompts,type in the information to finish add datalogger

The PN number is located next to the machine appliance label.

(InitialPassword:12345678)

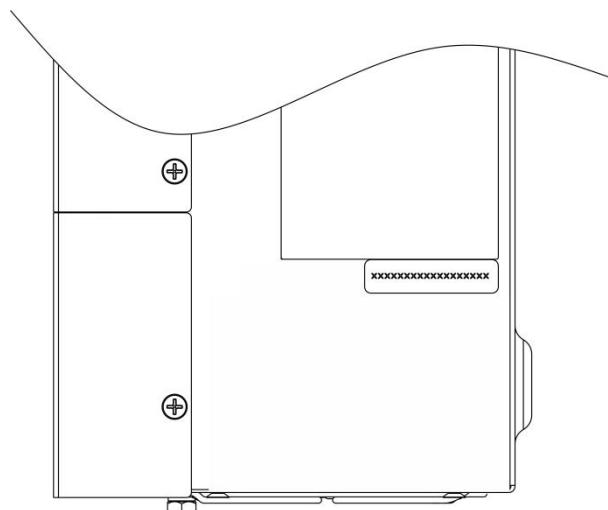

2、 1 Download the APP

- (1) Scan the QR code and download the APP (iPhone App Store; Android phone);
- (2) Open the APP, click the "Registration" button, and select "Mobile phone Registration" or "Email Registration";
- (3) Turn on Bluetooth or WiFi as needed.

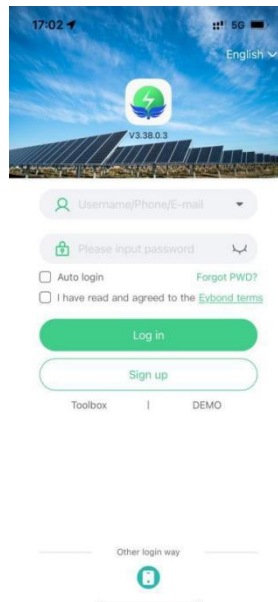

2.2 Bluetooth connected to the digital collector

- (1) Click the "Toolbox" and select "BLE network" or "Wi-Fi network" as required;

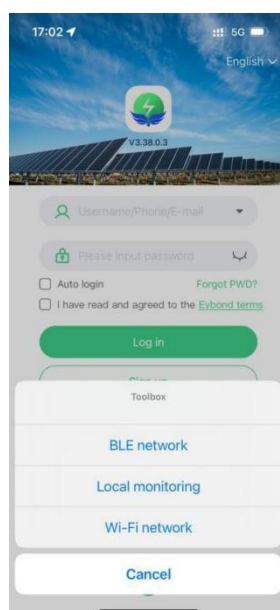

(2) If you choose the Bluetooth distribution network, you will automatically scan the nearby device on the "Bluetooth Pairing" page, find the PN corresponding to the digital collector, and click "Connect".

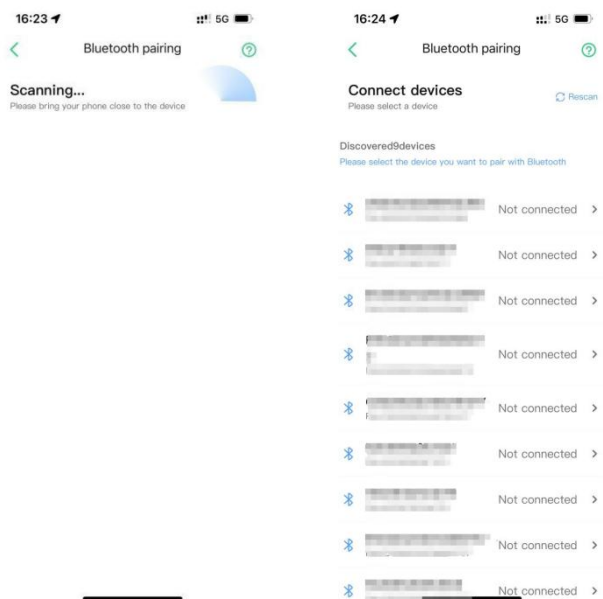

3.3 Networking Settings

(1) Select the corresponding 2.4G WiFi according to the prompts, fill in the password and click "Start Connecting to the Network"; prompt on the WiFi distribution network reference APP page.

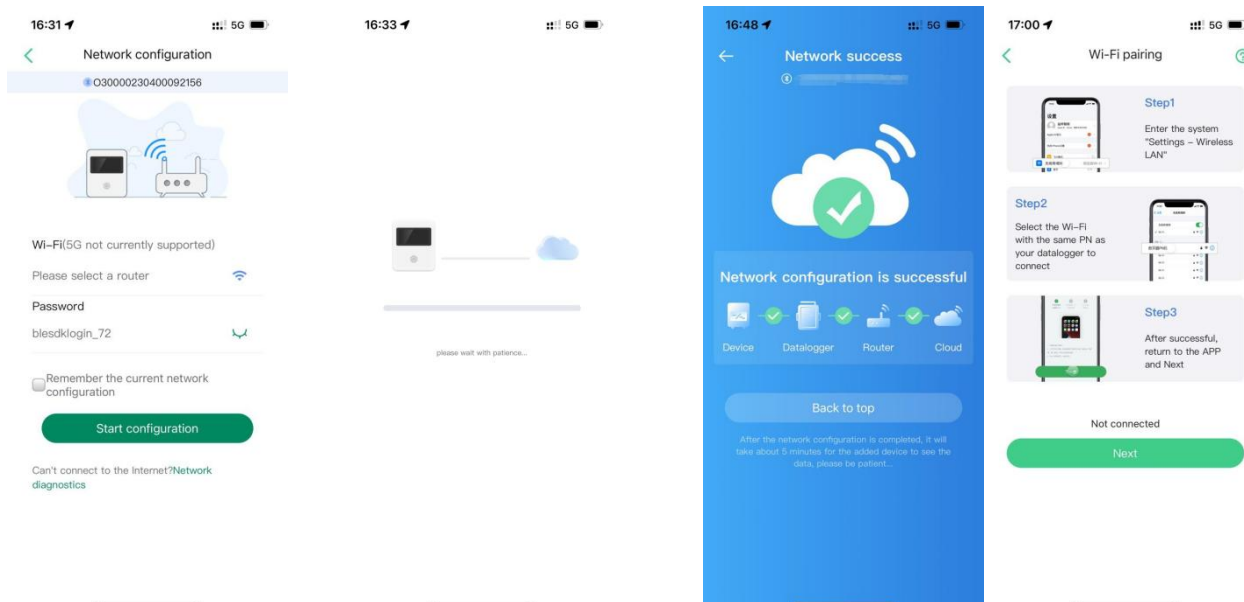

Manufacturer: Shanghaimuxinmuyeyouxiangongsi

Address: Shuangchenglu 803nong11hao1602A-1609shi, baoshanqu, shanghai 200000 CN.

Imported to AUS: SIHAO PTY LTD, 1 ROKEVA STREETEASTWOOD NSW 2122 Australia

Imported to USA: Sanven Technology Ltd., Suite 250, 9166 Anaheim Place, Rancho Cucamonga, CA 91730

EC	REP
-----------	------------

E-CrossStu GmbH
Mainzer Landstr.69, 60329 Frankfurt am Main.

UK	REP
-----------	------------

YH CONSULTING LIMITED.
C/O YH Consulting Limited Office 147, Centurion House,
London Road, Staines-upon-Thames, Surrey, TW18 4AX

HYBRIDE SOLAIRE ONDULEUR

UTILISATEUR MANUEL

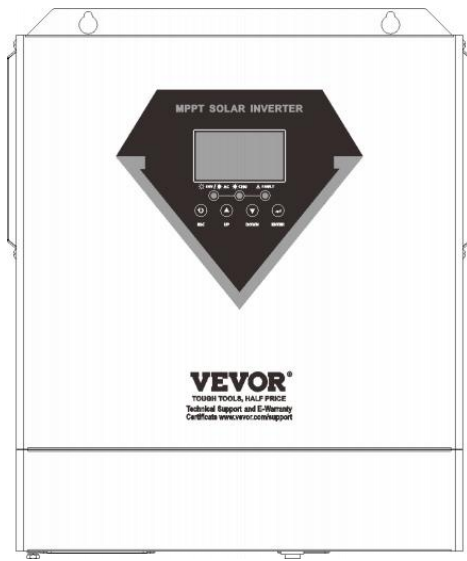

MODÈLE : EM3500-24L/ EM6200-48L

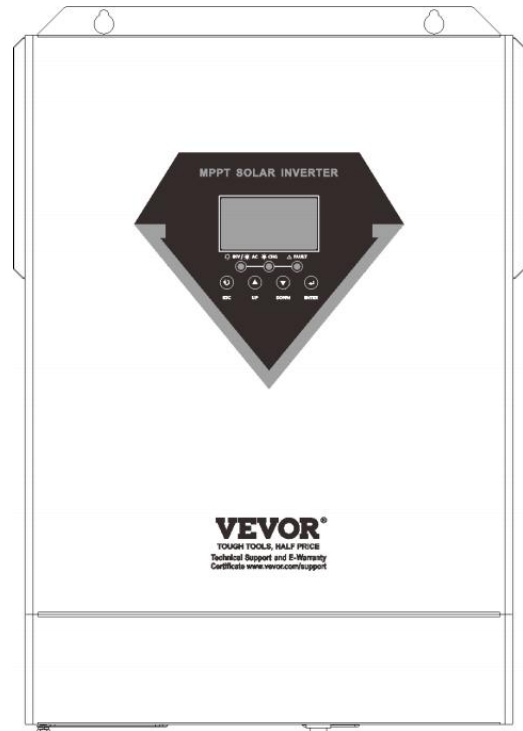

EM 3500-24 L



EM 620048L

	<p>avertissement - À réduire le risque de blessure , utilisateur doit lire manuel d'instructions soigneusement.</p>
 	<p>Ce le produit est soumis à la disposition de l'Europe Directif 2012/1/ CE . Le symbole montrant un roue arrière poubelle croisé à travers indique que le produit nécessite une refuseur collection dans le européen union. Ceci s'applique au produit et tous les accessoires marqué avec ceci symbole. produit s marqué comme tel peut pas être écarté avec normale domestique déchets , mais il faut être pris à un collection indiquer pour recyclage électrique et appareils électroniques</p>

AVERTISSEMENT : DANGER DE ÉLECTRIQUE CHOC

Le produit est utilisé dans combinaison avec un permanent énergie source (batterie) . Même si le équipement est commuté désactivé , un dangereux électrique tension peut se produire à le saisir et/ou bornes de sortie. Toujours changer le CA Pouvoir désactivé et déconnecter le batterie avant en train de performer entretien . Le produit contient Non interne utilisateur - réparable pièces . Faire pas retirer le devant panneau et faire pas mettre le produit dans opération sauf si tous panneaux sont équipés . Tous entretien devrait être effectué par qualifié personnel .

Jamais utiliser le produit à sites où gaz ou poussière explosions pourrait se produire. Référer à le caractéristiques fourni par le fabricant de la batterie à assurer que le batterie est approprié pour utiliser avec ce produit . Le batterie les instructions de sécurité du fabricant doivent toujours être observé .

AVERTISSEMENT: ne soulevez pas d'objets lourds sans assistance . Installation

Lire le installation instructions avant de commencer installation activités. Ce produit est un classe de sécurité je appareil (fourni avec un sol Terminal pour la sécurité (fins). C'est CA saisir et/ou sortir terminaux doit être fourni avec mise à la terre sans interruption pour des raisons de

sécurité. supplémentaire point de mise à la terre est situé sur le dehors de le produit . Si il peut être supposé que la mise à la terre protection est endommagé, le produit devrait être pris dehors de

opération et empêché depuis accidentellement être mettre dans opération encore une fois; contacter des personnes qualifiées entretien personnel.

Assurer que le connexion câbles sont fourni avec fusibles et circuit disjoncteurs. Jamais remplacer un protecteur appareil par un composant d'un type différent . Référez à le manuel pour le correct partie . vérifiez avant d'allumer l'appareil si le disponible tension source conforme à le configuration paramètres de le produit comme décrire d dans le manuel.

Assurez-vous que le équipement est utilisé sous le fonctionnement correct conditions. Jamais fonctionner il dans un mouillé ou poussiéreux environnement .

Assurer que là est toujours suffisant gratuit espace autour le produit pour ventilation , et cette aération les ouvertures sont non bloqué.

Installer le produit dans un environnement résistant à la chaleur . Assurer donc qu'il y a sont pas de produits chimiques , pièces en plastique , rideaux ou autres textiles , etc. dans le

immédiat environs de le équipement . Transport et stockage

sur stockage ou transporter de la produit, assurer que le plats principaux fournir et la batterie conduit sont déconnecté .

Non responsabilité peut être accepté pour dommage dans transit si le équipement est pas transporté dans c'est original emballage .

magasin le produit dans un sec environnement ; le stockage température devrait gamme depuis - 10. c à 50c.

Référez à le batterie du fabricant manuel pour information sur transport, stockage , chargement , recharger et élimination de la batterie.

APERÇU DU PRODUIT

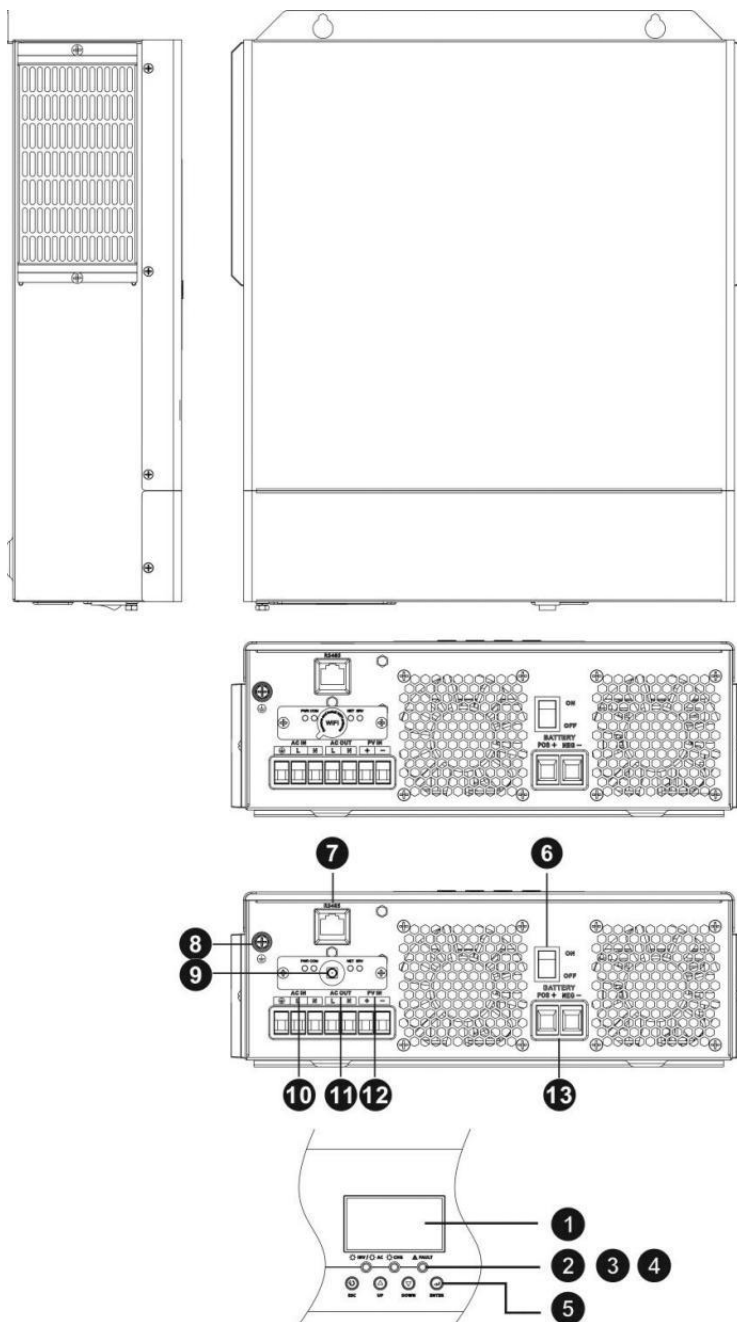

1. Écran LCD afficher
2. Statut indicateur
3. Chargement indicateur
4. Défaut indicateur
5. Fonction boutons
6. Puissance marche / arrêt port changer
7. Communication RS 485
8. Mise à la terre
9. Wi-Fi antenne port
10. CA saisir
11. CA sortir
12. PV saisir
13. Batterie saisir

INSTALLATION

Déballage et inspection

Avant l'installation, Veuillez inspecter l'unité. Soyez sûr que rien à l'intérieur le emballer est endommagé. Vous devrait ont reçu les éléments suivants articles à l'intérieur de emballer:

1. Le unité x 1
2. Utilisateur manuel x 1
3. Wi-Fi antenne x 1

Préparation

Avant de connecter tous les câblages, Veuillez retirer le couvercle inférieur par retirer deux vis comme montré ci-dessous.

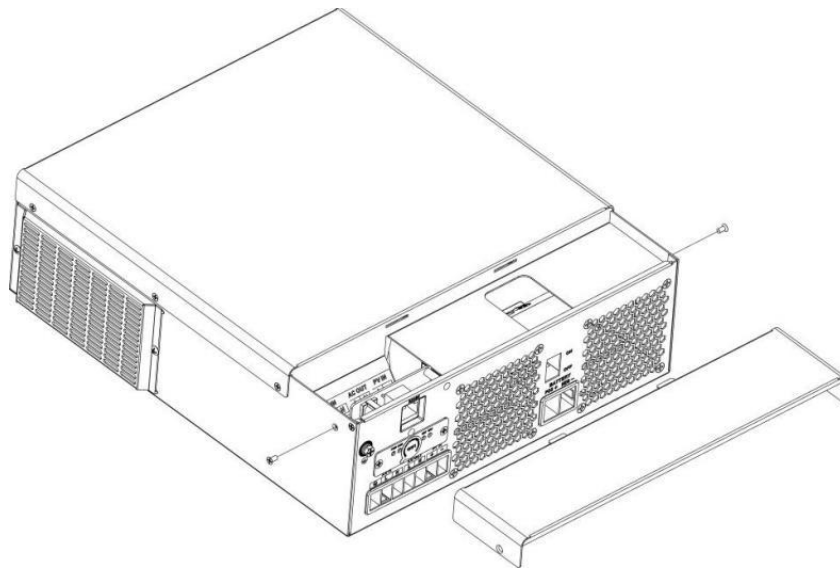

Montage de l'unité

Tenez compte des points suivants avant de sélectionner où à installer:

1. Faire ne pas monter le onduleur sur inflammable construction matériels.
2. Monter sur un solide surface
3. Installer ceci onduleur à l'oeil niveau dans l'ordre à permettre le Écran LCD pour être lire à à tout moment.
4. La température ambiante doit être entre 0°C et 55° C à assurer optimal opération .
5. Le recommandé Position d'installation est de être collé au mur verticalement .
6. Assurez-vous de garder les autres objets et surfaces comme montré dans le diagramme de droite pour garantie suffisant chaleur dissipation et avoir assez espace pour retirer les fils.

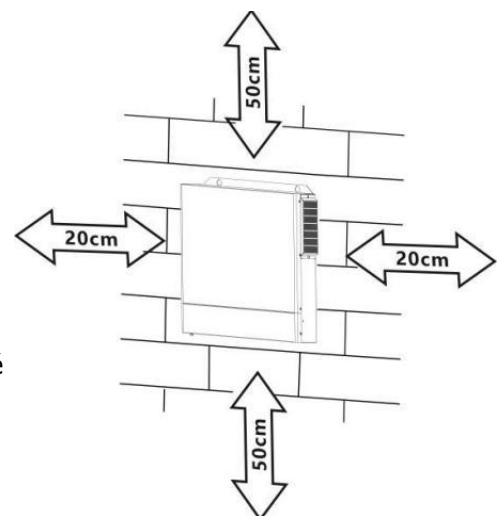

APPROPRIÉ POUR MONTAGE SUR BÉTON OU AUTRE SURFACE NON COMBUSTIBLE UNIQUEMENT.

Installer l'unité en vissant trois vis. C'est recommandé à utiliser M4 ou M5 vis.

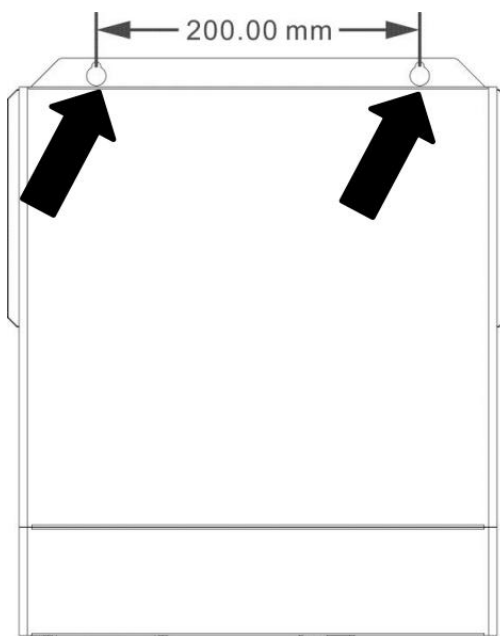

Connexion de la batterie

ATTENTION : Pour des raisons de sécurité de fonctionnement et de conformité à la réglementation, il est demandé d'installer un disjoncteur de surintensité CC séparé. protecteur ou déconnecter appareil entre batterie et onduleur. Il peut pas être demandé à avoir un déconnecter appareil dans certaines applications, cependant, il est toujours demandé de avoir surintensité protection installé. S'il te plaît référer à l'ampérage typique dans le tableau ci-dessous comme requis fusible ou taille du disjoncteur.

AVERTISSEMENT ! Tout le câblage doit être exécuté par un qualifié personnel.

AVERTISSEMENT! C'est très important pour système sécurité et efficace opération à utiliser câble approprié pour connexion de la batterie. À réduire risque de blessure, s'il te plaît utiliser le bon recommandé câble , décapage longueur (L2) et étamage longueur (L1) comme ci-dessous.

Décapage Longueur:

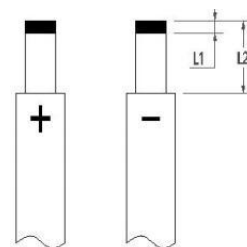

Recommandé batterie câble , décapage longueur (L2) et étamage longueur (L1) :

Modèle	Maximum Intensité de courant	Batterie capacité	Fil Taille	Câble mm2	L1 (mm)	L 2 (mm)	Valeur de couple
1500W-24	70A	100 AH	6 AWG	13.3	3	18	2~3 Nm
2500W-24	100A	100 AH	4 AWG	21h15	3	18	2~3 Nm
Autre Modèles	137A	100 AH	2 AWG	38	3	18	2~3 Nm

Veuillez suivre les étapes ci-dessous pour mettre en œuvre connexion de la batterie et :

1. Retirez le manchon isolant 18 mm pour positif et câbles négatifs basé sur recommandé longueur de dénudage .
2. Connectez tous les packs de batteries en tant qu'unités exige. C'est suggéré à utiliser recommandé batterie capacité.
3. Insérer batterie câble catégoriquement dans batterie connecteur de onduleur et faire bien sûr le boulons sont resserré avec couple de 2-3 Nm . Faire bien sûr polarité à les deux le batterie et

l'onduleur / charge est correctement connecté et les câbles de la batterie sont bien serrés vissé à le connecteur de batterie.

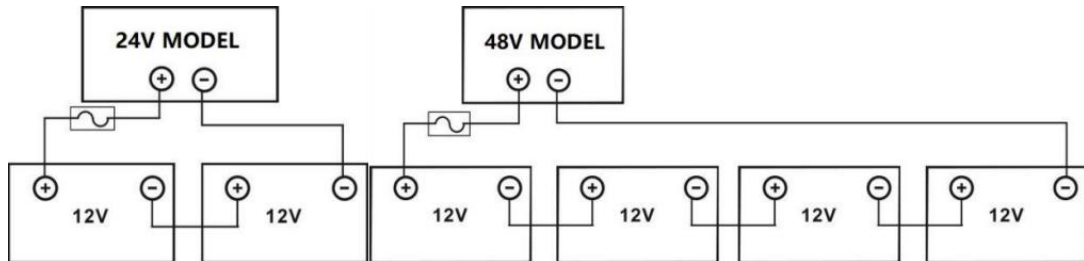
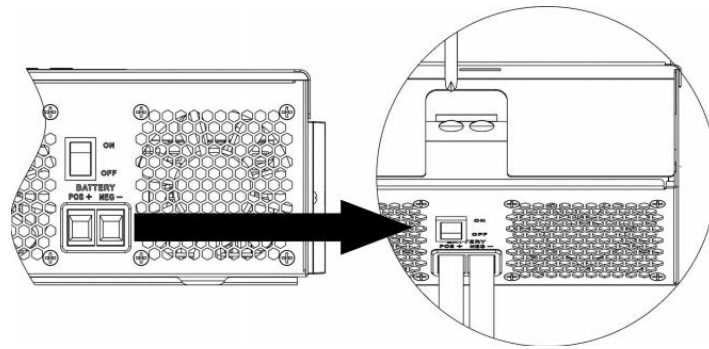

AVERTISSEMENT : Choc Danger

L'installation doit être exécuté avec soin en raison à haut tension de la batterie dans série.



PRUDENCE!! Faire ne rien placer entre le plat une partie de la borne de l' onduleur Sinon, une surchauffe peut se produire.

PRUDENCE!! Faire ne pas appliquer de substance antioxydante sur les bornes avant que les terminaux soient étroitement connecté.

PRUDENCE!! Avant faire la finale Connexion ou fermeture DC DC disjoncteur/sectionneur, assurez-vous que le positif (+) doit être connecté à positif (+) et négatif (-) doit être connecté à négatif (-).

Connexion d'entrée/sortie CA

PRUDENCE!! Avant connexion à CA saisir pouvoir source, s'il te plaît installer un **séparé** CA briseur entre onduleur et CA saisir pouvoir source. Ce volonté assurer le onduleur peut être en toute sécurité déconnecté pendant entretien et pleinement protégé depuis sur actuel de CA saisir. Le recommandé spécification de CA briseur est 50A. **ATTENTION !!** Il y a sont deux Terminal blocs avec « IN » et « OUT » marquages . S'il te plaît faire PAS mauvaise connexion de l'entrée et de la sortie connecteurs.

AVERTISSEMENT ! Tout le câblage doit être exécuté par un qualifié personnel.

ATTENTION ! Il est très important pour la sécurité du système et efficace opération à utiliser approprié câble pour Un C saisir connexion. À réduire risque de blessure, veuillez utiliser le bon câble recommandé taille comme ci-dessous.

Exigences de câbles suggérées pour les câbles CA

Modèle	Jauge	Valeur de couple
1,5 KVA	12 AWG	1.4~ 1,6 Nm
2,5 KVA / 3,5 KVA	10 AWG	1.4~ 1,6 Nm
5,5 KVA / 6,2 KVA	8 AWG	1.4~ 1,6 Nm

Veuillez suivre les étapes ci-dessous pour mettre en œuvre AC entrée/sortie connexion:

1. Avant fabrication CA entrée / sortie connexion , être bien sûr à ouvrir DC protecteur ou sectionneur d'abord .
2. Supprimer isolation manche 10 mm pour six conducteurs . Et raccourcir phase L et neutre conducteur N 3 mm .
3. Insérer CA saisir fils selon à polarités indiqué sur Terminal bloc et serrer le vis des bornes . Assurez-vous de connecter la protection PE conducteur () d'abord.

 → **Sol (jaune - vert)**

L → **LIGNE (marron ou noir)**

N → **Neutre (bleu)**

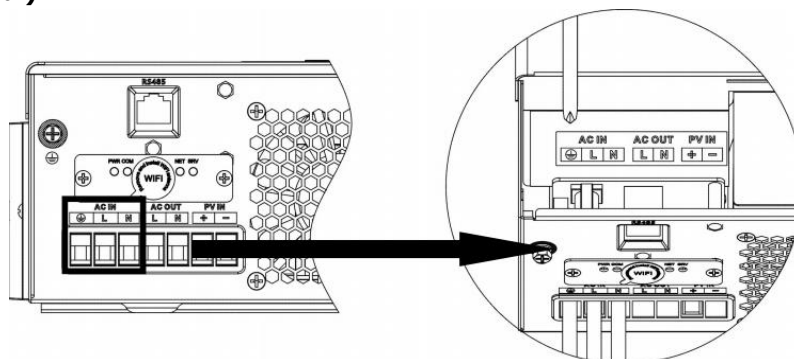

AVERTISSEMENT:

Assurez-vous que la source d'alimentation secteur est débranchée avant tenter à câblé il à le unité.

4. Ensuite , insérez CA sortir fils selon à polarités indiqué sur Terminal bloc et serrer la borne vis . Être bien sûr à connecter Éducation physique protecteur conducteur () premier .

 → **Sol (jaune - vert) L**

→ **LIGNE (marron ou noir)**

N → **Neutre (bleu)**

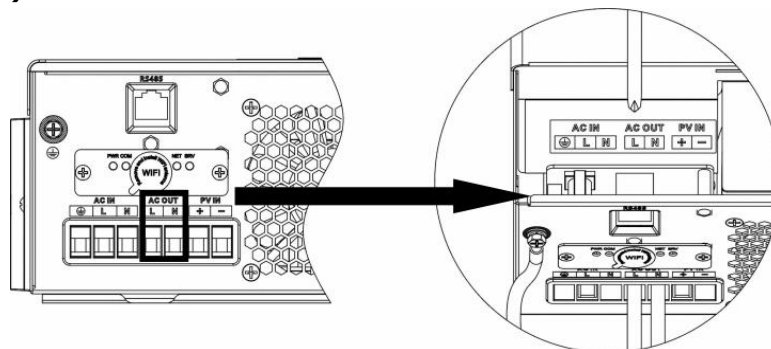

5. Faire bien sûr le fils sont en toute sécurité connecté .

PRUDENCE: Appareils électroménagers tel comme air conditionneur sont requis à moins 2~3 minutes à redémarrage parce que c'est requis à avoir assez temps à équilibre réfrigérant gaz à l'intérieur de circuits. Si un pouvoir pénurie se produit et récupère dans peu de temps, ce sera cause dommage à votre connecté appareils électroménagers . Pour éviter cela gentil de dommage, s'il te plaît vérifier fabricant de air conditionneur si c'est équipé avec temporisation fonction avant installation. Sinon, ce onduleur/ chargeur volonté trigonométrie surcharge faute et couper désactivé sortir à protéger ton appareil mais parfois cela provoque encore dommages internes à la climatiseur.

Connexion PV

PRUDENCE: Avant de vous connecter à Modules photovoltaïques, veuillez installer séparément un DC circuit briseur entre onduleur et PV modules.

AVERTISSEMENT ! Tout le câblage doit être exécuté par un qualifié personnel.

ATTENTION ! Il " très important pour la sécurité du système et son fonctionnement efficace utiliser un câble approprié pour le module PV connexion. Pour réduire risque de blessure, veuillez utiliser le approprié recommandé câble taille comme ci-dessous.

Modèle	Ampérage typique	Câble Taille	Couple
1,5 KVA	15A	12 AWG	1,4 à 1,6 Nm
2,5 KVA	15A	12 AWG	1,4 à 1,6 Nm
3,5 KVA	15A	12 AWG	1,4 à 1,6 Nm
5,5 KVA	18A	12 AWG	1,4 à 1,6 Nm
6,2 KVA	27A	12 AWG	1,4 à 1,6 Nm

Module PV Sélection:

Lors de la sélection appropriée Modules photovoltaïques, s'il te plaît sois bien sûr à considérer ci-dessous paramètres:

- Ouvrir circuit Tension (Voc) de PV modules pas dépasse max . PV tableau ouvrir circuit tension de onduleur .
- Ouvrir circuit Tension (Voc) de PV modules devrait être plus haut que minimum . batterie tension .

Recharge solaire Mode					
MODÈLE D'INVERSEUR	1,5 KVA	2,5 KVA	3,5 KVA	5,5 KVA	6,2 KVA
Max. Tension en circuit ouvert du panneau PV	500 DC				
Réseau PV Tension MPPT Gamme	60 VCC ~ 500 VCC				
Max. COURANT D'ENTRÉE PV	15A	15A	15A	18A	27A

Prendre le 450 Wp et 550 Wc PV module comme un exemple . Après considérant au-dessus de deux paramètres , les configurations de module recommandées sont répertorié dans le tableau ci-dessous.

Solaire Panneau Spécification . (référence) - 450 Wc - Vmp : 34,67 Vcc - Lutin : 13,82A - Voc : 41,25 Vcc - Isc: 12,98A	ENTRÉE SOLAIRE	Q'té de panneaux	Total saisis pouvoir	Onduleur Modèle
	2 pièces dans en série	2 pièces	900 L	1,5 KVA - 6,2 KVA
3 pièces dans en série	3 pièces	1 350 W		
4 pièces dans en série	4 pièces	1 800 W		
5 pièces dans en série	5 pièces	2 250 W		
6 pièces dans en série	6 pièces	2 700 W		
7 pièces dans en série	7 pièces	3 150 W		
8 pièces dans en série	8 pièces	3 600 W		
9 pièces dans en série	9 pièces	4 050 W	5,5 KVA - 6,2 KVA	
10 pièces dans en série	10 pièces	4 500 W		
11 pièces dans en série	11 pièces	4 950 W		
12 pièces dans en série	12 pièces	5 400 W	6,2 KVA	
6 pièces dans en série et 2 ensembles dans parallèle	12 pièces	5 400 W		
7 pièces dans en série et 2 ensembles dans parallèle	14 pièces	6 300 W		

	ENTRÉE SOLAIRE	Q'té de panneaux	Total saisis pouvoir	Onduleur Modèle
Solaire Panneau Spécification . (référence) - 550 Wc - Vmp : 42,48 Vcc - Lutin : 12,95 A - Voc : 50,32 Vcc - Isc: 13,70A	2 pièces dans en série	2 pièces	900 W	1,5 KVA - 6,2 KVA
	3 pièces dans en série	3 pièces	1 650 W	
	4 pièces dans en série	4 pièces	2 200 W	
	5 pièces dans en série	5 pièces	2 750 W	
	6 pièces dans en série	6 pièces	3 300 W	
	7 pièces dans en série	7 pièces	3 850 W	
	8 pièces dans en série	8 pièces	4 400 W	5,5 KVA - 6,2 KVA
	9 pièces dans en série	9 pièces	4 950 W	
	4 pièces dans en série et 2 ensembles dans parallèle	8 pièces	4 400 W	6,2 KVA
	5 pièces dans en série et 2 ensembles dans parallèle	10 pièces	5 500 W	
	6 pièces dans en série et 2 ensembles dans parallèle	12 pièces	6 600 W	

Fil de module PV Connexion:

Veillez suivre les étapes ci-dessous pour mettre en œuvre PV je suis dule connexion.

1. Supprimer isolation manche 10 mm pour positif et négatif conducteurs
2. Vérifiez la polarité correcte du câble de connexion de PV modules et Connecteurs d'entrée PV. Ensuite, connectez positif pôle (+) du câble de connexion à positif pôle (+) de PV saisir connecteur .
Connecter négatif pôle (-) du câble de connexion au négatif pôle (-) de PV saisir connecteur.

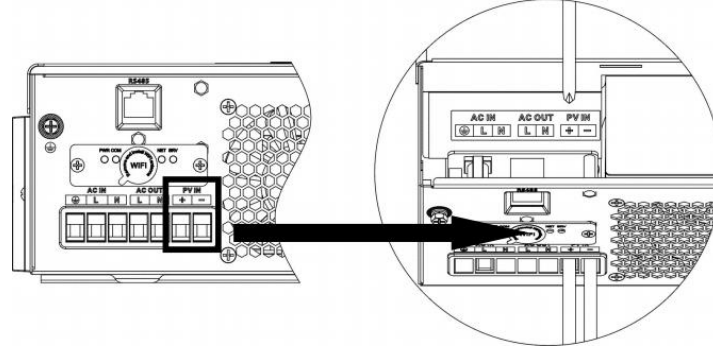
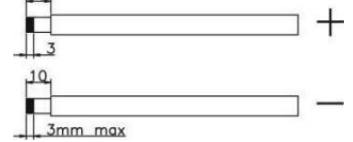

3. Faire bien sûr le fils sont en toute sécurité connecté .

Assemblage final

Après avoir connecté tous les câbles, s'il vous plaît mettre le couvercle inférieur dos par vis à ailettes deux vis comme montré ci-dessous.

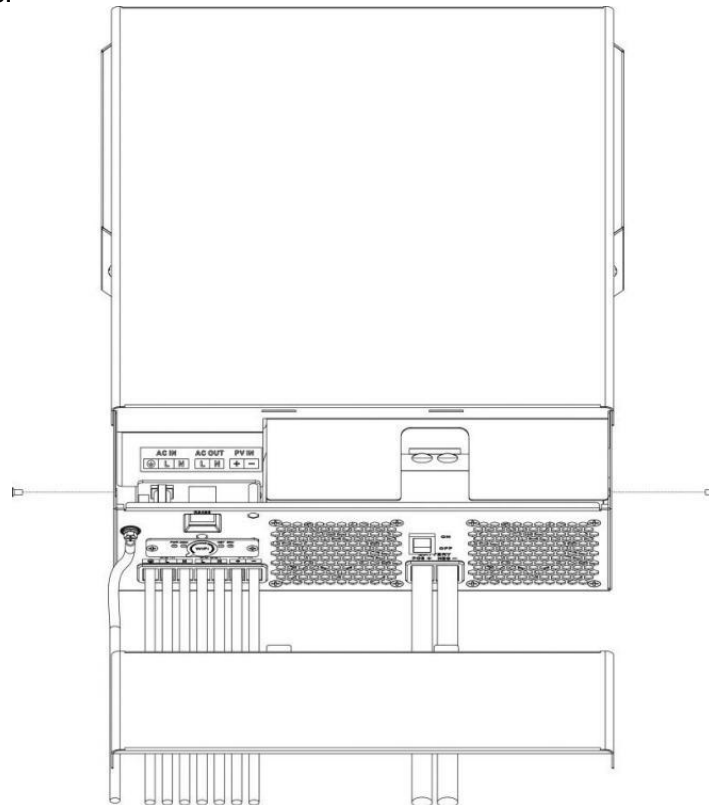

OPÉRATION

Marche/Arrêt

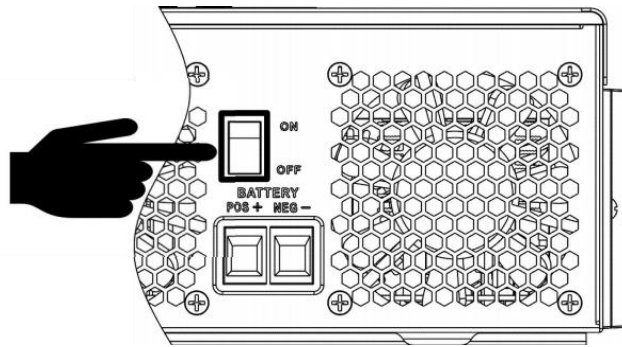

Une fois le unité a a été correctement installé et le piles sont connecté Eh bien , tout simplement presse Marche / Arrêt changer (situé sur le bouton du cas) à tourner sur le unité.

Fonctionnement et affichage Panneau

Le fonctionnement et l'affichage panneau, montré dans ci-dessous graphique, est sur le devant panneau de la onduleur . Il comprend trois indicateurs, quatre fonctions clés et un Écran LCD , indiquant le en fonctionnement statut et entrée/sortie informations sur l'alimentation.

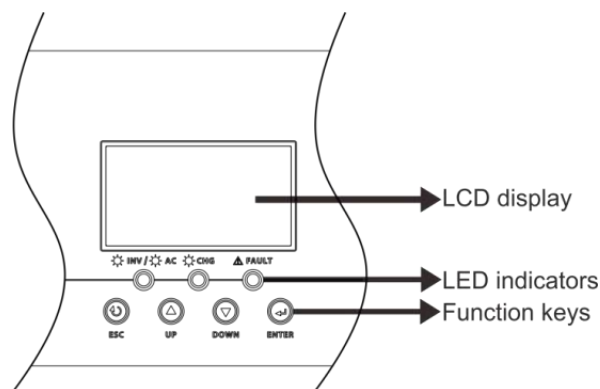

Indicateur LED

Indicateur LED		Messages	
☀ AC / ☀ INV	Vert	Solide Sur	Sortir est alimenté par utilitaire dans Doubler mode e.
		Clignotant	Sortir est alimenté par batterie ou PV dans batterie mode .
☀ CHG	Vert	Solide Sur	La batterie est complètement chargé.
		Clignotant	La batterie est charge.
ΔFAUT	Rouge	Solide Sur	Une erreur se produit dans le onduleur.
		Clignotant	Une condition d'avertissement se produit dans le onduleur.



Touches de fonction

Fonction Clé	Description
ÉCHAP	Pour sortir paramètre mode
EN HAUT	Aller à précédent sélection
VERS LE BAS	Aller à suivant sélection
ENTRER	Pour confirmer la sélection dans paramètre mode ou entrer paramètre mode

Réglage de l'écran LCD

Après pressage et holding ENTRER bouton pendant 3 secondes , le unité volonté entrer paramètre mode . Appuyez sur " EN HAUT " ou " VERS LE BAS " bouton pour sélectionner le paramètre programmes. Et puis, appuyez sur « ENTRÉE » bouton à confirmer le sélection ou ÉCHAP bouton pour sortir .

Paramètre Programmes :

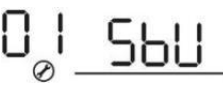





Programme	Description	Option sélectionnable	
01	Source de sortie priorité: À configurer puissance de charge source priorité	Utilitaire d'abord (défaut) 	L'utilitaire fournira pouvoir à le charges en premier priorité. Solaire et l'énergie de la batterie va fournir de l'énergie à le charges seulement quand l'utilité pouvoir est pas disponible.
		Le solaire d'abord 	Énergie solaire fournit pouvoir de les charges comme d'abord priorité . Si l'énergie solaire est pas suffisant à puissance tout connecté charges, l'énergie de la batterie fournira pouvoir les charges à la même temps . Utilitaire fournit pouvoir à la charges seulement quand quelqu'un condition ça arrive: - Énergie solaire est pas disponible - La tension de la batterie chute à tension d'avertissement de bas niveau ou le cadre indiquer dans programme 12.
		SBU priorité 	Énergie solaire fournit pouvoir de les charges comme d'abord priorité . Si l'énergie solaire est pas suffisant à puissance tout connecté charges, batterie l'énergie fournira pouvoir à la charges à la en même temps. Utilitaire fournit pouvoir à la charges uniquement lorsque la tension de la batterie tombe à soit une tension d'avertissement de bas niveau ou le paramètre indiquer dans programme 12.

SOUS priorité

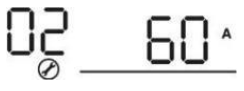
01 SUB

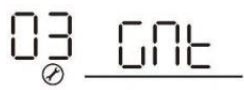
L'énergie solaire est chargé d'abord et alors le pouvoir au charges.

Si l'énergie solaire est pas suffisant à puissance tout connecté charges, Utilitaire l'énergie fournira pouvoir à la charges à la en même temps.

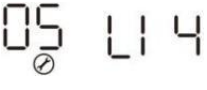
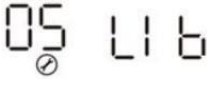

		<p>SUF priorité</p> 	<p>Si l'énergie solaire est suffisant pour tous connecté charges et charges</p> <p>batterie, l'énergie solaire pourrait rétroaction au réseau</p> <p>Si l'énergie solaire est pas suffisant à puissance tout connecté charges, utilitaire l'énergie fournira pouvoir à la charges à la en même temps.</p>
02	<p>Charge maximale actuel : Pour configurer le total courant de charge pour solaire et utilité chargeurs.</p> <p>Courant de charge max. = utilitaire courant de charge + solaire courant de charge)</p>	<p>60A (défaut)</p> 	<p>Si sélectionné, charge acceptable la plage actuelle sera être depuis Max. CA courant de charge à Charge max.</p> <p>actuel de SPÉCIFICATION, mais il ne devrait pas être inférieur au courant de charge CA (programme 11)</p>
03	Entrée CA tension gamme	<p>Appareils électroménagers (par défaut)</p> 	Si sélectionné, entrée CA acceptable Plage de tension volonté être dans 90-280 VCA .
		<p>UPS</p> 	Si sélectionné, entrée CA acceptable tension la portée sera être à l'intérieur 170-280 VCA .
		<p>Générateur</p> 	<p>Si sélectionné, tension d'entrée CA acceptable gamme volonté être dans 170- 280 VCA et compatible avec générateurs .</p> <p>Note : Parce que les générateurs sont instable, peut-être le sortir de l'onduleur sera instable aussi.</p>
05	Type de batterie	<p>Assemblée générale annuelle (défaut)</p> 	Inondé
		<p>Défini par l'utilisateur</p> 	Si « Défini par l'utilisateur » est sélectionné, tension de charge de la batterie et faible La tension de coupure CC peut être ensemble en haut programme 26, 27 et 29.
			Soutien PYLÔNE États-Unis 2000 Protocole Version 3.5



			<p>Communication standard Protocole inverseur de forme fournisseur</p>
	<p>Batterie au lithium sans communication</p>		<p>Si « LIB » est sélectionné , le batterie valeur par défaut est apte à lithium batterie sans communication tension de charge de la batterie et faible DC la tension de coupure peut être réglé en haut dans programme 26,27 et 29.</p>

06	Redémarrage automatique lorsque surcharge se produit	Désactiver le redémarrage 06 LFD	Activation du redémarrage (par défaut) 06 LFE
07	Redémarrage automatique quand sur la température se produit	Désactiver le redémarrage 07 LFD	Activation du redémarrage (par défaut) 07 LFE
08	Tension de sortie	220V 08 220 ^v	230V (défaut) 08 230 ^v
		240V 08 240 ^v	
09	Fréquence de sortie	50 Hz (défaut) 09 50 _{Hz}	60 Hz 09 60 _{Hz}
10	Auto by-pass Quand en sélectionnant « auto », si le secteur pouvoir est normale, ça se fera automatiquement by-pass, même si le changer est désactivé.	manuel (par défaut) 10 nNL	auto 10 AEO
11	Utilité maximale chargement actuel	30A (défaut) 11 30A	Si cette option est sélectionnée, la plage de courant de charge acceptable sera être dans 2- Courant de charge CA max. de SPÉC.
12	Réglage de la tension indiquer retour à l'utilité source lors de la sélection de « SBU priorité » ou « solaire premier " dans programme 01.	48 V modèles (programme 5 est pas LIB):46V (défaut) Paramètre gamme est à partir de 44,0 V à 57,2 V pour 48v modèle , mais la valeur de réglage maximale doit être moins que la valeur de programme13.	
		48 V modèles (programme 5 est LIB):52V (défaut) Paramètre gamme est à partir de 44,0 V à 57,2 V pour 48v modèle , mais la valeur de réglage maximale doit être moins que la valeur de programme13.	
		24 V modèles (le programme 5 est pas LIB):23V (défaut) Paramètre gamme est à partir de 22,0 V à 28,6 V pour 24 v modèle , mais La valeur de réglage maximale doit être moins que la valeur de programme13.	
		24 V modèles (programme 5 est LIB):26V (défaut) Paramètre gamme est à partir de 22,0 V à 28,6 V pour 24 v modèle , mais La valeur de réglage maximale doit être moins que la valeur de programme13.	

13	<p>Réglage du point de tension dos à la batterie mode quand en sélectionnant « priorité SBU » ou « Le solaire d'abord » programme 01.</p>	<p>Batterie complètement chargée (défaut)</p>  <p>The image shows a digital display with the number '13' on the left and 'BATT FUL' on the right. Above 'FUL' is the word 'BATT'. To the left of the '13' is a small battery icon with a diagonal slash through it.</p>	<p>48 V modèles : Paramètre gamme est depuis 48 V à complet (le valeur de programme 26-0,4V), mais le valeur de réglage maximale doit être plus que le valeur de programme 12.</p> <p>24 V modèles : Paramètre gamme est depuis 24 V à complet (le valeur de programme 26-0,4V), mais le valeur de réglage maximale doit être plus que le valeur de programme 12.</p>
----	---	--	---

16	Source du chargeur priorité : Pour configurer chargeur source priorité	Si cela l'onduleur/chargeur fonctionne en ligne, Veille ou Faute mode, la source du chargeur peut être programmé comme ci-dessous:	
		Le solaire d'abord 16 C50 ⊗	L'énergie solaire rechargera batterie comme premier priorité. Le service public facturera batterie uniquement lorsque énergie solaire est pas disponible.
		Solaire et Utilitaire (défaut) 16 SNU ⊗	L'énergie solaire et utilité charge batterie en même temps .
		Seulement Solaire 16 050 ⊗	L'énergie solaire va être le seulement source du chargeur Non matière utilité est disponible ou pas.
Si cela l'onduleur/chargeur fonctionne en mode batterie, seulement solaire énergie peut charger batterie. Solaire l'énergie va charger batterie si elle est disponible et suffisant.			
18	Ronfleur mode	Mode 1 BU2 18 nd1 ⊗	Ronfleur muet
		Mode 2 BU2 18 nd2 ⊗	Le buzzer retentit quand le saisir changements de source ou là est un avertissement spécifique ou faute
		Mode 3 BU2 18 nd3 ⊗	Le buzzer retentit quand là est un avertissement spécifique ou faute
		Mode 4 (par défaut) BU2 18 nd4 ⊗	Le buzzer retentit quand là est un faute
19	Auto retour à affichage par défaut écran	Retour aux valeurs par défaut afficher écran (défaut) 19 ESP ⊗	Si sélectionné, non matière comment utilisateurs changer l'écran d'affichage, il volonté revenir automatiquement à défaut écran d'affichage (Tension d'entrée /tension de sortie) après Non bouton est pressé pour 1 minute .
		Restez à dernier écran 19 BEP ⊗	Si sélectionné, l'écran d' affichage volonté rester au plus tard écran utilisateur enfin commutateurs.
20	Contrôle du rétroéclairage	Rétroéclairage activé (défaut) 20 LON ⊗	Rétroéclairage désactivé 20 LOF ⊗

23	<p>Surcharge by-pass: Lorsqu'elle est activée, la l'unité va transférer à doubler mode si une surcharge se produit dans batterie mode.</p>	<p>Contournement désactivé</p> 	<p>Activation du contournement (par défaut)</p> 
----	--	--	---

25	Identifiant Modbus Paramètre	Modbus IDENTIFIANT Paramètre Gamme : 001 (par défaut) ~247 	
26	Tension de charge en vrac (CV tension)	<p>Si auto-défini est sélectionné dans le programme 5, ceci programme peut être ensemble en haut. Mais la valeur de réglage doit être plus que ou égal à la valeur du programme 27. Incrément de chaque Cliquez est 0,1 V.</p> <p>24 V modèles (programme 5 est pas Lib) : Par défaut 28,2 V, paramètre gamme est de 24,0 V à 31,0 V ,</p> <p>24 V modèles (programme 5 est Lib) : Par défaut 28,2 V, réglage gamme est à partir de 24,0 V à 29,0 V ,</p> <p>48 V modèles (programme 5 est pas Lib) : Par défaut 56,4 V, paramètre gamme est de 48,0 V à 62,0 V ,</p> <p>48 V modèles (programme 5 est Lib) : Par défaut 56,4 V, réglage gamme est à partir de 48,0 V à 58,0 V.</p>	
27	Charge flottante tension	<p>Si auto-défini est sélectionné dans le programme 5, ceci programme peut être ensemble en haut.</p> <p>24 V modèles (programme 5 est pas Lib) par défaut paramètre : Réglage 27,0 V gamme est depuis 24,0 V à le valeur de programme 26</p> <p>24 V modèles (le programme 5 est Lib) par défaut paramètre : Réglage 28.2.0V gamme est depuis 24,0 V à le valeur de programme 26</p> <p>48 V modèles (le programme 5 est pas Lib) par défaut paramètre : Réglage 54,0 V gamme est depuis 48,0 V à le valeur de programme 26</p> <p>48 V modèles (le programme 5 est Lib) par défaut paramètre : Réglage 56.4.0V gamme est depuis 48,0 V à le valeur de programme 26</p>	
29	Faible DC tension de coupure	<p>Si auto-défini est sélectionné dans le programme 5, ceci programme peut être ensemble en haut. La valeur de réglage doit être moins que le valeur de programme 12.</p> <p>Incrément de chaque Cliquez est de 0,1 V. Faible DC couper tension volonté être fixé pour définir la valeur quel que soit le pourcentage de charger est connecté.</p> <p>24 V modèles par défaut (programme 5 est pas LIB) paramètre : Réglage 21.0v gamme est depuis 20,0 V à 27,0 V</p> <p>24 V modèles par défaut (programme 5 est Paramètre LIB) : Réglage 25,0 V gamme est depuis 20,0 V à 27,0 V</p> <p>48 V modèles par défaut (programme 5 est pas LIB) réglage : 42,0 V Réglage gamme est depuis 40,0 V à 54,0 V</p> <p>48 V modèles par défaut (programme 5 est Paramètre LIB) : Réglage 50,0 V gamme est depuis 40,0 V à 54,0 V</p>	
32	Temps de charge en	Automatiquement (par défaut) :  5 min 	<p>Si cette option est sélectionnée, l'onduleur jugera cette option. temps de charge automatique.</p> <p>Le décor gamme est de 5 min à</p>







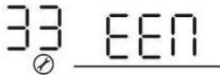

vrac (CV
scène)

900 min

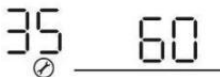
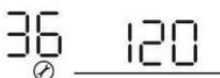
32 900
⊗

900 min . Incrément de chaque
Cliquez est
5 min.

Si « USE » est choisi dans programme 05, ceci programme peut être
ensemble en haut .

33	Égalisation de la batterie	Égalisation de la batterie 	Désactivation de l'égalisation de la batterie (défaut) 
Si « Inondé » ou « Défini par l'utilisateur » est choisi dans programme 05, ce programme peut être ensemble en haut .			
34	Égalisation de la batterie tension	<p>24 V modèles par défaut (programme 5 est pas Réglage Lib) est 29,2 V. Paramètre gamme est depuis flottant tension ~ 31V. Incrément de chaque clic est 0,1 V. 24 V modèles par défaut (programme 5 est Réglage Lib) est 29,2 V. Plage de réglage est depuis flottant tension ~ 29V. Incrément de chaque Cliquez est de 0,1 V.</p> <p>48 V modèles par défaut (programme 5 est pas Réglage Lib) est 58,4 V. Paramètre gamme est depuis flottant tension ~ 62V. Incrément de chaque clic est 0,1 V. 48 V modèles par défaut (programme 5 est Réglage Lib) est 58,4 V. Plage de réglage est depuis flottant tension ~ 58V. Incrément de chaque Cliquez est de 0,1 V.</p>	
35	Batterie égalisée temps	60 minutes (défaut) 	Plage de réglage est depuis 0 min à 900 minutes .
36	Batterie égalisée temps mort	120 min (défaut) 	Plage de réglage est depuis 0 min à 900 minimum .
37	Intervalle d'égalisation	30 jours (par défaut) 	Paramètre gamme est depuis 1 à 90 jours .
39	Égalisation activé immédiatement	Activer 	Désactiver (défaut) 
<p>Si égalisation fonction est activé dans programme 33, ceci programme peut être mis en place. Si « Activer » est sélectionné dans ce programme, c'est à activer batterie égalisation immédiatement et Écran LCD principal page volonté montre " E9 ". Si « Désactiver » est sélectionné , cela annulera la fonction d'égalisation jusqu'à suivant  le temps d'égalisation activé arrive en fonction du programme Réglage 37. A ce temps , " " volonté pas être montré dans Écran LCD principal page . .</p>			
			Désactiver l'activation automatique (défaut)

41	Automatique activation pour lithium batterie		<p>Quand Le programme 05 est sélectionné « Lix » comme le lithium batterie et quand la batterie est non détecté, le unité volonté activer automatiquement le lithium batterie à un temps . Si toi vouloir à activer automatiquement le lithium batterie , toi doit redémarrage le unité .</p>
----	--	--	---

42	Activation manuelle pour lithium batterie	nAt 42 NOP	Par défaut : désactiver l'activation
		nAt 42 ACT	Quand Le programme 05 est sélectionné « LIX » comme le lithium batterie, quand la batterie est non détecté, Si tu veux pour activer le lithium batterie à un le temps , tu pourrais choisi il.
43	Réglage du SOC indiquer retour à l'utilité source lors de la sélection de « SBU priorité » ou « solaire premier " dans programme 01	43 BAT 050%	Par défaut 50%, 5% à 50% Réglable, mais le minimum paramètre valeur doit être plus que le valeur de programme 45.
44	Réglage du SOC indiquer retour à la batterie mode lors de la sélection de « SBU priorité » ou « solaire premier « dans programme 01	44 BAT 095%	Par défaut 95 %, 60 %~100 % Réglable
45	Faible DC couper SOC	45 BAT 020%	Par défaut 20%, 3% à 30% Réglable, mais le max réglage de la valeur doit être moins que la valeur de programme 43.
46	Débit maximal actuel protection	nDc 46 OFF	Par défaut OFF Désactiver la décharge de courant actuel fonction de protection
		nDc 46 500 ^A	Disponible uniquement en simple modèle. Lorsque l'utilité est disponible, il tourne à utilitaire modèle et décharge de la batterie s'arrête après le décharge de la batterie le courant a dépassé la valeur de réglage. Lorsque l'utilité est indisponible, avertissement se produit et décharge de la batterie dure après la batterie décharge actuel a dépassé la valeur de réglage.
48	Activation du lithium temps	48 006	Défaut 6s; Ensemble gamme est à partir de 6 s à Années 300.

ÉGALISATION DE LA BATTERIE

Fonction d'égalisation est ajouté au contrôleur de charge. Il inverse la s'accumuler de négatif chimique effets comme stratification, un condition où acide concentration est plus grand à la bas de la batterie que à la haut. Égalisation aussi aide à retirer sulfate cristaux qui pourrait avoir construit en haut sur le plaques. Si gauche non vérifié, ce condition, appelé ion sulfat , volonté réduire le dans l'ensemble capacité de la batterie. Par conséquent, c'est recommandé égaliser batterie périodiquement.

● Comment postuler Égalisation Fonction

Toi doit activer batterie égalisation fonction dans surveillance Écran LCD paramètre programme 33 en premier . Ensuite , vous peut appliquer cette fonction dans l'appareil par l'une des méthodes suivantes :

1. Réglage égalisation intervalle dans programme 37.
2. Actif égalisation immédiatement dans programme 39.

● Quand à Égaliser

En phase flottante, lorsque l'intervalle d'égalisation de réglage (égalisation de la batterie faire du vélo) est arrivé, ou égalisation est actif immédiatement, le contrôleur commencera à entrer Égaliser scène.

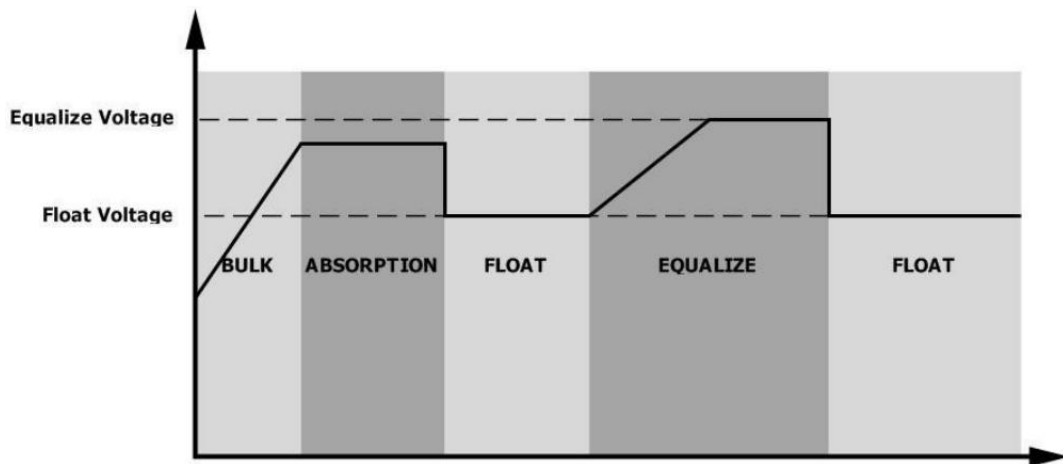

● Égaliser le temps de charge et le délai d' expiration

Dans Égaliser scène, le contrôleur volonté fournir pouvoir à charge batterie comme beaucoup comme possible jusqu'à batterie la tension augmente à la batterie égalisation tension. Alors, tension constante règlement est appliqué à maintenir tension de la batterie à la tension d'égalisation de la batterie. La batterie restera dans le Égaliser scène jusqu'à paramètre le temps d'égalisation de la batterie est arrivé .

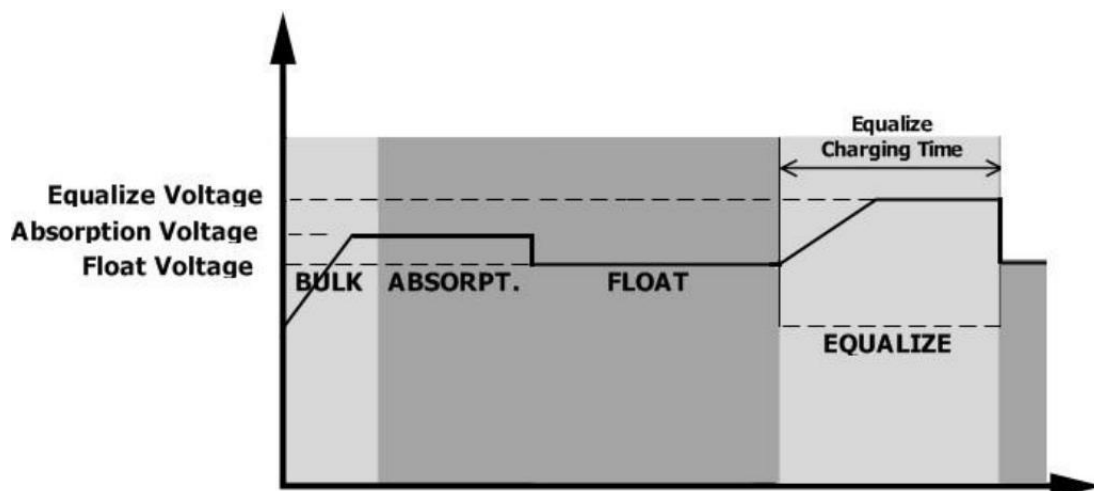

Cependant, dans Égaliser scène, quand batterie égalisé temps est expiré et batterie tension n'a pas augmenter à tension d'égalisation de la batterie indiquer, le charge contrôleur volonté prolonger le batterie égalisée temps jusqu'à batterie tension réalise une batterie égalisation tension. Si batterie tension est toujours inférieur que batterie égalisation tension quand batterie égalisé temps mort paramètre est sur, le charge contrôleur volonté arrêt égalisation et retourner à flotter scène.

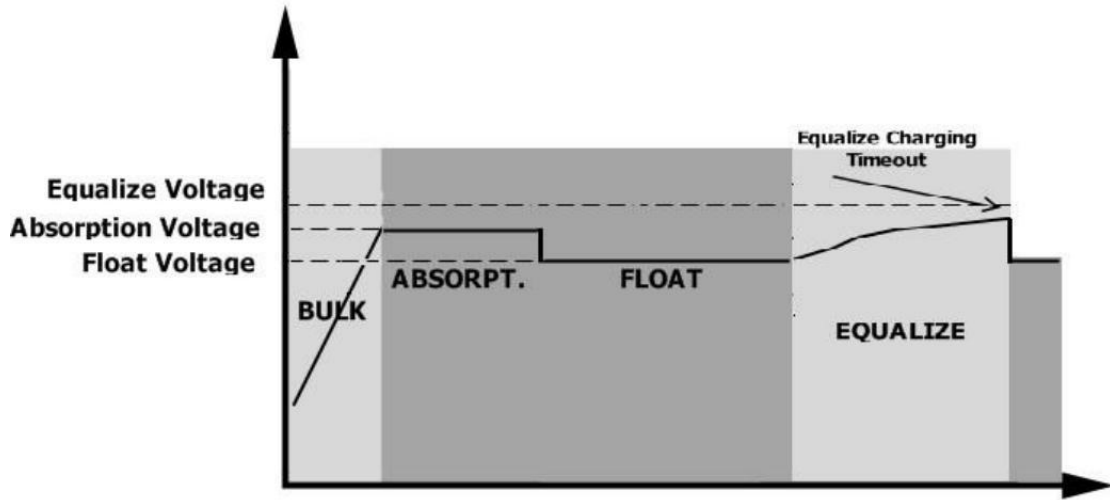

PARAMÈTRE POUR LE LITHIUM BATTERIE

Lithium Connexion de la batterie

Si choisir lithium batterie pour le onduleur, toi sont autorisé à utiliser le lithium batterie seulement lequel nous avoir configuré. Il y a deux connecteurs sur le lithium batterie, RS 485 port de BMS et pouvoir câble.

Veillez suivre les étapes ci-dessous pour mettre en œuvre lithium batterie connexion:

- 1). Assembler batterie Terminal basé sur recommandé batterie câble et Terminal taille (même comme Plomb acide, voir la section Plomb-acide Connexion de la batterie pour plus de détails).
- 2). Connect le fin de RS 485 port de batterie à Système de gestion de bâtiment (RS 485) communication port de onduleur .

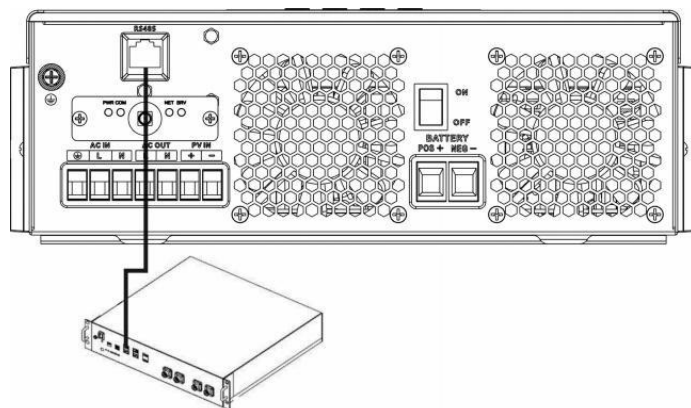

figure 1

Lithium communication et réglage de la batterie

si vous choisissez lithium batterie, assurez-vous de connecter le Communication BMS câble entre les batterie et le onduleur. Ceci communication câble livre informations et signal entre lithium batterie et le onduleur. Ce les informations sont répertorié ci - dessous:

- Reconfigurer chargement tension, chargement actuel et batterie décharge couper tension selon à le batterie au lithium paramètres.

⚠ le démarrage ou arrêt de la charge de l'onduleur selon au statut de lithium batterie.

Connecter le fin de RS 485 de batterie à RS 485 communication port de onduleur

Faire bien sûr le lithium batterie RS485 port se connecte à le onduleur est Épingle à Épingle, le communication câble est à l'intérieur du paquet et de l' onduleur RS485 port affectation des broches montré comme ci-dessous:

Épingle nombre	RS 485 Port
PIN 1	RS 485-B
PIN 2	RS 485-A
PIN 7	RS 485-A
PIN 8	RS 485-B

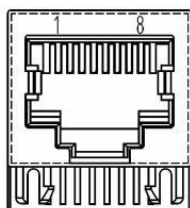

Réglage de l'écran LCD

Après la connexion, vous il faut terminer et confirmer certains paramètres comme suivre:

- 1) Sélectionnez programme 05 comme lithium batterie taper .
- 2) Confirmer programme 41/42/43/44/45 réglage valeur .

Note: Programme 43/44/45 sont seulement disponible avec réussi communication, ils volonté remplacer le Programme Fonction du 13/12/29 , à le même heure , programme 13/12/29 devenir indisponible .

Écran LCD

Si la communication entre les onduleur et batterie est réussi, là est quelques information montrant sur l' écran LCD comme suivre :

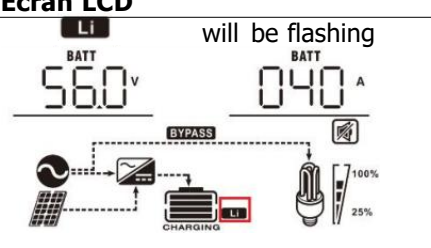
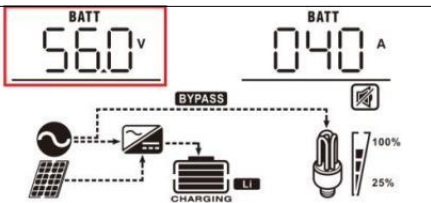
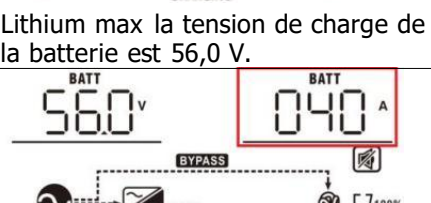
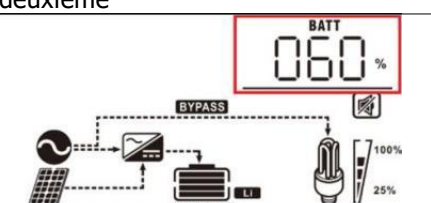
Article	Description	Écran LCD
1	Communication réussie icône	 <p>will be flashing</p>
2	Lithium max tension de charge de la batterie	 <p>Lithium max la tension de charge de la batterie est 56,0 V.</p>
3	Lithium max chargement de la batterie actuel	 <p>Lithium max chargement de la batterie le courant est 40A.</p>
4	Lithium la décharge de la batterie est interdite	LI clignotera une fois chaque 1 deuxième
5	Lithium la charge de la batterie est interdite	LI clignotera une fois chaque 2 deuxième
6	Lithium batterie SOC (%)	 <p>Lithium batterie SOC est 63 AH et 60%</p>

Réglage pour PYLON US2000 lithium batterie

1). Pylontech États-Unis 2000 lithium batterie paramètre :

Tremper Changer: Là sont 4 Tremper Interrupteurs que ensembles différent débit en bauds taux et batterie groupe adresse. Si changer position est tourné à le "DÉSACTIVÉ" position, il moyens « 0 ». Si changer position est tourné à le "SUR" position, ça veut dire "1".

Tremper 1 est « ON » pour représenter le débit en bauds tarif 9600.

Trempez 2, 3 et 4 sont réservé pour batterie groupe adresse .

Tremper interrupteur 2, 3 et 4 allumés maître batterie (d'abord batterie) sont à ensemble en haut ou changement le groupe adresse . **NOTE :** " 1 " est supérieur position et « 0 » est bas position .

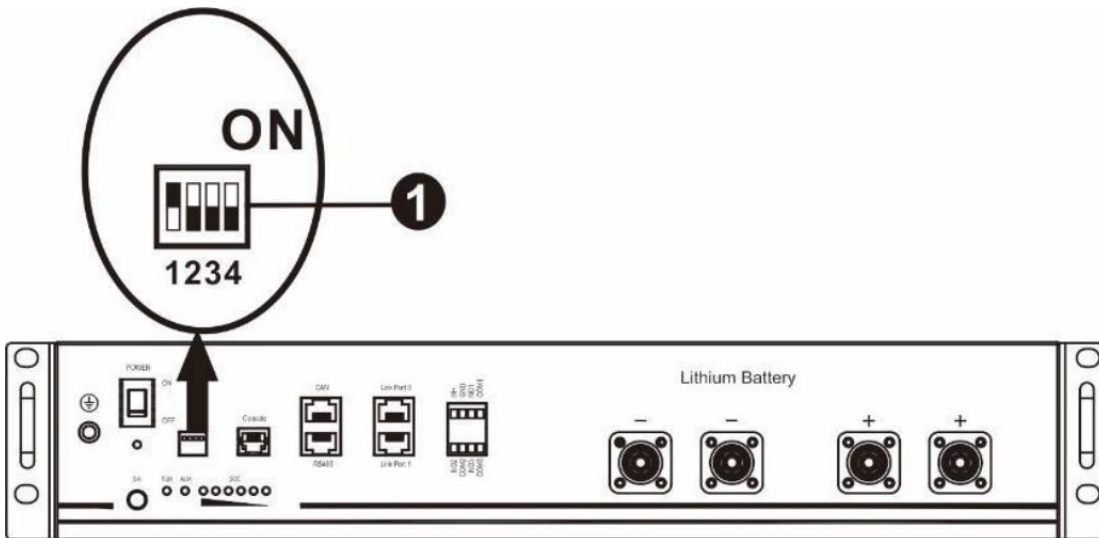

2). Processus de installer

Étape 1. Utiliser le Câble RS 485 à connecter onduleur et Lithium batterie comme figure 1.

Étape 2. Commutation sur Lithium batterie .

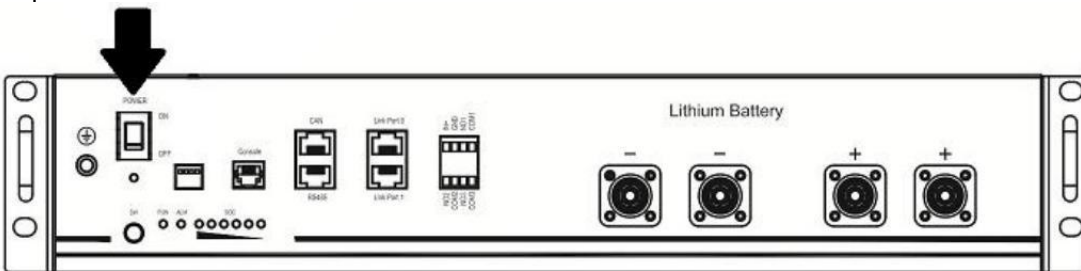

Étape 3. Appuyez plus de trois secondes pour démarrer Lithium batterie, pouvoir sortir prêt.

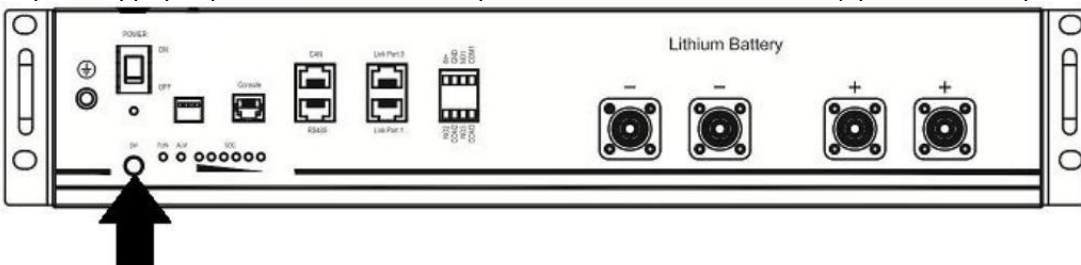

Étape 4. Tournez sur le onduleur .

Étape 5. Être bien sûr à sélectionner batterie taper comme « Li 2 » dans Écran LCD programme 5.

Si la communication entre l'onduleur et la batterie est réussie, le batterie icône **Li** sur Écran LCD afficher volonté lumière

Réglage pour batterie au lithium sans communication

Cette suggestion est utilisé pour lithium application de la batterie et éviter lithium batterie BMS protection sans communication, veuillez terminer le réglage comme suit:

1. Avant départ paramètre, toi doit obtenir le batterie BMS spécification :

- A. Max chargement tension
- B. Max chargement actuel
- C. Déchargement tension de protection

3. Définir batterie taper comme "LIBÉRATION »

05	Type de batterie	Assemblée générale annuelle (défaut) 05 <u>AGn</u>	Inondé 05 <u>FLd</u>
		Défini par l'utilisateur 05 <u>USE</u>	Si « Défini par l'utilisateur » est sélectionné, batterie tension de charge et faible Coupure CC tension peut être ensemble en haut dans programme 26, 27 et 29.
		Batterie au lithium sans communication 05 <u>LIB</u>	Si « LIB » est sélectionné, le Défaut de batterie valeur est apte à lithium batterie sans tension de charge de la batterie de communication et bas Tension de coupure CC peut être installation dans programme 26,27 et 29.

3. Réglez la tension CV sur la charge maximale tension de BMS-0,5 V.

26	Tension de charge en vrac (CV tension)	Si auto-défini est sélectionné dans programme 5, ce programme peut être ensemble en haut. Mais la valeur du réglage doit être plus que ou égal la valeur du programme 27. Incrément de chaque Cliquez est 0,1 V. 24 V modèles : Par défaut 28,2 V, paramètre gamme est depuis 24,0 V à 30,0 V , 48 V modèles : Par défaut 56,4 V, réglage gamme est depuis 48,0 V à 62,0 V.
----	--	--

4. Définir flottant chargement tension comme C . V tension .

27	Charge flottante tension	Si auto-défini est sélectionné dans programme 5, ce programme peut être ensemble en haut. 24 V modèles défaut paramètre : 27,0 V Paramètre gamme est à partir de 24,0 V à le valeur de programme 26 48 V modèles défaut paramètre : 54,0 V Paramètre gamme est à partir de 48,0 V à le valeur de programme 26
----	--------------------------	--

5. Définir Faible tension de coupure CC \geq tension de protection de décharge du BMS + 2 V.

29	Faible DC tension de coupure	<p>Si auto-défini est sélectionné dans programme 5, ce programme peut être ensemble en haut. La valeur de réglage doit être inférieur à la valeur de programme12.</p> <p>Incrément de chaque Cliquez est de 0,1 V. Faible DC couper tension volonté être fixé pour définir la valeur Non quel que soit le pourcentage de charge est connecté.</p> <p>24 V modèles défaut paramètre : 21,0 V</p> <p>Paramètre gamme est depuis 20,0 V à 27,0 V 48 V modèles défaut réglage : 42,0 V</p> <p>Paramètre gamme est depuis 40,0 V à 54,0 V</p>
----	------------------------------	--

6. Définir Courant de charge maximal qui doit être inférieur à le Max charge g actuel de Système de gestion de la batterie.

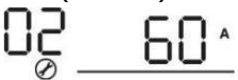
02	<p>Charge maximale actuel : Pour configurer le total courant de charge pour solaire et utilité chargeurs. (Charge max . actuel = utilitaire chargement courant + solaire courant de charge)</p>	<p>60A (défaut)</p> 	<p>Si sélectionné, plage de courant de charge acceptable volonté être dans 1- Max . chargement</p> <p>actuel de SPÉCIFICATION , mais il ne devrait pas être inférieur au courant de charge CA (programme 11)</p>
----	--	---	--

7. Réglage tension indiquer dos à utilitaire source quand en sélectionnant « SBU priorité » ou « solaire premier » dans programme 01. Le





















paramètre valeur doit être \geq faible DC couper tension **+1V** , ou autre le onduleur volonté avoir un avertissement comme batterie tension basse .

12	<p>Réglage de la tension indiquer retour à l'utilité source lors de la sélection de « SBU priorité » ou « solaire premier » dans programme 01.</p>	<p>48 V modèles : 46V (défaut)</p> <p>Paramètre gamme est à partir de 44,0 V à 57,2 V pour 48v modèle , mais la valeur de réglage maximale doit être moins que la valeur de programme13.</p>
		<p>24 V modèles : 23V (défaut)</p> <p>Paramètre gamme est à partir de 22,0 V à 28,6 V pour 24 v modèle , mais La valeur de réglage maximale doit être moins que la valeur de programme13.</p>











Remarque:

1. Il est préférable de terminer le réglage sans allumer l'onduleur (juste laisse le Écran LCD montrer, Non sortie); 2. lorsque vous avez terminé le réglage, veuillez redémarrer le onduleur.

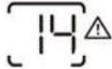
Référence de défaut Code

Faute Code	Faute Événement	Icône sur
01	Surchauffe de l'onduleur module	
02	Surchauffe du DCDC module	
03	La tension de la batterie est trop haut	
04	Surchauffe du PV module	
05	Sortie courte circuité.	
06	Tension de sortie est trop haut .	
07	Délai d'attente de surcharge	
08	Tension du bus est trop haut	
09	Bus souple démarrage échoué	
10	PV terminé actuel	
11	Surtension PV	
12	DCDC terminé actuel	
13	Surintensité ou surtension	
14	Tension du bus est trop faible	
15	Panne de l'onduleur (Auto-vérification)	
18	Sur le courant compenser est trop haut	
19	Courant de l'onduleur compenser est trop haut	
20	Courant continu/continu compenser est trop haut	
21	Courant PV compenser est trop haut	
22	Tension de sortie est trop faible	
23	Onduleur négatif pouvoir	

Indicateur d'avertissement

Avertissement Code	Avertissement Événement	Alarme sonore	Icône clignotante
02	La température est trop Haut	Émet trois bips à chaque fois deuxième	
04	Faible batterie	Émet un bip toutes les deuxième	
07	Surcharge	Bip une fois chaque 0,5 deuxième	
10	Puissance de sortie déclassement	Émet deux bips à chaque 3 secondes	
14	Ventilateur bloqué	Aucun	
15	Energie photovoltaïque est faible	Émet deux bips à chaque 3 secondes	
19	Lithium Batterie la communication a échoué	Bip une fois chaque 0,5 deuxième	
21	Lithium Batterie terminée actuel	Aucun	
E9	Égalisation de la batterie	Aucun	
6P	La batterie est pas connecté	Aucun	

CARACTÉRISTIQUES

Tableau 1 Doubler Spécifications du mode

MODÈLE D'INVERSEUR	1,5 KVA	2,5 KVA	3,5 KVA	5,5 KVA	6,2 KVA
Forme d'onde de la tension d'entrée	Sinusoïdale (utilité ou générateur)				
Tension d'entrée nominale	230 Vca				
Faible Perte de tension	170 Vca \pm 7 V (onde leur) 90 Vac \pm 7V (Appareils)				
Faible Perte Tension de retour	180 Vca \pm 7 V (ondul eur); 100 Vac \pm 7V (Appareils)				
Haut Perte de tension	280 Vca \pm 7 V				
Haut Perte Tension de retour	270 Vca \pm 7 V				
Tension d'entrée CA maximale	300 Vca				
Entrée nominale Fréquence	50 Hz / 60 Hz (Auto détection)				
Faible Perte Fréquence	40 \pm 1 Hz				
Faible Perte Retour Fréquence	42 \pm 1 Hz				
Haut Perte Fréquence	65 \pm 1 Hz				
Haut Perte Retour Fréquence	63 \pm 1 Hz				
Court-circuit de sortie Protection	Mode batterie : Circuits électroniques				
Efficacité (Ligne Mode)	>95% (Noté R charger , batterie complet chargé)				
Temps de transfert	10 ms typique (UPS); 20 ms typique (Appareils électroménagers)				
<p>Sortir réduction de puissance : Lorsque la tension d'entrée CA chute à 95V ou 170 V en fonction sur modèles , les la puissance de sortie sera être déclassé.</p>	<p>Sortir Pouvoir</p> <p>Noté Pouvoir</p> <p>50% Pouvoir</p> <p>90 V 170 V 280 V Saisir Tension</p>				

Tableau 2 Onduleur Spécifications du mode

MODÈLE D'INVERSEUR	1,5 KVA	2,5 KVA	3,5 KVA	5,5 KVA	6,2 KVA
Puissance nominale Pouvoir	1,5 KVA 1,5 KW	2,5 KVA 2,5 KW	3,5 KVA 3,5 kW	5,5 KVA 5,5 kW	6,2 KVA 6,2 KW
Forme d'onde de la tension de sortie	Sinusoïdale pure Vague				
Tension de sortie Règlement	230 Vca ±5%				
Sortir Fréquence	50 Hz ou 60 Hz				
Culminer Efficacité	94%				
Capacité de surtension	2* noté pouvoir pour 5 secondes				
Nominal Tension d'entrée CC	24 Vcc			48 Vcc	
Tension de démarrage à froid	23,0 Vcc			46,0 Vcc	
Faible Tension d'avertissement CC Juste pour l'AGA et Cheminée @ charger < 20% @ 20% ≤ charger < 50% @ charger ≥ 50%	22,0 Vcc 21,4 Vcc 20,2 Vcc			44,0 Vcc 42,8 Vcc 40,4 Vcc	
Faible Avertissement DC Retour Tension Juste pour l'AGA et Cheminée @ charger < 20% @ 20% ≤ charger < 50% @ charger ≥ 50%	23,0 Vcc 22,4 Vcc 21,2 Vcc			46,0 Vcc 44,8 Vcc 42,4 Vcc	
Faible Tension de coupure CC Juste pour l'AGA et Cheminée @ charger < 20% @ 20% ≤ charger < 50% @ charger ≥ 50%	21,0 Vcc 20,4 Vcc 19,2 Vcc			42,0 Vcc 40,8 Vcc 38,4 Vcc	

Tableau 3 Mode de charge Spécifications

Chargement des services publics Mode					
MODÈLE D'INVERSEUR	1,5 KVA	2,5 KVA	3,5 KVA	5,5 KVA	6,2 KVA
Charge maximale Actuel (PV + CA) (@ VI / P = 230 Vca)	60 ampères	100 ampères	100 ampères	100 ampères	120 ampères
Charge maximale Actuel (AC) (@ VI / P = 230 Vca)	60 ampères	80 ampères			
En gros Chargement Tension	Inondé Batterie	29,2 Vcc		58,4 Vcc	
	Assemblée générale annuelle / Batterie au gel	28,2 Vcc		56,4 Vcc	
Tension de charge flottante	27 Vcc		54 Vcc		
Surcharge Protection	32 Vcc		63 Vcc		
Algorithme de charge	3- Étape				
Courbe de charge	<p>Tension de la batterie, par cellule</p> <p>Chargement Actuel, %</p> <p>2,43 Vcc (2,35 Vcc) 2,25 Vcc</p> <p>100%</p> <p>50%</p> <p>Current</p> <p>Temps</p> <p>Bulk (Constant Current)</p> <p>Absorption (Tension constante)</p> <p>Maintenance (Floating)</p> <p>$T_1 = 10 * T_0$, minimum 10min, maximum 8hrs</p>				
Solaire Saisir					
MODÈLE D'INVERSEUR	1,5 KVA	2,5 KVA	3,5 KVA	5,5 KVA	6,2 KVA
Noté Pouvoir	2000 W	3000 W	4000 W	5500 W	6500 W
Max. Circuit ouvert de réseau PV Tension	500 Vcc				
Réseau PV Tension MPPT Gamme	60 Vcc ~ 500 Vcc				
Entrée max. Actuel	15A	15A	15A	18A	27A
Courant de charge max. (PV)	60A	100A	100A	100A	120A

Tableau 4 Généralités S spécifications

MODÈLE D'INVERSEUR	1,5 KVA	2,5 KVA	3,5 KVA	5,5 KVA	6,2 KVA
Température de fonctionnement	-10° C à 55° C				

Gamme					
Température de stockage	-15°C~ 60°C				
Humidité	5% à 95% Relatif Humidité (sans condensation)				
Dimensions (P*L*H), mm	358x295x105			438x295x105	
Poids net, kg	5.8	6.0	6.2	8.2	8.7

DÉPANNAGE

Problème	LCD/LED/Buzzer	Explication / Cause possible	Quoi faire faire
L'unité s'arrête vers le bas automatiquement pendant le démarrage processus.	LCD/LED et ronfleur volonté être actif pour 3 secondes et puis complètement éteint.	La tension de la batterie est aussi faible	1. Recharger batterie . 2. Remplacer batterie .
Non réponse après le pouvoir sur .	Non indication.	1. Le batterie tension est loin trop bas . 2. Polarité de la batterie est connecté renversé.	1. Vérifiez si piles et le câblage est bien connecté. 2. Recharger batterie . 3. Remplacer batterie .
Le réseau existe mais le travaux unitaires dans batterie mode.	Tension d'entrée est affiché comme 0 sur le Écran LCD et vert DIRIGÉ est clignotant.	Protecteur d'entrée est déclenché	Vérifiez si le disjoncteur AC est trébuché et câblage AC est connecté Bien.
	Vert DIRIGÉ clignote.	Qualité insuffisante du courant alternatif. (Rive ou Générateur)	1. Vérifiez si CA fils sont trop mince et / ou aussi long . 2. Vérifiez si générateur (si appliqué) fonctionne Bien ou si Plage de tension d'entrée paramètre est correct. (→A ppareil UPS)
	Vert DIRIGÉ clignote.	Ensemble « Solaire » Premier « comme le priorité de la source de sortie.	Changer la source de sortie priorité à L'utilité avant tout.
Lorsque le unité est allumé, interne le relais est allumé et s'éteint à plusieurs reprises.	Écran LCD et LED clignotent	La batterie est déconnecté.	Vérifiez si fils de batterie sont bien connecté.
Ronfleur bips en continu et rouge DIRIGÉ est sur .	Faute code 07	Erreur de surcharge. Le onduleur est en surcharge 110% et temps est en haut .	Réduire les connexions charger par éteindre certains équipement.
	Faute code 05	Sortie courte circuité.	Vérifiez si le câblage est connecté bien et supprimer anormal charger.
	Faute code 02	Température interne de l'onduleur composant est sur 100°C.	Vérifiez si le flux d'air de le l'unité est bloqué ou si la température ambiante est aussi haut .
	Faute code 03	La batterie est surchargé.	Retour à centre de réparation.
		La tension de la batterie est trop haut.	Vérifiez si les spécifications et quantité de les piles sont rencontrer exigences.
	Faute code 22/06	Sortie anormale (tension de l'onduleur) ci-dessous que 190 Vca ou est plus haut que 260 Vca)	1. Réduire le charge connectée . 2. Retour à réparation centre
	Faute code 08/09/15	Des composants internes sont tombés en panne.	Retour à centre de réparation.
	Faute code 13	Surintensité ou une poussée.	Redémarrage le unité , si le une erreur se produit encore une fois, s'il vous plaît revenez à centre de réparation.
Faute code 14	Bus tension est aussi faible .		

	Un autre code d'erreur		Si les fils sont connecté Eh bien, s'il vous plaît retour à réparation centre.
--	------------------------	--	--

Wifi Prise Guide d'installation rapide Pro

1. Schéma de principe du retrait et de l'installation de l'antenne sans fil

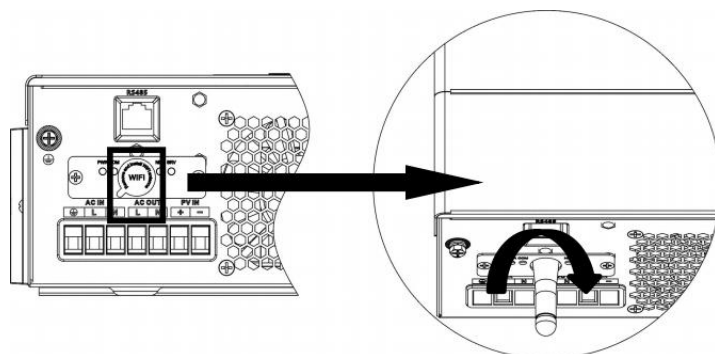

1.2 Ajouter un enregistreur de données

① Connectez-vous au compte et cliquez sur l'enregistreur de données bouton. Appuyez sur le bouton « + » en haut à droite

coin de la page du chargeur de données

② Selon les invites, saisissez le informations pour terminer l'ajout d'un enregistreur de données

Le numéro PN est situé à côté de la appareil électroménager étiquette. (Mot de passe initial : 12345678)

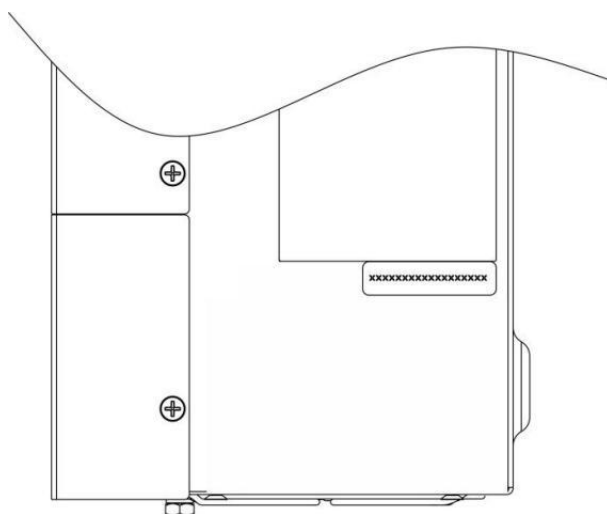

2 、 1 Téléchargez l'application

- (1) Scannez le code QR et téléchargez l'application (iPhone App Store ; et téléphone Android) ;
- (2) Ouvrez l'application, cliquez sur le bouton « Enregistrement » et sélectionnez « Téléphone mobile ». « Inscription » ou « Inscription par e-mail » ;
- (3) Activez Bluetooth ou WiFi comme nécessaire.

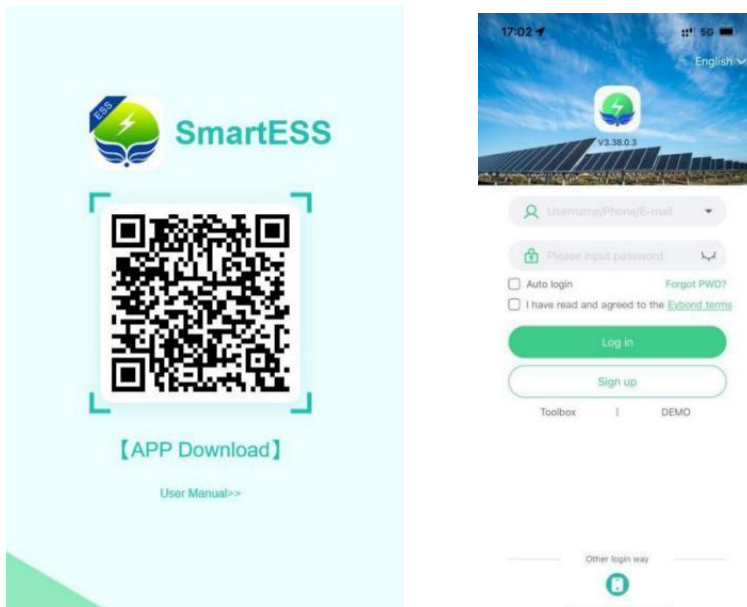

2.2 Bluetooth connecté au collecteur numérique

- (1) Cliquez sur « Boîte à outils » et sélectionnez « Réseau BLE » ou « Wi-Fi » réseau" comme requis;

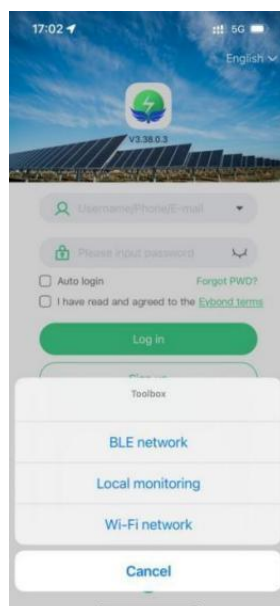

(2) Si vous choisissez le réseau de distribution Bluetooth, vous analyserez automatiquement l' appareil à proximité

sur la page « Bluetooth Pairing », recherchez le PN correspondant au collecteur numérique , et Cliquez "Connecter".

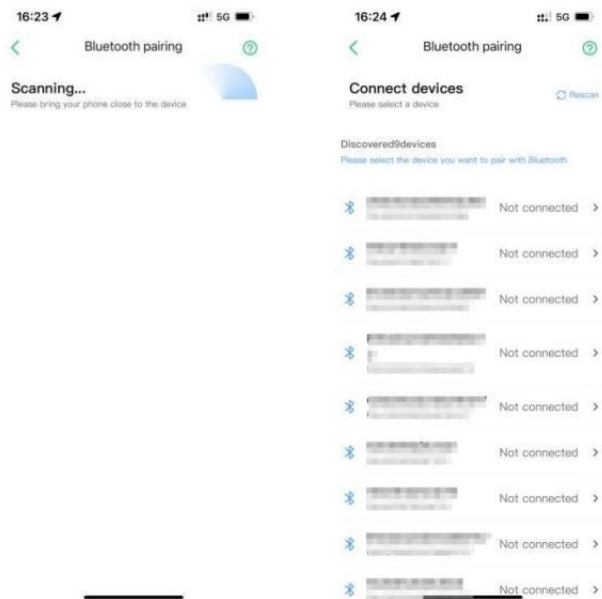

3.3 Mise en réseau Paramètres

(1) Sélectionnez le WiFi 2,4G correspondant en fonction des invites, remplissez le mot de passe et cliquez "Commencer « Connexion au réseau » ; invite sur la page de référence de l'application du réseau de distribution WiFi.

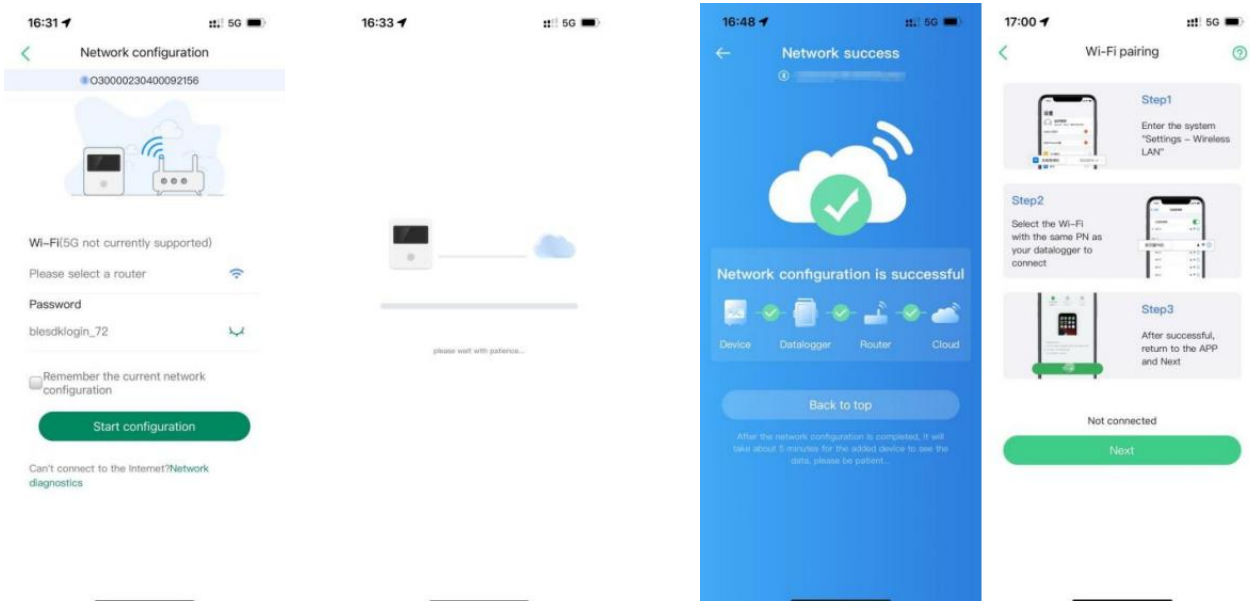

Fabricant: shanghaimuxinmuyeyouxiangongsi

Adresse : Shuangchenglu 803 nong 11 mars 1602A- 1609 shi ,
Baoshanqu , Shanghai 200000 FR .

Importé à Australien : SIHAO PTY SARL , 1 ROKEVA BOIS DE RUE NSW
2122 Australie

Importé à États-Unis : Sanven Technologie Ltée . , suite 250 , 9166
Anaheim lieu , Rancho cucamonga , CA 91730

EC	REP
----	-----

E-crossstu GmbH
Mainzer Landstr.69 , 60329 Frankfurt am Main.

UK	REP
----	-----

YH CONSULTING LIMITED.
C/o YH Consulting Limited office 147 , centurion House ,
London Road q staines-upon-Thames , surreyq TW18 4AX

HYBRID SOLAR Wechselrichter

BENUTZER HANDBUCH

MODELL: EM3500-24L/EM6200 -48L

HYBRID SOLAR INVERTER

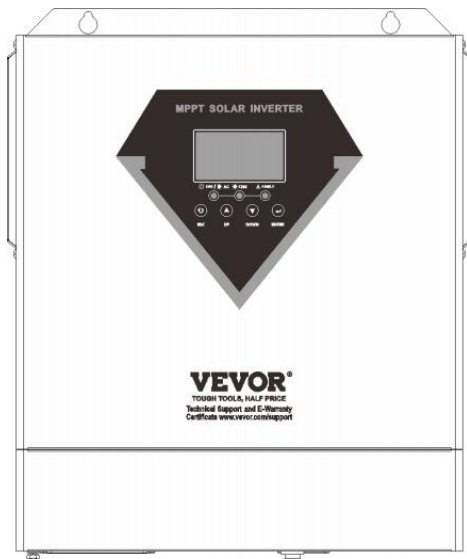

MODELL : EM 3500 -24L/ EM 6200 -48 Liter

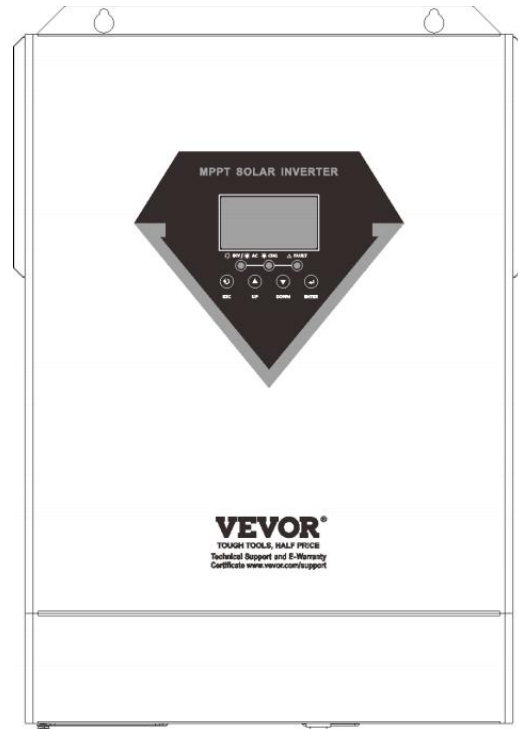

EM 3500 -24 Liter



EM 620048L

	<p>Warnung - Zu reduzieren Die Risiko von Verletzung , Benutzer muss lesen Bedienungsanleitung sorgfältig.</p>
	<p>Das Das Produkt unterliegt den Bestimmung der europäischen Richtlinie 2012/1/ EG . Die Symbol zeigt A Wheelie (auf dem Rad) bin gekreuzt durch weist darauf hin, dass das Produkt eine separate verweigern Sammlung In Die europäisch Union. Dies gilt für das Produkt und sämtliches Zubehör gekennzeichnet mit diesem Symbol. Produkt markiert als solch Mai nicht Sei verworfen mit Normal inländisch Abfall , aber muss Sei genommen Zu A Sammlung Punkt für Recycling elektrisch Und elektronische Geräte</p>

WARNUNG : GEFAHR VON ELEKTRISCH SCHOCK

Der Produkt Ist gebraucht In Kombination mit A dauerhaft Energie Quelle (Batterie) . Sogar Wenn Die Ausrüstung Ist geschaltet aus , A gefährlich elektrisch Stromspannung dürfen geschehen bei Die Eingang und/oder Ausgangsklemmen. Stets schalten die Klimaanlage Leistung aus Und trennen Die Batterie vor Durchführung Wartung . Die Produkt enthält NEIN intern Benutzer - wartbar Teile . Tun nicht entfernen die Front Bedienfeld Und Tun nicht setzen Sie die Produkt hinein Betrieb es sei denn alle Paneele sind eingebaut . Alle Wartung sollen Sei durchgeführt von qualifiziert Personal .

Niemals verwenden Die Produkt bei Seiten Wo Gas oder Staub Explosionen könnte geschehen. Verweisen Zu Die Spezifikationen bereitgestellt von Die Hersteller der Batterie Zu sicherstellen Das Die Batterie Ist geeignet für verwenden mit Das Produkt . Der batterie Die Sicherheitshinweise des Herstellers sollten stets beachtet werden .

WARNUNG: keine schweren Gegenstände heben ohne Unterstützung. Installation

Lesen Die Installation Anweisungen vor Beginn Installation Aktivitäten. Das Produkt Ist A Sicherheitsklasse ICH Gerät (mitgeliefert mit A Boden

Terminal (zur Sicherheit Zwecke). Es ist Klimaanlage Eingang und/oder Ausgabe Klemmen muss Sei bereitgestellt mit unterbrechungsfreie Erdung aus Sicherheitsgründen. zusätzlich Erdungspunkt Ist Lage An Die draußen von Die Produkt . Wenn Es dürfen Sei vermutet Das die Erdung Schutz Ist beschädigt, Die Produkt sollen Sei genommen aus von

Betrieb Und verhindert aus versehentlich Sein setzen hinein Betrieb erneut; kontaktieren Sie qualifizierte Wartung Personal.

Sicherstellen Das Die Verbindung Kabel Sind bereitgestellt mit Sicherungen Und Schaltung Leistungsschalter. Niemals ersetzen A Schutz Gerät von A Bestandteil einer anderer Typ . Verweisen Zu Die Handbuch für Die richtig Teil .

Prüfen Sie vor dem Einschalten, ob die verfügbaren Stromspannung Quelle entspricht Zu Die Konfiguration Einstellungen von Die Produkt als beschreiben d In Die Handbuch.

Stellen Sie sicher, dass die Ausrüstung Ist gebraucht unter dem korrekte Bedienung Bedingungen. Niemals arbeiten Es In A nass oder staubig Umfeld .

Sicherstellen Das Dort Ist stets ausreichend frei Raum um Die Produkt für Belüftung , Und diese Belüftung Öffnungen sind nicht blockiert.

Installieren Die Produkt In A hitzebeständige Umgebung . Sicherstellen daher dass es Sind keine Chemikalien , Kunststoffteile , Vorhänge oder andere Textilien usw. im

sofort Nähe von Die Ausrüstung .

Transport und Lagerung

An Lagerung oder Transport der Produkt, stellen Sie sicher Das Die Netz liefern und Batterie führt Sind getrennt .

NEIN Haftung dürfen Sei akzeptiert für Schaden In Transit wenn das Ausrüstung Ist nicht transportiert In es ist Original Verpackung .

speichern Die Produkt In A trocken Umfeld ; Die Lagerung Temperatur sollen Reichweite aus -10. c Zu 50c.

Verweisen Zu Die Batterie Hersteller Handbuch für Information An Transport, Lagerung , Laden , Aufladen Und Entsorgung der Batterie.

PRODUKTÜBERSICHT

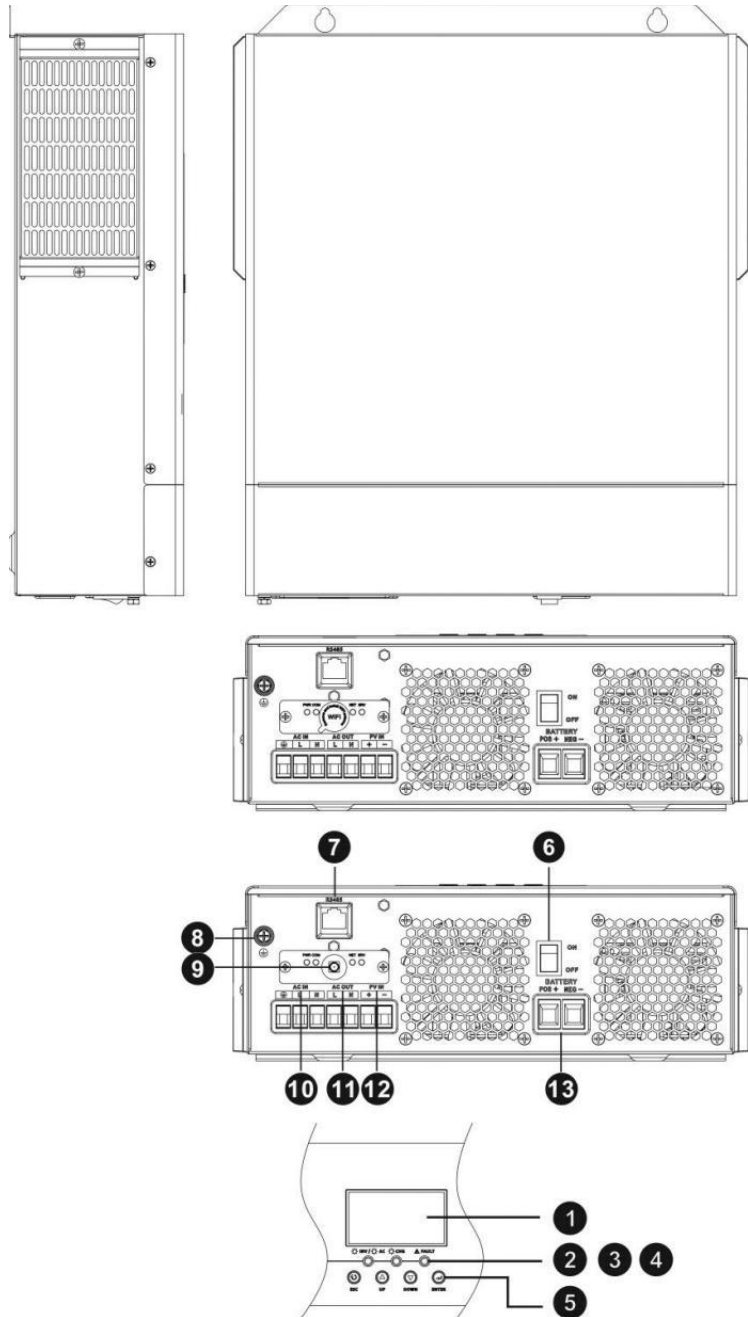

1. LCD Anzeige
2. Status Indikator
3. Laden Indikator
4. Fehler Indikator
5. Funktion Tasten
6. Leistung ein / aus schalten
7. RS 485- Kommunikation Hafen
8. Erdung
9. W-lan Antenne Hafen
10. Klimaanlage Eingang
11. Klimaanlage Ausgabe
12. PV Eingang
13. Batterie Eingang

INSTALLATION

Auspacken und Inspektion

Vor der Installation Bitte überprüfen Sie das Gerät. Stellen Sie sicher, dass Nichts innen Die Paket Ist beschädigt. Sie sollen habe folgendes erhalten Artikel innerhalb von Paket:

1. Die Einheit X 1
2. Benutzer Handbuch X 1
3. WLAN Antenne X 1

Vorbereitung

Vor dem Anschließen aller Leitungen bitte Bodenabdeckung abnehmen von Entfernen von zwei Schrauben als gezeigt unten.

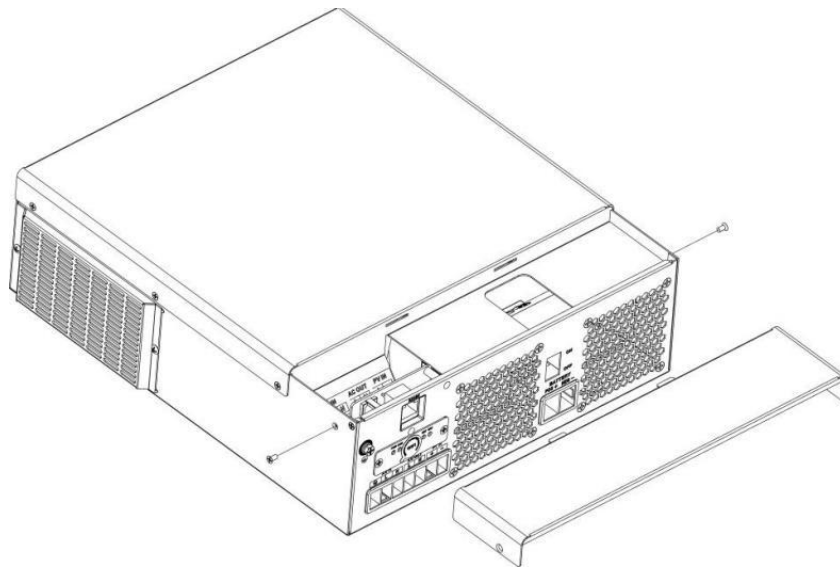

Montage des Geräts

Beachten Sie die folgenden Punkte bevor Sie auswählen , wo Zu installieren

1. Tun nicht montieren die Wechselrichter auf brennbarem Konstruktion Materialien.
2. Montieren An A solide Oberfläche
3. Installieren Sie dieses Wechselrichter am Auge Ebene in Ordnung Zu erlauben Die LCD-Anzeige für Sei Lesen Sie bei immer .
4. Die Umgebungstemperatur sollte zwischen 0°C und 55° C Zu sicherstellen optimal Betrieb .
5. Die empfohlene Einbaulage ist zu Sei vertikal an der Wand befestigt .
6. Bewahren Sie andere Objekte Und Oberflächen als gezeigt In das richtige Diagramm zu Garantie ausreichend Hitze Ableitung und genug Platz für Drähte entfernen .

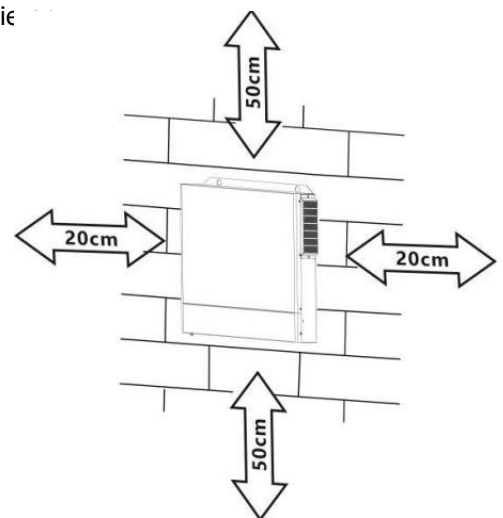

GEEIGNET ZUR MONTAGE AUF BETON ODER NUR ANDERE NICHT BRENNBARE OBERFLÄCHEN.

Installieren Sie das Gerät durch Anschrauben von drei Schrauben. empfohlen Zu verwenden M4 oder BMW M5 Schrauben.

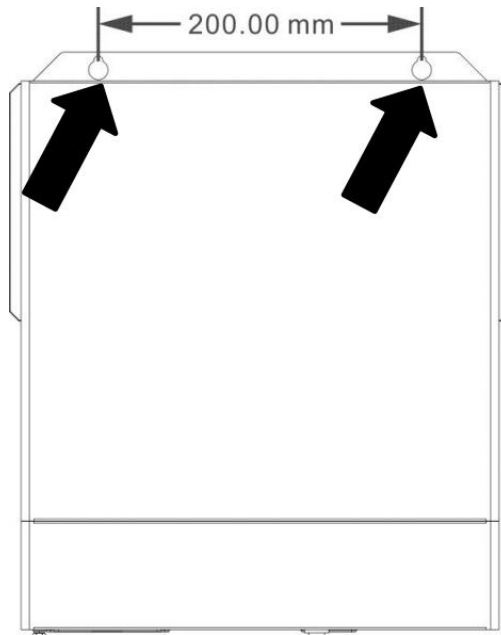

Batterieanschluss

ACHTUNG: Aus Sicherheitsgründen und zur Einhaltung von Vorschriften ist die Installation eines separaten DC-Überstromschalters erforderlich. Schutz oder trennen Gerät zwischen Batterie Und Wechselrichter. Es Mai nicht Sei angefordert Zu haben A trennen Gerät in einigen Anwendungen, Es wird jedoch weiterhin darum gebeten, haben Überstrom Schutz installiert. Bitte verweisen zur typischen Stromstärke in der folgenden Tabelle als erforderlich Sicherung oder Leistungsschaltergröße.

WARNUNG! Die gesamte Verkabelung muss durchgeführt werden durch einen qualifiziert Personal.

WARNUNG! Es ist sehr wichtig für System Sicherheit Und effizient Betrieb Zu verwenden passendes Kabel für Batterieanschluss. Um reduzieren Risiko von Verletzung, Bitte verwenden die richtige empfohlen Kabel , Abisolieren Länge (L2) und Verzinnen Länge (L1) als unten.

Abisolieren Länge:

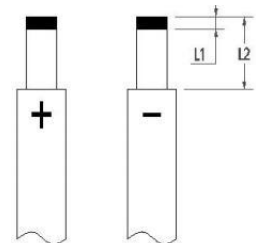

Empfohlen Batterie Kabel , Abisolieren Länge (L2) und Verzinnen Länge (L1):

Modell	Maximal Stromstärke	Batterie Kapazität	Draht Größe	Kabel mm ²	L1 (mm)	M 2 (mm)	Drehmoment wert
1500W-24	70A	100 AH	6 AWG	13.3	3	18	2 bis 3 Nm
2500W-24	100A	100 AH	4 AWG	21.15	3	18	2 bis 3 Nm
Andere Modelle	137A	100 AH	2 AWG	38	3	18	2 bis 3 Nm

Bitte folgen Sie den nachstehenden Schritten, um implementieren Batterieanschluss :

1. Isolierhülse entfernen 18 mm für positiv und Minuskabel basierend An empfohlen Abisolierlänge . Akkupacks als Einheit verbinden erfordert. Es ist empfohlen Zu verwenden empfohlen Batterie Kapazität.

3. Einfügen Batterie Kabel rundweg hinein Batterie Anschluss von Wechselrichter Und machen Sicher Die Bolzen Sind verschärft mit Drehmoment von 2-3 Nm . Sicher Polarität bei beide Die Batterie Und der Wechselrichter / die Ladung Ist richtig angeschlossen und die Batteriekabel fest verschraubt Die Batterieanschluss.

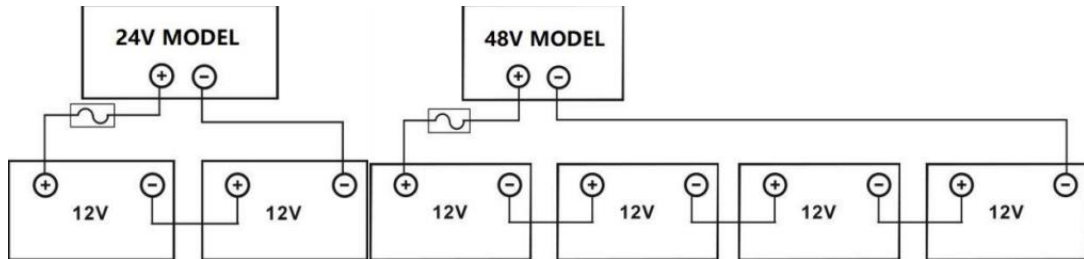
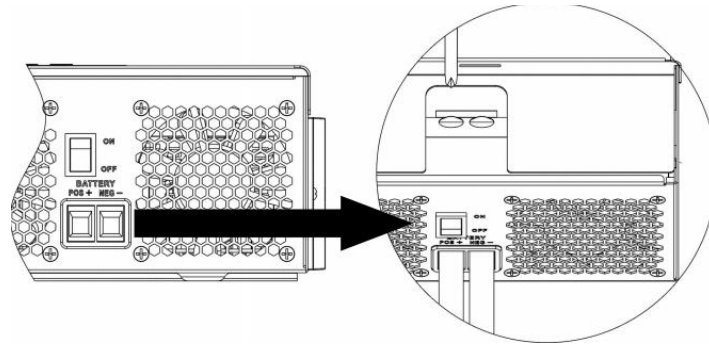

! WARNUNG: Schock Gefahr
 Die Installation muss mit der gebotenen Sorgfalt durchgeführt werden Zu hoch Batteriespannung In Serie.

! VORSICHT!! Tun Legen Sie nichts zwischen die flachen Teil des Wechselrichterklamme
 Andernfalls Überhitzung kann geschehen.
VORSICHT!! Tun Tragen Sie keine Antioxidantien auf die Anschlüsse auf. bevor
 Terminals fest verbunden.
VORSICHT!! Vor das Finale DC-Anschluss oder Schließen Gleichstrom
 Leistungsschalter/Trennschalter, Achten Sie darauf, dass das Pluszeichen (+) Sei verbunden Zu
 positiv (+) Und Negativ (-) muss Sei verbunden Zu negativ (-).

AC-Eingangs- /Ausgangsanschluss

VORSICHT!! Vor Anschluss Zu Klimaanlage Eingang Leistung Quelle, Bitte installieren A **separate**
 Klimaanlage Leistungsschalter zwischen Wechselrichter Und Klimaanlage Eingang Leistung Quelle. Das
 Wille sicherstellen Die Wechselrichter dürfen Sei sicher getrennt während Wartung Und voll geschützt
 aus über aktuell von Klimaanlage Eingang. Der empfohlen Spezifikation von Klimaanlage
 Leistungsschalter Ist 50A . **ACHTUNG !!** Sind zwei Terminal Blöcke mit „ IN “ und „ OUT “ Markierungen .
 Bitte Tun NICHT Eingang und Ausgang falsch verbinden Anschlüsse.

WARNUNG! Alle Verkabelungen muss durchgeführt werden von einem quali fiziert Personal.
WARNUNG! Es ist sehr wichtig für die Systemsicherheit und effizient Betrieb Zu verwenden geeignet Kabel
 für Ein C Eingang Verbindung. Zu reduzieren Verletzungsgefahr, Bitte verwenden Sie die richtigen
 Empfohlenes Kabel Größe als unten.

Empfohlener Kabelbedarf für Wechselstromleitungen

Modell	Messgerät	Drehmomentwert
1,5 KVA	12 AWG	1,4 ~ 1,6 Nm
2,5 KVA /3,5 KVA	10 AWG	1,4 ~ 1,6 Nm
5,5 KVA /6,2 KVA	8 AWG	1,4 ~ 1,6 Nm

Bitte folgen Sie den nachstehenden Schritten zur Implementierung von AC Ein-/Ausgabe Verbindung:

1. Vorher Herstellung Klimaanlage Eingang / Ausgang Verbindung , Sei Sicher Zu offen Gleichstrom Schutz oder Trennschalter Erste .
2. Entfernen Isolierung Ärmel 10 mm für sechs Dirigenten . Und verkürzen Phase M Und neutral Leiter N 3 mm .
3. Einfügen Klimaanlage Eingang Drähte nach Zu Polaritäten angegeben An Terminal Block Und anziehen Die Klemmschrauben . Schließen Sie unbedingt PE-Schutzleiter an Dirigent (⊕) Erste.

⊕ → **Masse (gelb - grün)**

L → **LINIE (braun oder Schwarz)**

N → **Neutral (blau)**

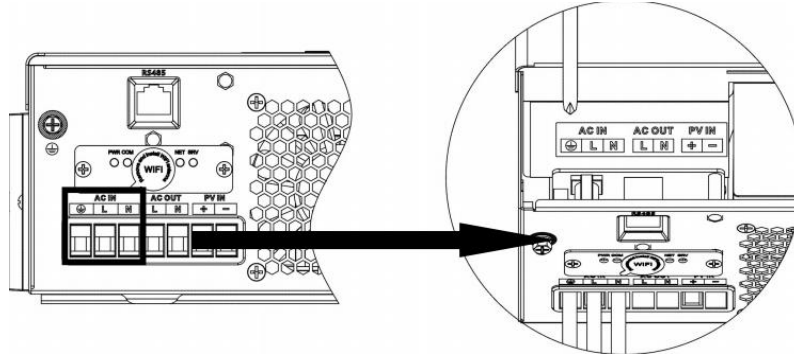

WARNUNG:

Stellen Sie sicher, dass die Wechselstromquelle vom Stromnetz getrennt ist. vor versuchen Zu Festverdrahtung Es Zu Die Einheit.

4. Dann fügen Sie Klimaanlage Ausgabe Drähte nach Zu Polaritäten angegeben An Terminal Block Und Klemme festziehen Schrauben . Sei Sicher Zu verbinden PE Schutz Dirigent (⊕) zuerst .

⊕ → **Masse (gelb - grün)**

M → **LINIE (braun oder Schwarz)**

N → **Neutral (blau)**

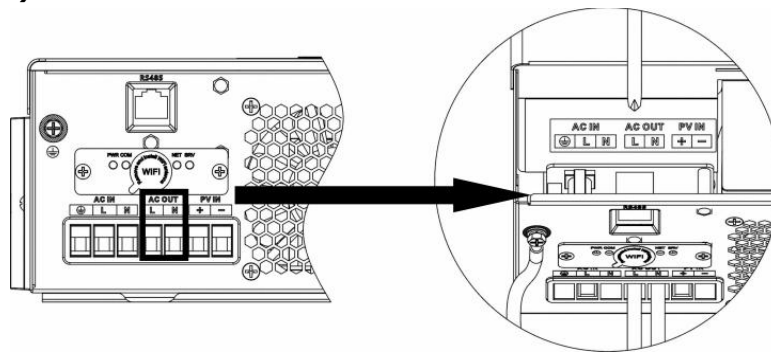

5. Machen Sicher Die Drähte Sind sicher verbunden .

VORSICHT: Geräte solch als Luft Spülung Sind erforderlich bei am wenigsten 2 bis 3 Minuten Zu Neustart Weil es ist erforderlich Zu haben genug Zeit Zu Gleichgewicht Kältemittel Gas innen von Schaltkreise. Wenn A Leistung Mangel tritt auf Und erholt sich in kurzer Zeit wird es Ursache Schaden zu Ihrem verbunden Geräte . Um dies zu verhindern Art von Schaden, Bitte überprüfen Hersteller von Luft Klimaanlage Wenn es ist ausgestattet mit Zeitverzögerung Funktion vor Installation. Ansonsten, Das Wechselrichter/ Ladegerät Wille trigonometrischen Überlast Fehler Und schneiden aus Ausgabe Zu schützen dein Gerät Aber manchmal verursacht es immer noch innere Schäden an der Klimaanlage.

PV-Anschluss

VORSICHT: Vor dem Herstellen einer Verbindung mit PV-Module, Bitte installieren Sie separat ein Gleichstrom Schaltung Leistungsschalter zwischen Wechselrichter Und PV Module.

WARNUNG! Die gesamte Verkabelung muss durchgeführt werden durch einen qualifiziert Personal.

WARNUNG! Es' sehr wichtig für die Systemsicherheit und den effizienten Betrieb geeignetes Kabel für PV-Modul verwenden Verbindung. Um zu reduzieren Verletzungsgefahr, verwenden Sie bitte die richtige empfohlen Kabel Größe als unten.

Modell	Typische Stromstärke	Kabel Größe	Drehmoment
1,5 KVA	15A	12 AWG	1,4 bis 1,6 Nm
2,5 KVA	15A	12 AWG	1,4 bis 1,6 Nm
3,5 KVA	15A	12 AWG	1,4 bis 1,6 Nm
5,5 KVA	18A	12 AWG	1,4 bis 1,6 Nm
6,2 KVA	27A	12 AWG	1,4 bis 1,6 Nm

PV-Modul Auswahl:

Bei der Auswahl der richtigen PV-Module, bitte sei Sicher Zu halten unten Parameter:

1. Öffnen Schaltung Spannung (Voc) von PV Module nicht übersteigt max . PV Anordnung offen Schaltung Stromspannung von Wechselrichter .
2. Öffnen Schaltung Spannung (Voc) von PV Module sollen Sei höher als min . Batterie Stromspannung .

Solaraufladung Modus					
Wechselrichtermodell	1,5 KVA	2,5 KVA	3,5 KVA	5,5 KVA	6,2 KVA
Max. Leerlaufspannung des PV-Arrays	500 Gleichstrom				
PV-Anlage MPPT-Spannung Reichweite	60 V Gleichstrom ~ 500 V Gleichstrom				
Max. PV-EINGANGSSTROM	15A	15A	15A	18A	27A

Nehmen die 450 Wp und 550 Wp PV Modul als ein Beispiel . Nach angesichts über zwei Parameter , die empfohlenen Modulkonfigurationen sind aufgeführt in der Tisch unten.

Solar Bedienfeld Spez . (Referenz)	SOLAREINGABE	Frage	Gesamt Eingang Leistung	Wechselrichter Modell	
		Anzahl der Paneel e			
- 450 Wp Vmp : 34,67 VDC - Kobold : 13,82 A Voc : 41,25 VDC - Isc: 12,98 A	2 pcs In seriell	2 pcs	900 B	1,5 KVA -6,2 KVA	
	3 pcs In seriell	3 pcs	1.350 W		
	4 pcs In seriell	4 pcs	1.800 W		
	5 pcs In seriell	5 pcs	2.250 W		
	6 pcs In seriell	6 pcs	2.700 W		
	7 pcs In seriell	7 pcs	3.150 W		
	8 pcs In seriell	8 pcs	3.600 W		
	9 pcs In seriell	9 pcs	4.050 W		
	10 pcs In seriell	10 pcs	4.500 W	5,5 KVA -6,2 KVA	
	11 pcs In seriell	11 pcs	4.950 W		
	12 pcs In seriell	12 pcs	5.400 W		
		6 Stück In seriell Und 2 Sätze In parallel	12 pcs	5.400 W	6,2 KVA
		7 Stück In seriell Und 2 Sätze In parallel	14 pcs	6.300 W	
Solar Bedienfeld Spez . (Referenz)	SOLAREINGABE	Frage	Gesamt Eingang Leistung	Wechselrichter Modell	
		Anzahl der Paneel e			
- 550 Wp Vmp : 42,48 VDC - Kobold : 12,95 A	2 pcs In seriell	2 pcs	900 B		
	3 pcs In seriell	3 pcs	1.650 W		
	4 pcs In seriell	4 pcs	2.200 W		

Voc : 50,32 VDC - Isc: 13,70 A	5 pcs In seriell	5 pcs	2.750 W	1,5 KVA -6,2 KVA
	6 pcs In seriell	6 pcs	3.300 W	
	7 pcs In seriell	7 pcs	3.850 W	
	8 pcs In seriell	8 pcs	4.400 W	5,5 KVA -6,2 KVA
	9 pcs In seriell	9 pcs	4.950 W	
	4 Stück In seriell Und 2 Sätze In parallel	8 pcs	4.400 W	6,2 KVA
	5 Stück In seriell Und 2 Sätze In parallel	10 pcs	5.500 W	
	6 Stück In seriell Und 2 Sätze In parallel	12 pcs	6.600 W	

PV-Modulkabel Verbindung:

Befolgen Sie zur Implementierung die nachstehenden Schritte. PV Modul Verbindung:

1. Entfernen Isolierung Ärmel 10 mm für positiv Und Negativ Dirigenten
2. Überprüfen Sie die richtige Polarität des Anschlusskabels vom PV Module Und PV-Eingangsanschlüsse. Verbinden Sie dann positiv Pol (+) des Anschlusskabels an positiv Pol (+) von PV Eingang Anschluss .
Verbinden Negativ Pol (-) des Anschlusskabels an Minus Pol (-) von PV Eingang Anschluss.

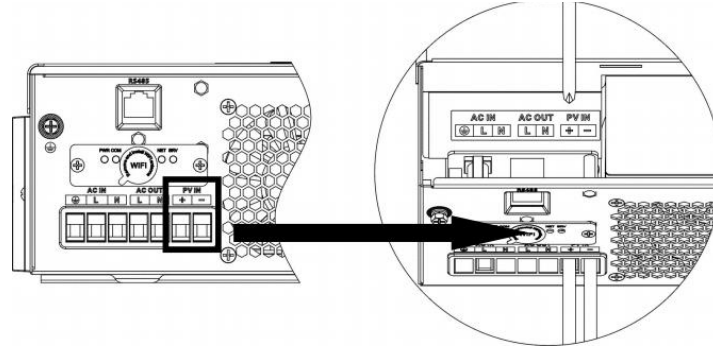
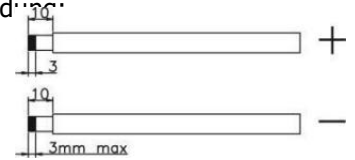

3. Machen Sicher Die Drähte Sind sicher verbunden .

Endmontage

Nach dem Anschluss aller Leitungen, bitte untere Abdeckung anbringen zurück von sc rewing zwei Schrauben als gezeigt unten.

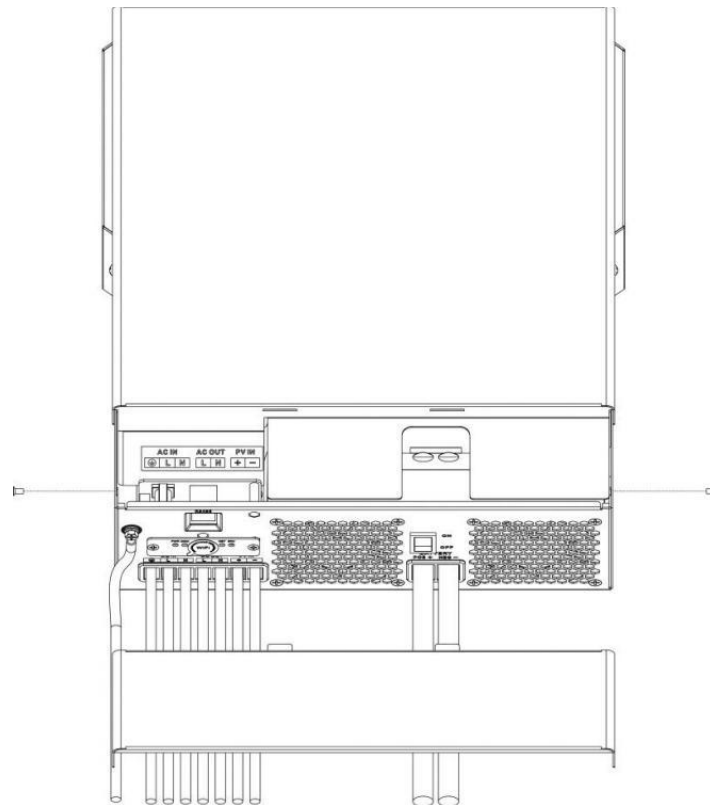

BETRIEB

Ein-/Ausschalten

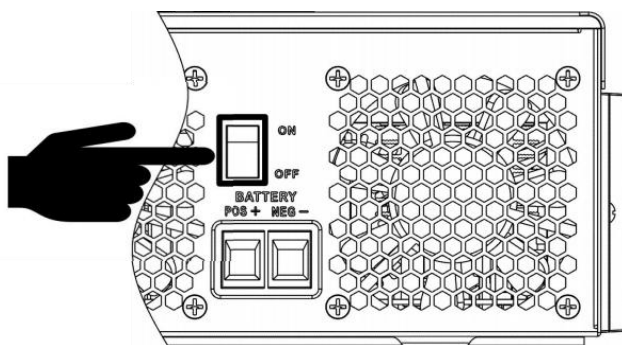

Einmal Die Einheit hat gewesen richtig installiert Und Die Batterien Sind verbunden na ja , einfach drücken Ein / Aus schalten (befindet sich auf der Schaltfläche des Fall) zu drehen An Die Einheit.

Bedienung und Anzeige P ann

Die Bedienung und Anzeige dargestellt in unten Diagramm, ist eingeschaltet Die Front Bedienfeld der Wechselrichter. Es beinhaltet drei Indikatoren, vier Funktion Schlüssel und eine LCD- Anzeige, Anzeige Die Betriebs Status Und Ein-/Ausgabe Informationen zur Stromversorgung.

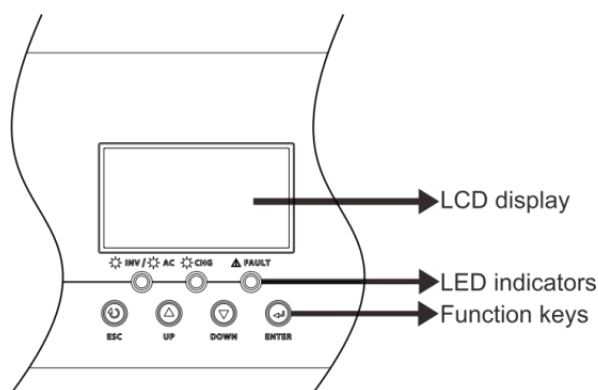

LED-Anzeige

LED-Anzeige		Nachrichten	
☀️ AC / ☀️ INV	Grün	Solide An	Ausgabe wird mit Strom versorgt von Dienstprogramm In Linie mod e.
		Blinkt	Ausgabe Ist angetrieben von Batterie oder PV In Batterie -Modus .
☀️ CHG	Grün	Solide An	Batterie ist voll aufgeladen.
		Blinkt	Batterie ist wird geladen.
⚠️ FEHLER	Rot	Solide An	Fehler tritt auf im Wechselrichter.
		Blinkt	Warnzustand tritt auf im Wechselrichter.



Funktionstasten

Funktion Schlüssel	Beschreibung
ESC	Zum Beenden Einstellung Modus
HOCH	Gehe zu vorherige Auswahl
RUNTER	Gehe zu nächste Auswahl
EINGEBEN	Um die Auswahl zu bestätigen, Einstellung Modus oder eingeben Einstellung





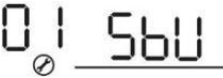

LCD-Einstellung

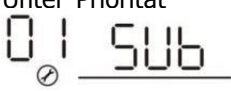
Nach Drücken Und Halten EINGEBEN Taste für 3 Sekunden , die Einheit Wille eingeben Einstellung -Modus . Drücken Sie " HOCH " oder " RUNTER " Taste zum Auswählen der Einstellung Programme. Und dann, drücke „ENTER“ Taste Zu bestätigen Die Auswahl oder ESC Taste zum Beenden .

Einstellung Programme:

Program m	Beschreibung	Wählbare Option	
01	Ausgabequelle Priorität: konfigurieren Lastleistung Quelle Priorität	Dienstprogramm Erste (Standard) 	Das Dienstprogramm bietet Leistung Zu Die lädt als erstes Priorität. Solar- und Batterieenergie wird versorgen Die Belastungen nur wenn Dienstprogramm Leistung Ist nicht verfügbar.
		Solar zuerst 	Sonnenenergie bietet Macht zu die Lasten als Erste Priorität . Wenn Solarenergie nicht ausreichend Zu Stromversorgung, alle verbunden Lasten, Batterieenergie liefert Leistung die Lasten am Dasselbe Zeit . Dienstprogramm bietet Macht für die Belastungen nur wenn irgendjemand Zustand passiert: - Solarenergie Ist nicht verfügbar - Die Batteriespannung fällt entweder Unterspannungswarnung oder Die Einstellung Punkt In Programm 12.
		SGE Priorität 	Sonnenenergie bietet Macht zu die Lasten als Erste Priorität . Wenn Solarenergie nicht ausreichend Zu Stromversorgung, alle verbunden Lasten, Batterie Energie wird liefern Strom für die Belastungen bei der gleichzeitig. Dienstprogramm bietet Macht für die Belastungen nur bei Batteriespannung fällt auf entweder niedrige Warnspannung oder die Einstellung Punkt In Programm 12.

		<p>Unter Priorität</p> 	<p>Solarenergie ist aufgeladen Erste Und dann Macht zur Lasten.</p> <p>Wenn Solarenergie nicht ausreichend Zu Stromversorgung, alle verbunden Lasten, Dienstprogramm Energie wird liefern Strom für die Belastungen bei der gleichzeitig.</p>
--	--	--	---

		<p>SUF Priorität</p> 	<p>Wenn Solarenergie ist ausreichend, um alle verbunden lädt und lädt</p> <p>Batterie, die Solarenergie könnte Rückmeldung an das Netz</p> <p>Wenn Solarenergie nicht ausreichend Zu Stromversorgung, alle verbunden Lasten, Dienstprogramm Energie wird liefern Strom für die Belastungen bei der gleichzeitig.</p>
02	<p>Maximale Aufladung current: Zur Konfiguration der Gesamtsumme Ladestrom für Solar- und Nutzen Ladegeräte. (Max. Ladestrom = Dienstprogramm Ladestrom + Solaranlage Ladestrom)</p>	<p>60A (Standard)</p> 	<p>Wenn ausgewählt, akzeptables Laden</p> <p>aktuelle Reichweite wird Sei aus Max. Wechselstrom Ladestrom bis Max. Aufladung</p> <p>aktuell von SPEZIFIKATION, Aber Es sollte nicht geringer sein als der AC - Ladestrom (Programm 11)</p>
03	AC-Eingang Stromspannung Reichweite	<p>Geräte (Standard)</p> 	<p>Falls ausgewählt, akzeptabler AC-Eingang Spannungsbereich Wille Sei innerhalb 90-280 V Wechselspannung .</p>
		<p>UPS</p> 	<p>Falls ausgewählt, akzeptabler AC-Eingang</p> <p>Stromspannung Bereich wird innerhalb sein 170-280 V Wechselspannung .</p>
		<p>Generator</p> 	<p>Falls ausgewählt, akzeptable AC-Eingangsspannung Reichweite Wille Sei innerhalb 170- 280 V Wechselspannung Und kompatibel mit Generatoren .</p> <p>Notiz : Denn Generatoren sind instabil, vielleicht Ausgabe von Wechselrichter wird instabil zu.</p>
		<p>Hauptversammlung (Standard)</p> 	<p>Überflutet</p> 



05	Akku-Typ	Benutzerdefiniert 05 USE	Wenn „Benutzerdefiniert“ ist ausgewählt, Batterieladespannung und niedrig DC-Abschaltspannung kann Sei Satz oben in Programm 26, 27 und 29.
		05 LI2	Unterstützung PYLON USA 2000 Protokoll 3.5 Version
		05 LI4	Standardkommunikation Protokollspalte Formwechselrichter Anbieter
		Lithiumbatterie ohne Kommunikation 05 LIB	Wenn „LIB “ ist ausgewählt ist , Batterie Standardwert ist geeignet für Lithium Batterie ohne Kommunikation Batterieladespannung und niedrig Gleichstrom Abschaltspannung kann eingestellt werden hoch In Programm 26,27 Und 29.

06	Automatischer Neustart wenn Überlast tritt auf	Neustart deaktivieren 06 <u>LTd</u>	Neustart aktivieren (Standard) 06 <u>LtE</u>
07	Automatischer Neustart Wann über Temperatur tritt auf	Neustart deaktivieren 07 <u>tTd</u>	Neustart aktivieren (Standard) 07 <u>tTE</u>
08	Ausgangsspannung	220 V 08 <u>220^v</u>	230 V (Standard) 08 <u>230^v</u>
		240 V 08 <u>240^v</u>	
09	Ausgangsfrequenz	50 Hz (Standard) 09 <u>50_{Hz}</u>	60 Hz 09 <u>60_{Hz}</u>
10	Auto Bypass Wann Auswahl von „ auto “, Wenn das Netz Leistung Ist Normal, es wird automatisch Bypass, selbst wenn die schalten Ist aus.	manuell (Standard) 10 <u>nNL</u>	Auto 10 <u>AtO</u>
11	Maximaler Nutzen Laden aktuell	30A (Standard) 11 <u>30A</u>	wird der zulässige Ladestrombereich Sei innerhalb 2- Max. AC-Ladestrom von SPEZ.
12	Einstellen der Spannung Punkt zurück zum Utility Quelle bei Auswahl von „SBU Priorität “ oder “ Solar zuerst “ in Programm 01.	48 V Modelle (Programm 5 Ist nicht LIB):46 V (Standard) Einstellung Reichweite Ist ab 44,0 V Zu 57,2 V für 48 V Modell , Aber der maximale Einstellwert muss sein weniger als der Wert von Programm13.	
		48 V Modelle (Programm 5 Ist LIB):52 V (Standard) Einstellung Reichweite Ist ab 44,0 V Zu 57,2 V für 48 V Modell , Aber der maximale Einstellwert muss sein weniger als der Wert von Programm13.	
		24 V Modelle (Programm 5 ist nicht LIB):23 V (Standard) Einstellung Reichweite Ist ab 22,0 V Zu 28,6 V für 24 V Modell , Aber Der maximale Einstellwert muss sein weniger als der Wert von Programm13.	
		24 V Modelle (Programm 5 Ist LIB):26 V (Standard) Einstellung Reichweite Ist ab 22,0 V Zu 28,6 V für 24 V Modell , Aber Der maximale Einstellwert muss sein weniger als der Wert von Programm13.	

13	<p>Spannungspunkt einstellen zurück zur Batterie Modus Wann</p> <p>Auswahl von „SBU-Priorität“ oder „Solar first“ in Programm 01.</p>	<p>Akku vollständig aufgeladen (Standard)</p> 	<p>48 V Modelle : Einstellung Reichweite Ist aus 48 V Zu voll (Die Wert von Programm 26-0,4V), aber die maximaler Einstellwert muss Sei mehr als Die Wert von Programm 12.</p> <p>24 V Modelle : Einstellung Reichweite Ist aus 24 V Zu voll (Die Wert von Programm 26-0,4V), aber die maximaler Einstellwert muss Sei mehr als Die Wert von Programm 12.</p>
----	---	---	---

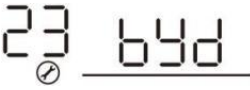
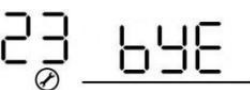
16	Ladegerätquelle e Priorität : So konfigurieren Sie Ladegerät Quelle Priorität	Wenn das Wechselrichter/Ladegerät funktioniert im Einklang, Standby oder Fehler Modus, Ladequelle kann Sei programmiert als unten:	
		Solar zuerst 16 C50 ⊗	Solarenergie lädt Batterie als erstes Priorität. Der Versorger wird Gebühren erheben Batterie nur wenn Sonnenenergie Ist nicht verfügbar.
		Solar- und Dienstprogramm (Standard) 16 SNU ⊗	Solarenergie und Dienstprogramm wird Aufladung Batterie gleichzeitig Zeit .
		Nur Solar 16 050 ⊗	Solarenergie wird sei der nur Ladegerät Quelle NEIN Materie Nutzen Ist verfügbar oder nicht.
		Wenn das Wechselrichter/Ladegerät funktioniert im Batteriebetrieb, nur Solar- Energie kann aufladen Batterie. Solar Energie wird aufladen Batterie, wenn verfügbar Und ausreichend.	
18	Summer Modus	Modus 1 bU2 18 nd1 ⊗	Summer stumm
		Modus 2 bU2 18 nd2 ⊗	Der Summer ertönt Wann Die Eingang Quellenänderungen oder Dort Ist A besondere Warnung oder Fehler
		Modus 3 bU2 18 nd3 ⊗	Der Summer ertönt Wann Dort Ist A besondere Warnung oder Fehler
		Modus 4 (Standard) bU2 18 nd4 ⊗	Der Summer ertönt Wann Dort Ist A Fehler
19	Auto zurück zu Standardanzeige Bildschirm	Zurück zur Standardeinstellung Anzeige Bildschirm (Standard) 19 ESP ⊗	Wenn ausgewählt, nein Gegenstand Wie Benutzer schalter anzeige bildschirm, Es Wille automatisch zurück zu Standard Bildschirm (Eingangsspannung /Ausgangsspannung) nach NEIN Taste wird gedrückt für 1 Minute .
		Übernachten bei neuster Bildschirm 19 HEP ⊗	Wenn ausgewählt, wird der Bildschirm Wille bleiben Sie spätestens Bildschirm Benutzer Endlich Schalter.
20	Steuerung der Hintergrundbeleuchtung	Hintergrundbeleuchtung ein (Standard) 20 LON ⊗	Hintergrundbeleuchtung aus 20 LOF ⊗

23	<p>Überlast Bypass: Wenn diese Option aktiviert ist, Einheit überträgt Zu Linie Modus Wenn Überlastung tritt auf In Batterie Modus.</p>	<p>Bypass deaktivieren</p>  <p>The image shows a digital display with two segments. The left segment shows the number '23' with a small circular icon below it. The right segment shows the text 'byd' with a horizontal line underneath it.</p>	<p>Bypass aktivieren (Standard)</p>  <p>The image shows a digital display with two segments. The left segment shows the number '23' with a small circular icon below it. The right segment shows the text 'byE' with a horizontal line underneath it.</p>
----	---	---	--

25	Modbus-ID Einstellung	Modbus AUSWEIS Einstellung Reichweite :001 (Standard) ~247 	
26	Bulk- Ladespannung (Lebenslauf Stromspannung)	Wenn selbst definiert ist ausgewählt in Programm 5, dies Programm dürfen Sei Satz hoch. Der Einstellwert muss jedoch Sei mehr als oder gleich dem Wert von Programm 27. Inkrement von jede klicken Ist 0,1 V. 24 V Modelle (Programm 5 Ist nicht Bibliothek): Standard 28,2 V, Einstellung Reichweite ist ab 24,0 V Zu 31,0 V , 24 V Modelle (Programm 5 Ist Bibliothek): Standard 28,2 V, Einstellung Reichweite Ist ab 24,0 V Zu 29,0 V , 48 V Modelle (Programm 5 Ist nicht Bibliothek): Standardmäßig 56,4 V, Einstellung Reichweite beträgt ab 48,0 V Zu 62,0 V , 48 V Modelle (Programm 5 Ist Bibliothek): Standard 56,4 V, Einstellung Reichweite Ist ab 48,0 V Zu 58,0 V.	
27	Erhaltungsladung Stromspannung	Wenn selbst definiert ist ausgewählt in Programm 5, dies Programm dürfen Sei Satz hoch. 24 V Modelle (Programm 5 Ist nicht Lib) Standard Einstellung : 27,0 V -Einstellung Reichweite Ist aus 24,0 V Zu Die Wert von Programm 26 24 V Modelle (Programm 5 ist Lib) Standard Einstellung : 28.2.0V- Einstellung Reichweite Ist aus 24,0 V Zu Die Wert von Programm 26 48 V Modelle (Programm 5 ist nicht Lib) Standard Einstellung : 54,0 V -Einstellung Reichweite Ist aus 48,0 V Zu Die Wert von Programm 26 48 V Modelle (Programm 5 ist Lib) Standard Einstellung : 56.4.0V- Einstellung Reichweite Ist aus 48,0 V Zu Die Wert von Programm 26	
29	Niedrig Gleichstrom Abschaltspannung	Wenn selbst definiert ist ausgewählt in Programm 5, dies Programm dürfen Sei Satz hoch. Der Einstellwert muss weniger sein als die Wert von Programm12. Inkrement von jede klicken beträgt 0,1 V. Niedrig Gleichstrom abgeschnitten Stromspannung Wille Sei behoben zum Einstellwert egal welcher Prozentsatz von laden Ist verbunden. 24 V Modelle Standard (Programm 5 ist nicht LIB) Einstellung : 21,0 V -Einstellung Reichweite Ist aus 20,0 V Zu 27,0 V 24 V Modelle Standard (Programm 5 ist LIB) Einstellung : 25,0 V -Einstellung Reichweite Ist aus 20,0 V Zu 27,0 V 48 V Modelle Standard (Programm 5 ist nicht LIB) Einstellung : 42,0 V Einstellung Reichweite Ist aus 40,0 V Zu 54,0 V 48 V Modelle Standard (Programm 5 ist LIB) Einstellung : 50,0 V -Einstellung Reichweite Ist aus 40,0 V Zu 54,0 V	
32	Bulk- Ladezeit	Automatisch (Standard): 	Wenn ausgewählt, beurteilt der Wechselrichter dies Ladezeit automatisch.
		5 Min 	Die Einstellung Reichweite ist von 5







(Lebenslauf
Bühne)

900 Min

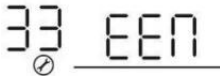
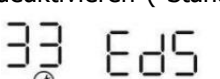
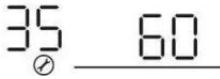
32 900
⊗

Min Zu
900 Min . Inkrement von jede
klicken Ist
5 Mindest.

Wenn „ USE “ ist ausgewählt In Programm 05, dieses Programm dürfen
Sei Satz hoch .

33	Batterieausgleich	Batterieausgleich 	Batterieausgleich deaktivieren (Standard) 
		Wenn „Flooded “ oder “ User - Defined “ ist ausgewählt In Programm 05, dieses Programm dürfen Sei Satz hoch .	
34	Batterieausgleich Stromspannung	24 V Modelle Standard (Programm 5 ist nicht Lib) Einstellung Ist 29,2 V. Einstellung Reichweite Ist aus schwebend Stromspannung ~ 31 V. Inkrement von jeder Klick Ist 0,1 V. 24 V Modelle Standard (Programm 5 ist Lib) Einstellung Ist 29,2 V. Einstellbereich Ist aus schwebend Stromspannung ~ 29 V. Inkrement von jede klicken beträgt 0,1 V. 48 V Modelle Standard (Programm 5 ist nicht Lib) Einstellung Ist 58,4 V. Einstellung Reichweite Ist aus schwebend Stromspannung ~ 62 V. Inkrement von jeder Klick Ist 0,1 V. 48 V Modelle Standard (Programm 5 ist Lib) Einstellung Ist 58,4 V. Einstellbereich Ist aus schwebend Stromspannung ~ 58V. Inkrement von jede klicken beträgt 0,1 V.	
35	Batterie ausgeglichen Zeit	60 Minuten (Standard) 	Einstellbereich Ist aus 0 Min Zu 900 Min .
36	Batterie ausgeglichen Time-out	120 Minuten (Standard) 	Einstellbereich Ist aus 0min bis 900 min .
37	Ausgleichsintervall	30 Tage (Standard) 	Einstellung Reichweite Ist aus 1 Zu 90 Tage .
39	Ausgleich aktiviert sofort	Aktivieren 	Deaktivieren (Standard)  Wenn Ausgleich Funktion Ist ermöglicht In Programm 33, dieses Programm dürfen eingerichtet werden . Wenn „Aktivieren“ ist ausgewählt in diesem Programm, es ist zu aktivieren Batterie Ausgleich sofort Und LCD hauptsächlich Seite Wille zeigt „ E9 “. Wenn „Deaktivieren“ ausgewählt ist , wird die Equalizer-Funktion abgebrochen. Die nächste aktivierte Ausgleichszeit kommt je nach Programm 37 Einstellung. Bei Das Zeit , " " Wille nicht gezeigt werden In LCD hauptsächlich Seite . .
			Aktivierung deaktivieren (S tandard)

41	Automatisch Aktivierung für Lithium Batterie		<p>Wann Programm05 ist ausgewählt „Lix“ als Lithium Batterie und Wann Die Batterie ist nicht erkannt, die Einheit Wille aktivieren automatisch die Lithium Batterie bei A Zeit . Wenn Du wollen Zu aktivieren automatisch die Lithium Batterie , Sie muss Neustart Die Einheit .</p>
----	---	--	--

42	Manuelle Aktivierung für Lithium Batterie	nAt 42 NOP	Standardmäßig: Aktivierung deaktivieren
		nAt 42 ACT	Wann Programm05 ist ausgewählt „LIX“ als Lithium Batterie, wenn Die Batterie ist nicht erkannt, Falls Sie es wollen zum Aktivieren der Lithium Batterie bei A Zeit , könnten Sie ausgewählt Es.
43	Einstellen des SOC Punkt zurück zum Utility Quelle bei Auswahl von „SBU Priorität “ oder “ Solar zuerst “ in Programm 01	43 BAT 050%	Standardmäßig 50 %, 5 % bis 50 % Einstellbar, aber das Minimum Einstellung Wert muss sein mehr als die Wert von Programm 45.
44	Einstellen des SOC Punkt zurück zur Batterie Modus bei Auswahl von „SBU Priorität “ oder “ Solar zuerst „ in Programm 01	44 BAT 095%	Standardmäßig 95 %, 60 % – 100 % Einstellbar
45	Niedrig Gleichstrom abgeschnitten SOC	45 BAT 020%	Standardmäßig 20 %, 3 % bis 30 % Einstellbar, aber das Maximum Einstellwert muss Sei kleiner als der Wert von Programm 43.
46	Maximale Entladung aktuell Schutz	ndC 46 OFF	Standardmäßig AUS Stromentladung deaktivieren e aktuell Schutzfunktion
		ndC 46 500 ^A	Nur verfügbar im Einzel Modell. Wenn Dienstprogramm ist verfügbar, Es dreht sich Zu Dienstprogramm Modell und Batterieentladung stoppt nach dem Batterieentladung Strom hat den Einstellwert überschritten. Wenn Dienstprogramm Ist nicht verfügbar, Warnung auftritt und Batterieentladung dauert nach der Batterie Entladung aktuell den Einstellwert überschritten.
48	Lithiumaktivierung Zeit	48 006	Standard 6 Sekunden; Satz Reichweite Ist ab 6 s Zu 300er.

BATTERIEAUSGLEICH

Ausgleichsfunktion wird in den Laderegler eingebaut. Es kehrt die Aufbau von Negativ chemisch Effekte wie Schichtung, A Zustand Wo Säure Konzentration Ist größer am unten der Batterie als am Spitze. Ausgleich Auch hilft bei entfernen Sulfat Kristalle, die könnte haben gebaut hoch auf der Platten. Wenn links ungeprüft, Das Zustand, angerufen Sulfation , Wille reduzieren Die gesamt Kapazität der Batterie. Daher es ist empfohlen ausgleichen Batterie regelmäßig.

- **So bewerben Sie sich Ausgleich Funktion**

Du muss aktivieren Batterie Ausgleich Funktion In Überwachung LCD Einstellung Programm 33 zuerst .
Dann Mai anwenden diese Funktion im Gerät mit einer der folgenden Methoden:

1. Einstellung Ausgleich Intervall In Programm 37.
2. Aktiv Ausgleich sofort In Programm 39.

- **Wann Ausgleichen**

Im Float-Zustand, wenn das Ausgleichsintervall eingestellt ist (Batterieausgleich Zyklus) Ist angekommen, oder Ausgleich Ist sofort aktiv, der Controller beginnt mit der Eingabe Ausgleichen Bühne.

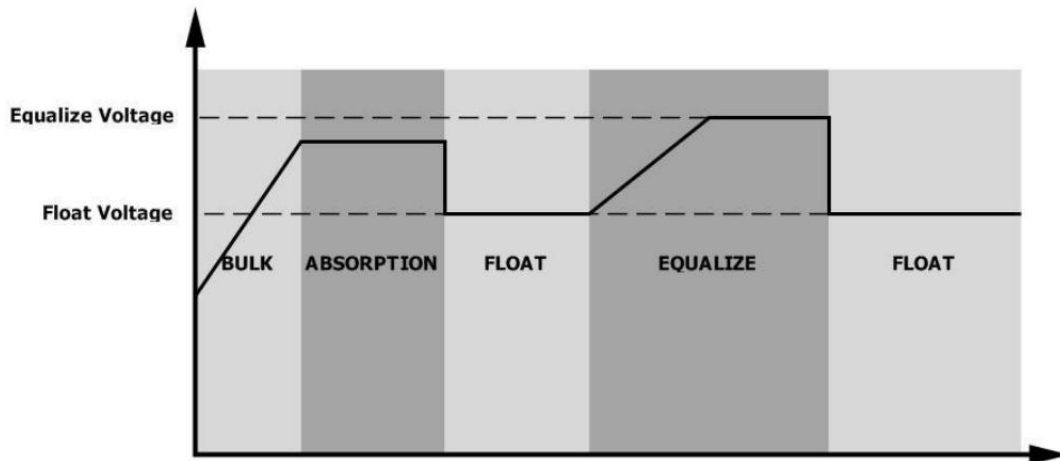

- **Ladezeit und Timeout ausgleichen**

In Ausgleichen Bühne, Die Regler Wille liefern Leistung Zu Aufladung Batterie als viel als möglich bis Batterie Spannung steigt zur Batterie Ausgleich Stromspannung. Dann, Konstantspannung Verordnung Ist angewandt Zu pflegen Batteriespannung bei der Batterieausgleichsspannung. Die Batterie bleibt im Ausgleichen Bühne bis Einstellung Die Zeit bis zum Ausgleich der Batterieladung ist gekommen .

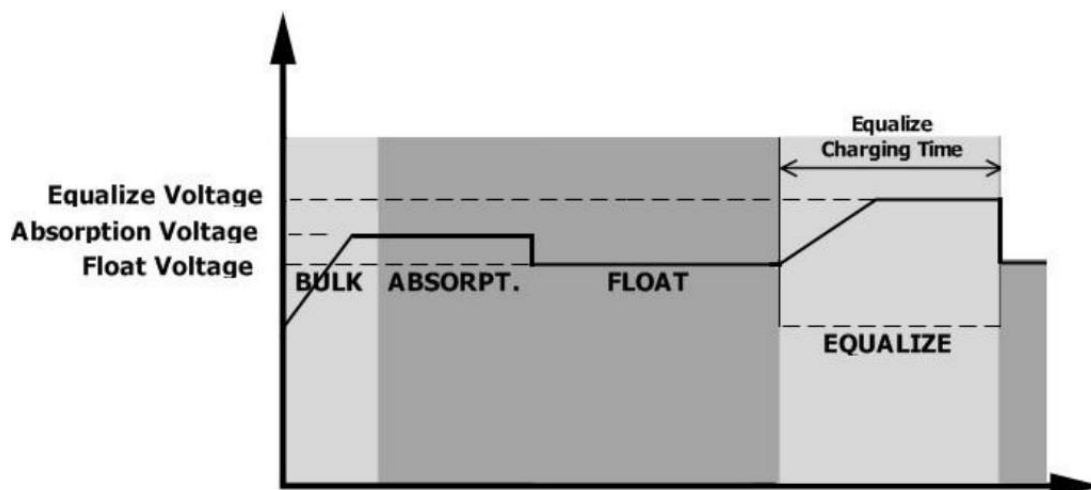

Jedoch, In Ausgleichen Bühne, Wann Batterie ausgeglichen Zeit Ist Abgelaufen Und Batterie Stromspannung nicht erheben Zu Batterieausgleichsspannung Punkt, Die Aufladung Regler Wille erweitern Sie die Batterie ausgeglichen Zeit bis Batterie Stromspannung erreicht Batterie Ausgleich Stromspannung. Wenn Batterie Stromspannung Ist Trotzdem untere als Batterie Ausgleich Stromspannung Wann Batterie ausgeglichen Time-out Einstellung Ist über, Die Aufladung Regler Wille stoppen Ausgleich Und zurück zum Schweben Bühne.

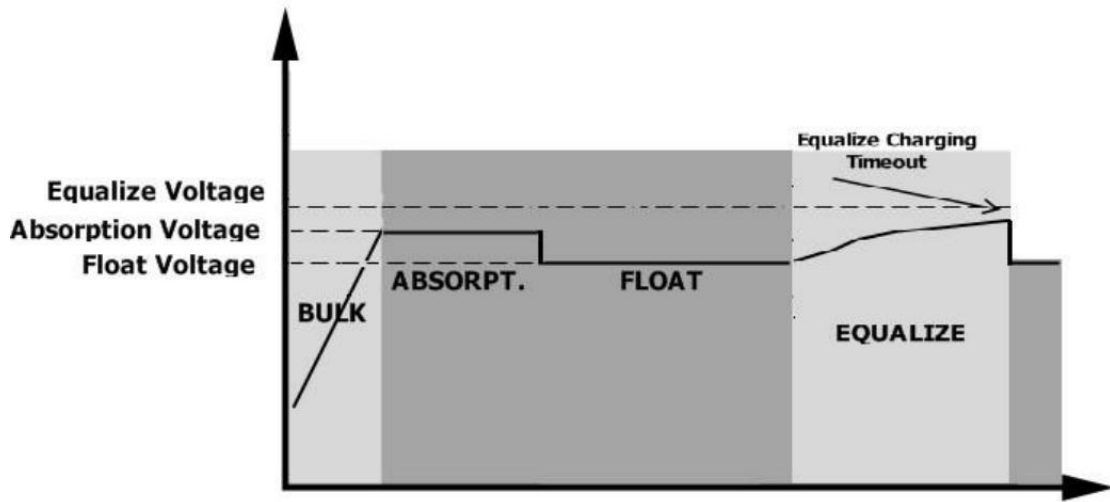

EINSTELLUNG FÜR LITHIUM BATTERIE

Lithium Batterieanschluss

Wenn Auswahl Lithium Batterie für Die Wechselrichter, Du Sind erlaubt Zu verwenden Die Lithium Batterie nur welche Wir haben konfiguriert. Es gibt zwei Anschlüsse auf der Lithium Batterie, RS 485 Hafen von BMS Und Leistung Kabel.

Befolgen Sie zur Implementierung die nachstehenden Schritte. Lithium Batterie Verbindung:

- 1). Montieren Batterie Terminal basierend An empfohlen Batterie Kabel Und Terminal Größe (Dasselbe als Führen Säure, siehe Abschnitt Blei-Säure Einzelheiten siehe Batterieanschluss).
- 2). Verbinden Die Ende von RS 485 Hafen von Batterie Zu BMS (RS 485) Kommunikation Hafen von Wechselrichter .

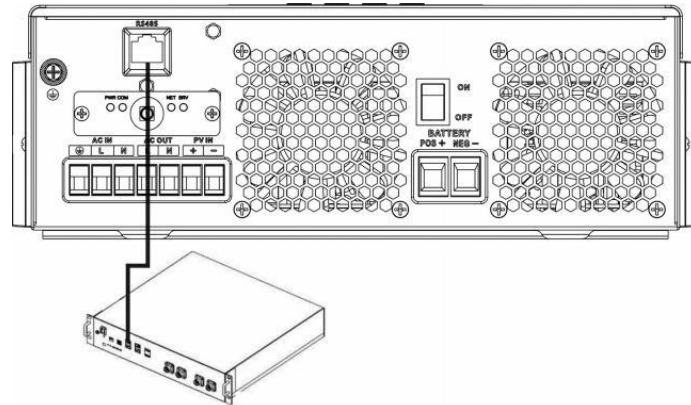

Feige 1

Lithium Batteriekommunikation und -einstellung

bei Auswahl Lithium Batterie, Stellen Sie sicher, dass Sie den BMS- Kommunikation Kabel zwischen den Batterie Und Die Wechselrichter. Dieser Kommunikation Kabel liefert Informationen und Signal zwischen Lithium Batterie und die Wechselrichter. Das Informationen sind gelistet unten :

- Neu konfigurieren Laden Stromspannung, Laden aktuell Und Batterie Entladung Abschaltung Stromspannung nach Zu Die Lithiumbatterie Parameter.
- Habe die Wechselrichter startet oder stoppt den Ladevorgang nach zur Status von Lithium Batterie.

Verbinden Die Ende von RS 485 von Batterie Zu RS 485 Kommunikation Hafen von Wechselrichter

Machen Sicher Die Lithium Batterie RS485 Hafen verbindet Zu Die Wechselrichter Ist Stift Zu Stift, Die Kommunikation Kabel Ist Innenteil des Gehäuses und des Wechselrichters RS485 Hafen Pinbelegung gezeigt als unten:

Stift Nummer	RS 485 Hafen
PIN 1	RS 485-B
PIN 2	RS 485-A
PIN 7	RS 485-A
Stift 8	RS 485-B

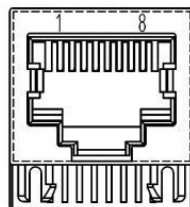

LCD-Einstellung



Nach dem Verbinden müssen einige Einstellungen abschließen und bestätigen als folgen:

- 1) Wählen Sie Programm 05 als Lithium Batterie Typ .
- 2) Bestätigen Programm 41/42/43/44/45 Einstellung Wert .

Notiz: Programm 43/44/45 Sind nur verfügbar mit erfolgreich Kommunikation, Sie Wille ersetzen Die Programm 12/13/29 Funktion , bei Die Dasselbe Zeit , Programm 13.12.29 Uhr werden nicht verfügbar .

LCD Anzeige

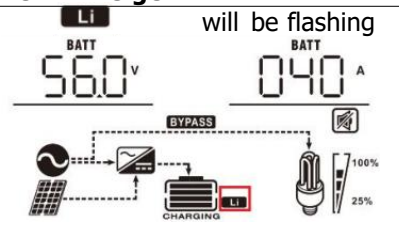
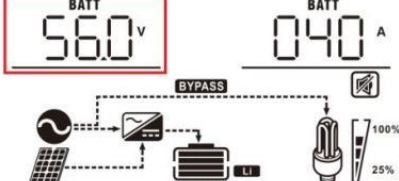
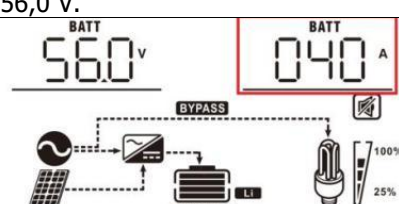
Wenn die Kommunikation zwischen den Wechselrichter Und Batterie Ist erfolgreich, Dort Ist manche Information zeigt An das LCD als folgen :

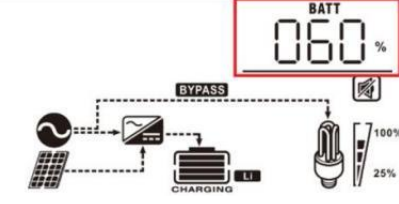
Artikel	Beschreibung	LCD Anzeige
1	Kommunikation erfolgreich Symbol	 <p>will be flashing</p>
2	Maximales Lithium Batterieladespannung	 <p>Maximales Lithium Die Ladespannung der Batterie beträgt 56,0 V.</p>
3	Maximales Lithium Batterieladung aktuell	 <p>Maximales Lithium Batterieladung Strom ist 40A.</p>
4	Lithium Das Entladen der Batterie ist verboten	 blinkt einmal jeder 1 zweite
5	Lithium Das Laden der Batterie ist verboten	 blinkt einmal jeder 2 zweite
6	Lithium Batterie SOC (%)	 <p>Lithium Batterie SOC ist 63 AH und 60 %</p>

Einstellung für PYLON US2000 Lithium Batterie

1). PYLONTECH USA 2000 Lithium Batterie Einstellung :

Tauchen Schalten: Dort Sind 4 Tauchen Schalter Das Sätze anders Baud Rate Und Batterie Gruppe Adresse. Wenn schalten Position Ist gedreht Zu Die "AUS" Position, Es bedeutet „0“ eingestellt. Wenn schalten Position Ist gedreht Zu Die "AN" Position, es bedeutet „1“.

Tauchen 1 ist „ ON “ um darstellen Die Baud Kurs 9600.

Dip 2, 3 und 4 Sind reserviert für Batterie Gruppe Adresse .

Tauchen Schalter 2, 3 und 4 ein Master Batterie (Erste Batterie) Sind Zu Satz hoch oder ändern Die Gruppe Adresse . **NOTIZ** : " 1 " ist obere Position und „0“ ist unten .

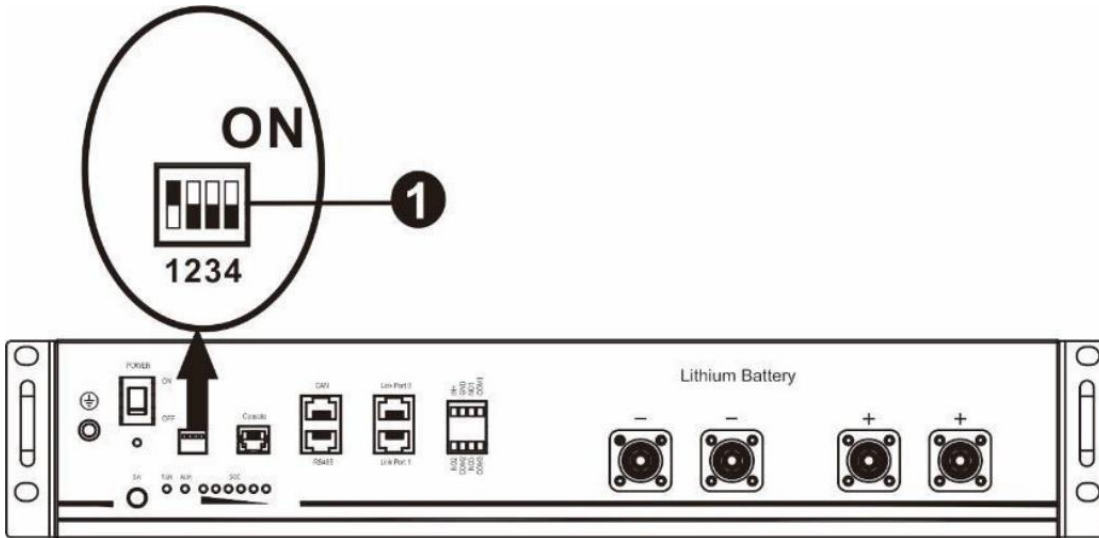

2). Verfahren von installieren

Schritt 1. Verwenden Die RS 485 Kabel Zu verbinden Wechselrichter Und Lithium Batterie als Feige 1.

Schritt 2. Wechseln An Lithium Batterie .

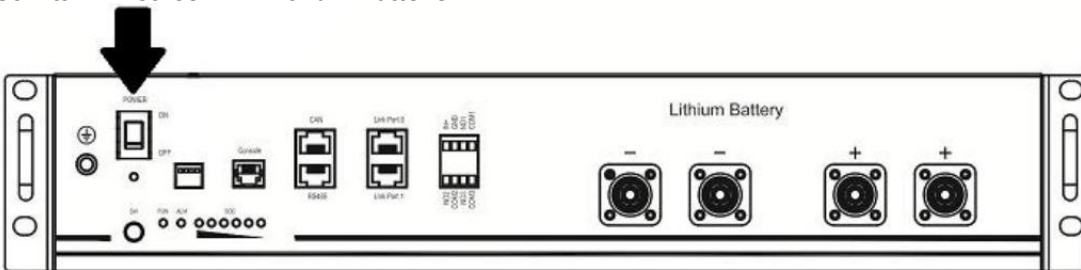

Schritt 3. Drücken Sie länger als drei Sekunden, um zu starten Lithium Batterie, Leistung Ausgabe bereit.

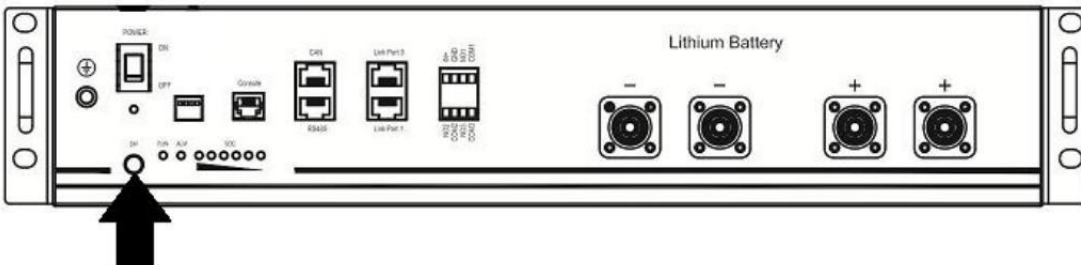

Schritt 4. Drehen An Die Wechselrichter .

Schritt 5. Sei Sicher Zu wählen Batterie Typ als „ Li 2“ in LCD Programm 5.

Wenn die Kommunikation zwischen Wechselrichter und Batterie erfolgreich ist, Die Batterie Symbol **Li** An LCD Anzeige Wille Licht

Einstellung für Lithiumbatterie ohne Kommunikation

Dieser Vorschlag wird verwendet für Lithium Batterieanwendung und vermeiden Sie Lithium Batterie BMS Schutz ohne Kommunikation, bitte schließen Sie die Einstellung ab wie folgt:

1. Vorher ab Einstellung, Du muss erhalten Die Batterie BMS Spezifikation :

- A. Max Laden Stromspannung
- B. Max Laden aktuell
- C. Entladen Schutzspannung

3. Einstellen Batterie Typ als "LIB "

05	Akku-Typ	Hauptversammlung (Standard) 05 AGn	Überflutet 05 FLd
		Benutzerdefiniert 05 USE	Wenn „Benutzerdefiniert“ ist ausgewählt, Batterie Ladespannung und niedrig Gleichstromabschaltung Stromspannung dürfen Sei Satz hoch In Programm 26, 27 Und 29.
		Lithiumbatterie ohne Kommunikation 05 LIB	Wenn „LIB“ ausgewählt ist, Batterie Standard Wert ist geeignet für Lithium Batterie ohne Kommunikation Batterie Ladespannung und niedrig DC -Abschaltspannung dürfen Sei aufstellen In Programm 26,27 Und 29.

3. CV-Spannung als Maximalladung einstellen Stromspannung von BMS-0,5 V.

26	Bulk-Ladespannung (Lebenslauf Stromspannung)	Wenn selbst definiert ist ausgewählt in Programm 5, dieses Programm dürfen Sei Satz hoch. Aber der Einstellwert muss mehr sein als oder gleich der Wert von Programm 27. Inkrement von jede klicken Ist 0,1 V. 24 V Modelle : Standard 28,2 V, Einstellung Reichweite Ist aus 24,0 V Zu 30,0 V , 48 V Modelle : Standard 56,4 V, Einstellung Reichweite Ist aus 48,0 V Zu 62,0 V.
----	--	--

4. Einstellen schwebend Laden Stromspannung als C . V Stromspannung .

27	Erhaltungsladung Stromspannung	Wenn selbst definiert ist ausgewählt in Programm 5, Das Programm dürfen Sei Satz hoch. 24 V Modelle Standard Einstellung : 27,0 V Einstellung Reichweite Ist ab 24,0 V Zu Die Wert von Programm 26 48 V Modelle Standard Einstellung : 54,0 V Einstellung Reichweite Ist ab 48,0 V Zu Die Wert von Programm 26
----	--------------------------------	---

5. Einstellen Niedrige DC-Abschaltspannung \geq Entladeschutzspannung von BMS+2 V.

29	Niedrig Gleichstrom Abschaltspannung	<p>Wenn selbst definiert ist ausgewählt in Programm 5, dieses Programm dürfen Sei Satz hoch. Der Einstellwert muss kleiner sein als der Wert von Programm12.</p> <p>Inkrement von jede klicken beträgt 0,1 V. Niedrig Gleichstrom abgeschnitten Stromspannung Wille Sei behoben zum Einstellwert NEIN egal welcher Prozentsatz der Last ist angeschlossen.</p> <p>24 V Modelle Standard Einstellung : 21,0 V</p> <p>Einstellung Reichweite Ist aus 20,0 V Zu 27,0 V 48 V Modelle Standard Einstellung : 42,0 V</p> <p>Einstellung Reichweite Ist aus 40,0 V Zu 54,0 V</p>
----	--------------------------------------	---

6. Einstellen Maximaler Ladestrom, der muss kleiner sein als Die Max Aufladen aktuell von BMS.

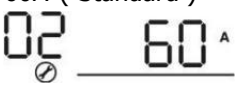
02	<p>Maximale Aufladung current: Zur Konfiguration der Gesamtsumme Ladestrom für Solar- und Nutzen Ladegeräte. (Max . Lade aktuell = Dienstprogramm Laden aktuell + Solar- Ladestrom)</p>	<p>60A (Standard)</p> 	<p>Falls ausgewählt, zulässiger Ladestrombereich Wille Sei innerhalb 1- Max . Laden</p> <p>aktuell von SPEZIFIKATION , Aber Es sollte nicht Sei geringer als der AC- Ladestrom (Programm 11)</p>
----	--	---	--

7. Einstellung Stromspannung Punkt zurück Zu Dienstprogramm Quelle Wann Auswahl von „ SBU Priorität “ oder “ Solar zuerst “ in Programm 01. Die

Einstellung Wert muss sein \geq Niedrig Gleichstrom abgeschnitten Spannung **+1V** , oder anders Die Wechselrichter Wille haben A Warnung als Batterie Spannung niedrig .

12	Einstellen der Spannung Punkt zurück zum Utility Quelle bei Auswahl von „SBU Priorität “ oder “ Solar zuerst “ in Programm 01.	<p>48 V Modelle : 46V (Standard)</p> <p>Einstellung Reichweite Ist ab 44,0 V Zu 57,2 V für 48 V Modell , Aber der maximale Einstellwert muss sein weniger als der Wert von Programm13.</p> <hr/> <p>24 V Modelle : 23V (Standard)</p> <p>Einstellung Reichweite Ist ab 22,0 V Zu 28,6 V für 24 V Modell , Aber Der maximale Einstellwert muss sein weniger als der Wert von Programm13.</p>
----	--	---











Bemerkung:

1.Sie sollten die Einstellung besser beenden, ohne den Wechselrichter einzuschalten (nur lass die LCD zeigen, NEIN Ausgabe); 2.Wenn Sie mit der Einstellung fertig sind, starten Sie bitte den Wechselrichter.

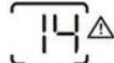
Fehlerreferenz Code

Fehler Code	Fehler Ereignis	Symbol An
01	Übertemperatur des Wechselrichters Modul	
02	Übertemperatur des DCDC Modul	
03	Die Batteriespannung ist zu hoch	
04	Übertemperatur der PV Modul	
05	Ausgang kurz geschaltet.	
06	Ausgangsspannung ist zu hoch .	
07	Überlastungszeitüberschreitung	
08	Busspannung ist zu hoch	
09	Bus weich Start fehlgeschlagen	
10	PV über aktuell	
11	PV-Überspannung	
12	DCDC über aktuell	
13	Überstrom oder Anstieg	
14	Busspannung ist zu niedrig	
15	Wechselrichter defekt (Selbstüberprüfung)	
18	Betriebsstrom Versatz ist zu hoch	
19	Wechselrichterstrom Versatz ist zu hoch	
20	DC/DC-Strom Versatz ist zu hoch	
21	PV-Strom Versatz ist zu hoch	
22	Ausgangsspannung ist zu niedrig	
23	Wechselrichter Negativ Leistung	

Warnanzeige

Warnung Code	Warnung Ereignis	Akustischer Alarm	Symbol blinkt
02	Die Temperatur ist zu Hoch	Dreimaliges Piepen alle zweite	
04	Niedrig Batterie	Einmaliges Piepen alle zweite	
07	Überlast	Signalton einmal jeder 0,5 zweite	
10	Ausgangsleistung Leistungsminderung	Zweimal piepen alle 3 Sekunden	
14	Lüfter abgewehrt	Keiner	
15	PV-Energie Ist niedrig	Zweimal piepen alle 3 Sekunden	
19	Lithium Batterie Die Kommunikation ist fehlgeschlagen	Signalton einmal jeder 0,5 zweite	
21	Lithium Batterie über aktuell	Keiner	
E9	Batterieausgleich	Keiner	
bP	Batterie ist nicht verbunden	Keiner	

Spezifikationen

Tisch 1 Linie Modus Spezifikationen

Wechselrichtermodell	1,5 KVA	2,5 KVA	3,5 KVA	5,5 KVA	6,2 KVA
Wellenform der Eingangsspannung	Sinusförmig (Nutz- oder Generator)				
Nominale Eingangsspannung	230 V Wechselspannung				
Niedrig Verlustspannung	170 V Wechselspannung ± 7 V (USV) 90 V Wechselspannung ± 7 V (Geräte)				
Niedrig Verlust Rücklaufspannung	180 V Wechselspannung ± 7 V (USV); 100 V Wechselspannung ± 7 V (Geräte)				
Hoch Verlustspannung	280 V Wechselspannung ± 7 V				
Hoch Verlust Rücklaufspannung	270 V Wechselspannung ± 7 V				
Max. AC-Eingangsspannung	300 V Wechselspannung				
Nominaleingang Frequenz	50 Hz / 60 Hz (Auto Erkennung)				
Niedrig Verlust Frequenz	40 \pm 1 Hz				
Niedrig Verlust Zurückkehren Frequenz	42 \pm 1 Hz				
Hoch Verlust Frequenz	65 \pm 1 Hz				
Hoch Verlust Zurückkehren Frequenz	63 \pm 1 Hz				
Kurzschluss am Ausgang Schutz	Batteriebetrieb: Elektronische Schaltungen				
Effizienz (Linie Modus)	>95 % (Bewertet R Belastung , Batterie voll aufgeladen)				
Übertragungszeit	10 ms typisch (USV); 20 ms typisch (Haushalt sgeräte)				
<p>Ausgabe Leistungsreduzierung: Wenn die AC-Eingangsspannung abfällt Zu 95 V oder 170 V abhängig An Modelle , die Die Ausgangsleistung wird reduziert werden.</p>	<p>The graph illustrates the output power reduction strategy. The vertical axis represents 'Ausgabe Leistung' (Output Power) and the horizontal axis represents 'Eingang Stromspannung' (Input AC Voltage). Key voltage points are marked: 90 V, 170 V, and 280 V. At 90 V, the output power drops to 50% of the rated power. Between 90 V and 170 V, the output power increases linearly until it reaches the full rated power. From 170 V to 280 V, the output power remains constant at the full rated level.</p>				

Tabelle 2 Wechselrichter Moduspezifikationen

Wechselrichtermodell	1,5 KVA	2,5 KVA	3,5 KVA	5,5 KVA	6,2 KVA
Nennleistung Leistung	1,5 KVA 1,5 KW	2,5 KVA 2,5 KW	3,5 KVA 3,5 KW	5,5 KVA 5,5 KW	6,2 KVA 6,2 KW
Wellenform der Ausgangsspannung	Reiner Sinus Welle				
Ausgangsspannung Verordnung	230 V Wechselspannung $\pm 5\%$				
Ausgabe Frequenz	50 Hz oder 60 Hz				
Gipfel Effizienz	94 %				
Überspannungskapazität	2* bewertet Leistung für 5 Sekunden				
Nominal DC-Eingangsspannung	24 VDC			48 V Gleichstrom	
Kaltstartspannung	23,0 V Gleichstrom			46,0 V Gleichstrom	
Niedrig DC-Warnspannung Nur für die Hauptversammlung und Floh- Datierung @ laden < 20 % @ 20 % \leq laden < 50 % % @ laden \geq 50 %	22,0 V Gleichstrom 21,4 V Gleichstrom 20,2 V Gleichstrom			44,0 V Gleichstrom 42,8 V Gleichstrom 40,4 V Gleichstrom	
Niedrig DC-Warnung Zurückkehren Stromspannung Nur für die Hauptversammlung und Floh- Datierung @ laden < 20 % @ 20 % \leq laden < 50 % % @ laden \geq 50 %	23,0 V Gleichstrom 22,4 V Gleichstrom 21,2 V Gleichstrom			46,0 V Gleichstrom 44,8 V Gleichstrom 42,4 V Gleichstrom	
Niedrig DC-Abschaltspannung Nur für die Hauptversammlung und Floh- Datierung @ laden < 20 % @ 20 % \leq laden < 50 % % @ laden \geq 50 %	21,0 V Gleichspannung 20,4 V Gleichspannung 19,2 V Gleichstrom			42,0 V Gleichstrom 40,8 V Gleichstrom 38,4 V Gleichstrom	

Tabelle 3 Lademodus Spezifikationen

Aufladen mit Versorgungsleistungen Modus					
Wechselrichtermodell	1,5 KVA	2,5 KVA	3,5 KVA	5,5 KVA	6,2 KVA
Maximales Laden Aktuell (PV + Wechselstrom) (@ VI / P = 230 V Wechselspannung)	60 Amp	100 Amp	100 Amp	100 Amp	120 Amp
Maximales Laden Aktuell (AC)(@ VI / P = 230 V Wechselspannung)	60 Amp	80 Amp			
Schüttgut Laden Stromspannung	Überflutet Batterie	29,2 V Gleichstrom		58,4 V Gleichstrom	
	Hauptversammlung / Gel Batterie	28,2 V Gleichstrom		56,4 V Gleichstrom	
Erhaltungsladespannung	27 V Gleichstrom		54 VDC		
Überladung Schutz	32 V Gleichstrom		63 V Gleichstrom		
Ladealgorithmus	3. Schritt				
Ladekurve	<p>The graph illustrates the charging curve for a battery. The left y-axis represents 'Batteriespannung, pro Zelle' (Battery Voltage per Cell) with values 2.43 V, 2.35 V, and 2.25 V. The right y-axis represents 'Laden Aktuell, %' (Current Charge, %) with markers at 50% and 100%. The x-axis represents 'Zeit' (Time) with markers for T0 and T1. The curve shows a linear increase in voltage during the Bulk phase, a constant voltage plateau during the Absorption phase, and a gradual decrease in current during the Maintenance phase. A note specifies T1 = 10 * T0, minimum 10mins, maximum 8hrs.</p>				
Solar Eingang					
Wechselrichtermodell	1,5 KVA	2,5 KVA	3,5 KVA	5,5 KVA	6,2 KVA
Bewertet Leistung	2000 W	3000 W	4000 W	5500 W	6500 W
Max. Offener Stromkreis des PV- Arrays Stromspannung	500 V Gleichstrom				
PV-Anlage MPPT-Spannung Reichweite	60 VDC ~ 500 VDC				
Max. Eingang Aktuell	15A	15A	15A	18A	27A
Max. Ladestrom (PV)	60A	100A	100A	100A	120A

Tabelle 4 Allgemeines S Effekionen

Wechselrichtermodell	1,5 KVA	2,5 KVA	3,5 KVA	5,5 KVA	6,2 KVA
----------------------	---------	---------	---------	---------	---------

Betriebstemperatur Reichweite	-10° C Zu 55°C				
Lagertemperatur	-15°C~ 60°C				
Luftfeuchtigkeit	5 % bis 95 % Relativ Luftfeuchtigkeit (nicht kondensierend)				
Abmessungen (T*B*H), mm	358 x 295 x 105			438x295x105	
Nettogewicht, kg	5.8	6,0	6.2	8.2	8.7

FEHLERBEHEBUNG

Problem	LCD/LED/Summer	Erläuterung / Mögliche Ursache	Was zu Tun
Gerät schaltet ab runter automatisch beim Start Verfahren.	LCD/LEDs und Summer Wille Sei aktiv für 3 Sekunden und dann komplett aus.	Die Batteriespannung Ist zu niedrig	1. Aufladen Batterie . 2. Ersetzen Batterie .
NEIN Reaktion nach dem Einschalten An .	NEIN Anzeige.	1. Die Batterie Stromspannung Ist weit zu niedrig . 2. Batteriepolarität Ist verbunden umgedreht.	1. Prüfen Wenn Batterien Und die Verkabelung ist gut angeschlossen. 2. Aufladen Batterie . 3. Ersetzen Batterie .
Netz vorhanden Aber Die Einheit funktioniert In Batterie Modus.	Eingangsspannung Ist angezeigt als 0 auf der LCD und Grün LED Ist blinkt.	Eingangsschutz ist ausgelöst	Überprüfen Sie, ob der AC-Unterbrecher Ist gestolpert und AC-Verkabelung ist verbunden Also.
	Grün LED blinkt.	Unzureichende Qualität des Wechselstroms. (Ufer oder Generator)	1. Prüfen Wenn Klimaanlage Drähte Sind zu dünn und / oder zu lang . 2. Prüfen Wenn Generator (wenn angewendet) funktioniert Also oder Wenn Eingangsspannungsbereich Einstellung Ist richtig. (USV- →Gerät)
	Grün LED blinkt.	Set „ Solar Zuerst “ als Die Priorität der Ausgabequelle.	Ausgabequelle ändern Priorität Zu Der Nutzen steht an erster Stelle.
Wenn das Einheit Ist eingeschaltet, intern Relais ist eingeschaltet und aus.	LCD Anzeige Und LEDs blinken	Batterie ist getrennt.	Überprüfen Sie, ob Batterie Kabel Sind gut verbunden.
Summer Pieptöne kontinuierlich und Rot LED Ist An .	Fehler Code 07	Überlastungsfehler. Der Wechselrichter ist Überlastung 110 % und Zeit Ist hoch .	Reduzieren Sie die laden von einige ausschalten Ausrüstung.
	Fehler Code 05	Ausgang kurz geschaltet.	Überprüfen Sie, ob die Verkabelung ist verbunden gut und Entfernen Sie abnormale laden.
	Fehler Code 02	Innentemperatur des Wechselrichters Komponente Ist über 100°C.	Überprüfen Sie, ob der Luftstrom von Die Einheit ist abgewehrt oder ob die Umgebungstemperatur Ist zu hoch .
	Fehler Code 03	Batterie ist zu viel berechnet.	Zurück zu Reparaturzentrum.
		Die Batteriespannung ist zu hoch.	Überprüfen Sie, ob Spezifikation und Menge von Batterien sind treffen Anforderungen.
	Fehler Code 22.06.	Ausgang anormal (Wechselrichterspannung unten als 190 V Wechselspannung oder Ist höher als 260 V Wechselspannung)	1. Reduzieren Die Anschlussleistung . 2. Zurückkehren Zu reparieren Center
Fehler Code 08.09.15	Interne Komponenten sind ausgefallen.	Zurück zu Reparaturzentrum.	

Fehler Code 13	Überstrom oder Spannungsspitzen.	Neustart Die Einheit , wenn Die Fehler passiert nochmal, bitte zurück Zu Reparaturzentrum.
Fehler Code 14	Bus Stromspannung Ist zu niedrig .	
Ein anderer Fehlercode		Wenn die Drähte verbunden na, bitte zurück zu reparieren Center.

W-lan Stecker Pro Quick Installation Guide

1. Schematische Darstellung der Entfernung und Installation der drahtlosen Antenne

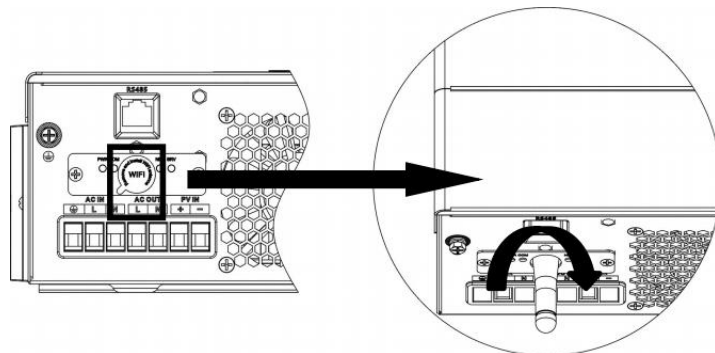

1.2 Datenlogger hinzufügen

① Melden Sie sich beim Konto an und klicken Sie auf den Datenlogger Tippen Sie auf die Schaltfläche "+" oben rechts

Ecke der Dataloader- Seite

② Geben Sie gemäß den Eingabeaufforderungen die Informationen zum Abschluss des Datenloggers

Die PN-Nummer lautet Lage neben dem Maschinengerät Etikett. (Anfängliches Passwort:12345678)

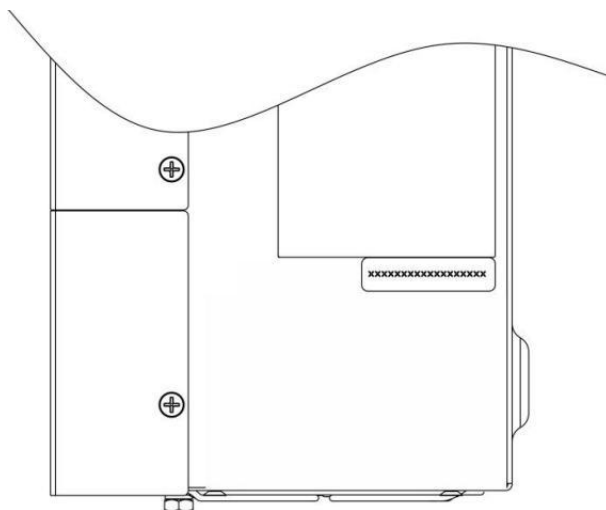

2.1 Laden Sie die App herunter

- (1) Scannen Sie den QR-Code und laden Sie die App herunter (iPhone App Store; und Android-Telefon).
- (2) Öffnen Sie die APP, klicken Sie auf die Schaltfläche "Registrierung" und wählen Sie " Mobiltelefon Registrierung" oder "E-Mail- Registrierung";
- (3) Schalten Sie Bluetooth oder WLAN ein. erforderlich.

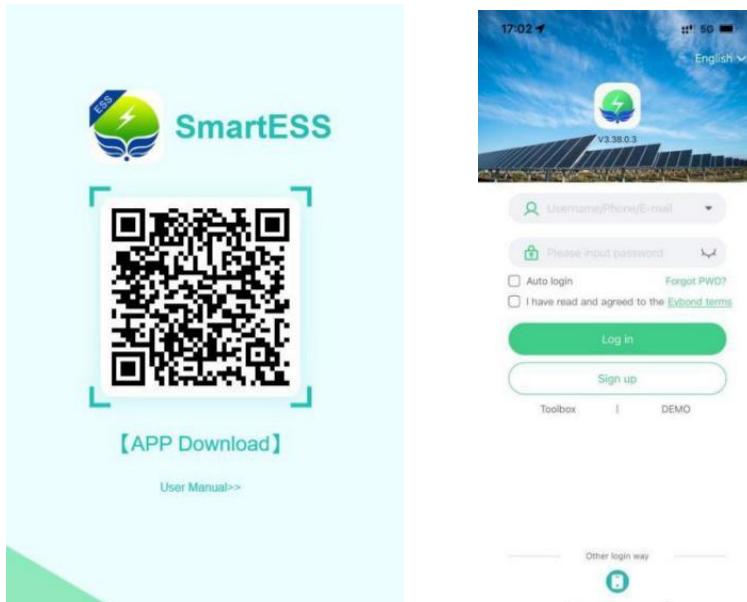

2.2 Bluetooth mit dem digitalen Kollektor verbunden

- (1) Klicken Sie auf die „Toolbox“ und wählen Sie „BLE Netzwerk “ oder „Wi-Fi Netzwerk“ als erforderlich;

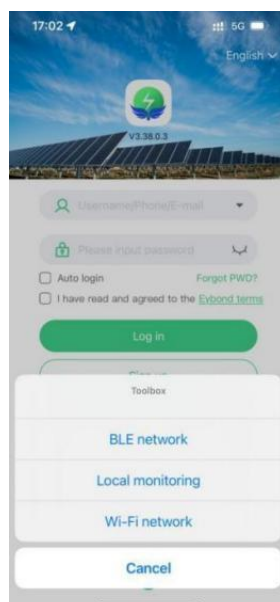

(2) Wenn Sie das Bluetooth-Verteilungsnetzwerk wählen, werden Sie automatisch nach Geräten in der Nähe suchen

Suchen Sie auf der Seite „Bluetooth Pairing“ die PN, die dem digitalen Kollektor entspricht . Und klicken "Verbinden".

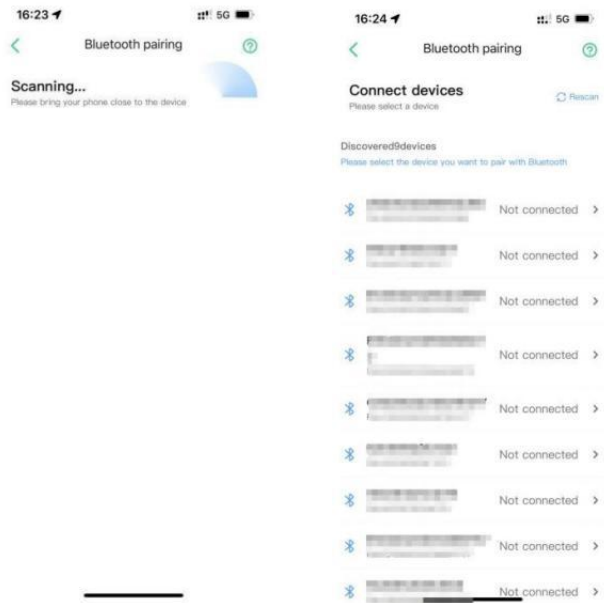

3.3 Vernetzung Einstellungen

(1) Wählen Sie das entsprechende 2,4G WiFi entsprechend den Eingabeaufforderungen aus, füllen Sie die Passwort und klicken Sie auf "Start „Verbindung zum Netzwerk herstellen“; Eingabeaufforderung auf der Referenz-App-Seite des WiFi-Verteilungsnetzwerks .

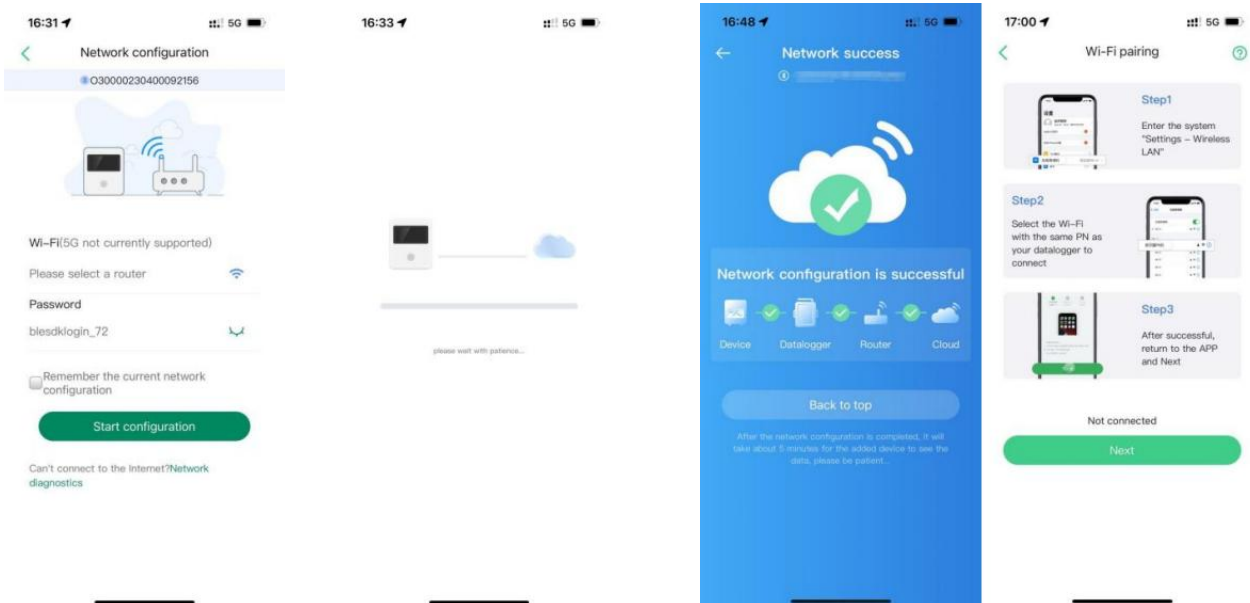

Hersteller: shanghaimuxinmuyeyouxiangongsi

Adresse : Abonnieren 803 Nong 11 Hao 1602A- 1609 schi ,
Baoshanqu , Schanghai 200000 DE .

Importiert Zu AUS : SIHAO PTY LTD , 1 ROKEVA STRASSENWOHNUNG
NSW 2122 Australien

Importiert Zu Vereinigte Staaten : sanven Technologie GmbH. , Suite 250 ,
9166 Anaheim Ort, Rancho Cucamonga-Standorte, CA 91730

EC	REP
----	-----

E-crossstu GmbH

Mainzer Landstr.69, 60329 Frankfurt am Main.

UK	REP
----	-----

YH CONSULTING LIMITED.

C/o YH Consulting Limited office 147 , centurion House,
London Road q staines-upon-Thames , surreyq TW18

IBRIDO SOLARE INVERTITORE

UTENTE MANUALE

MODELLO:EM3500-24L/EM6200 -48L

HYBRID SOLAR INVERTER

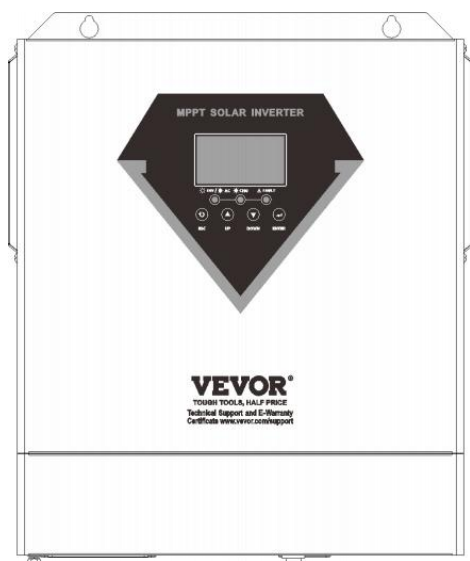

MODELLO : EM 3500 -24L/ EM 6200-48L

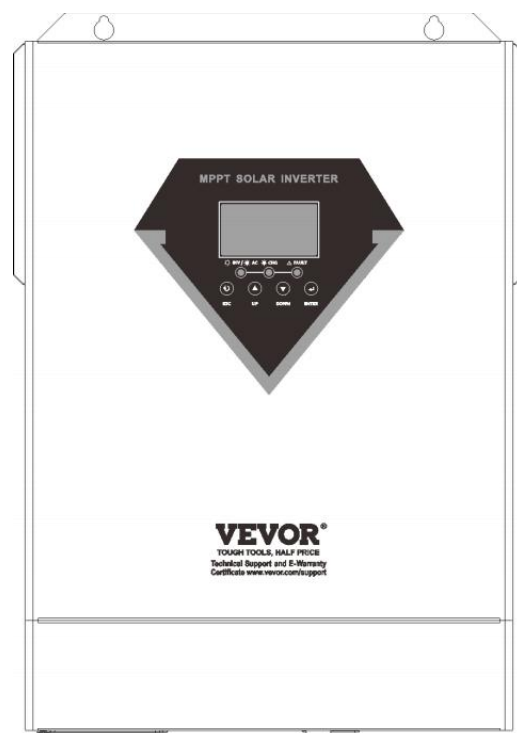

EM3500 -24 litri



EM 620048L

	<p>Attenzione - A ridurre IL rischio Di infortunio , utente dovere Leggere manuale di istruzioni accuratamente.</p>
	<p>Questo il prodotto è soggetto alla disposizione di europeo Direttiva 2012/1/ CE . Il simbolo mostrando UN impennata bidone attraversato</p> <p>Attraverso indica che il prodotto richiede una separazione rifiutare collezione In IL europeo unione. Questo si applica al prodotto e tutti gli accessori contrassegnato con questo simbolo.</p> <p>prodotto s contrassegnato come come Maggio non Essere scartato con normale domestico sciupare , ma deve Essere preso A UN collezione punto per riciclaggio elettrico E dispositivi elettronici</p>

AVVERTIMENTO : PERICOLO DI ELETTRICO SCIOCCAMENTO

IL prodotto È usato In combinazione con UN permanente energia fonte (batteria) . Anche Se IL attrezzatura È commutato spento , UN pericoloso elettrico voltaggio Potere verificarsi A IL ingresso e/o terminali di uscita. Sempre interruttore l' aria condizionata Energia spento E disconnettere IL batteria Prima esecuzione manutenzione . Il prodotto contiene NO interno utente - riparabile parti . Fare non rimuovere la parte anteriore pannello E Fare non mettere il prodotto in operazione salvo che Tutto pannelli sono montati . Tutti manutenzione Dovrebbe Essere eseguito di qualificato personale .

Mai utilizzo IL prodotto A siti Dove gas O polvere esplosioni Potevo verificarsi. Fare riferimento A IL specifiche fornito di IL produttore del batteria A garantire Quello IL batteria È adatto per utilizzo con Questo prodotto . IL batteria le istruzioni di sicurezza del produttore dovrebbero Sempre essere osservati .

AVVERTIMENTO: non sollevare oggetti pesanti senza assistenza. Installazione

Leggere IL installazione istruzioni prima di iniziare installazione attività. Questo prodotto È UN classe di sicurezza IO dispositivo (fornito con UN

terra terminale per sicurezza scopi). Suo Corrente alternata ingresso e/o produzione terminali dovere Essere fornito con messa a terra ininterrotta per motivi di sicurezza. Un aggiuntivo punto di messa a terra È situato SU IL al di fuori Di IL prodotto . Se Esso Potere Essere assunto Quello la messa a terra protezione È danneggiato , IL prodotto Dovrebbe Essere preso fuori Di

operazione E impedito da accidentalmente essendo Mettere in operazione di nuovo; contatto qualificato manutenzione personale.

Garantire Quello IL connessione cavi Sono fornito con fusibili E circuito interruttori. Mai sostituire UN protettivo dispositivo di UN componente di un tipo diverso . Fare riferimento A IL manuale per IL corretto parte .

controllare prima di accendere il dispositivo se il disponibile voltaggio fonte conforme A IL configurazione impostazioni Di IL prodotto COME descrivere d In IL manuale.

Assicurarsi che il attrezzatura È usato sotto il corretto funzionamento condizioni. Mai operare Esso In UN Bagnato O polveroso ambiente .

Garantire Quello Là È Sempre sufficiente gratuito spazio in giro IL prodotto per ventilazione , E quella ventilazione le aperture sono non bloccato.

Installare IL prodotto In UN ambiente resistente al calore . Garantire Perciò che lì Sono senza sostanze chimiche , parti in plastica , tende o altri tessuti , ecc. nel

immediato vicinanze Di IL attrezzatura . Trasporto e stoccaggio

SU magazzinaggio o trasporto del prodotto, assicurare Quello IL rete elettrica fornitura e batteria conduce Sono disconnesso .

NO responsabilità Potere Essere accettato per danno In transito se il attrezzatura È non trasportato In suo originale confezione .

negozio IL prodotto In UN Asciutto ambiente ; IL magazzinaggio temperatura Dovrebbe allineare da - 10. c A 50c.

Fare riferimento A IL batteria del produttore manuale per informazioni SU trasporto, magazzinaggio , carica , ricaricare E disposizione del batteria.

PANORAMICA DEL PRODOTTO

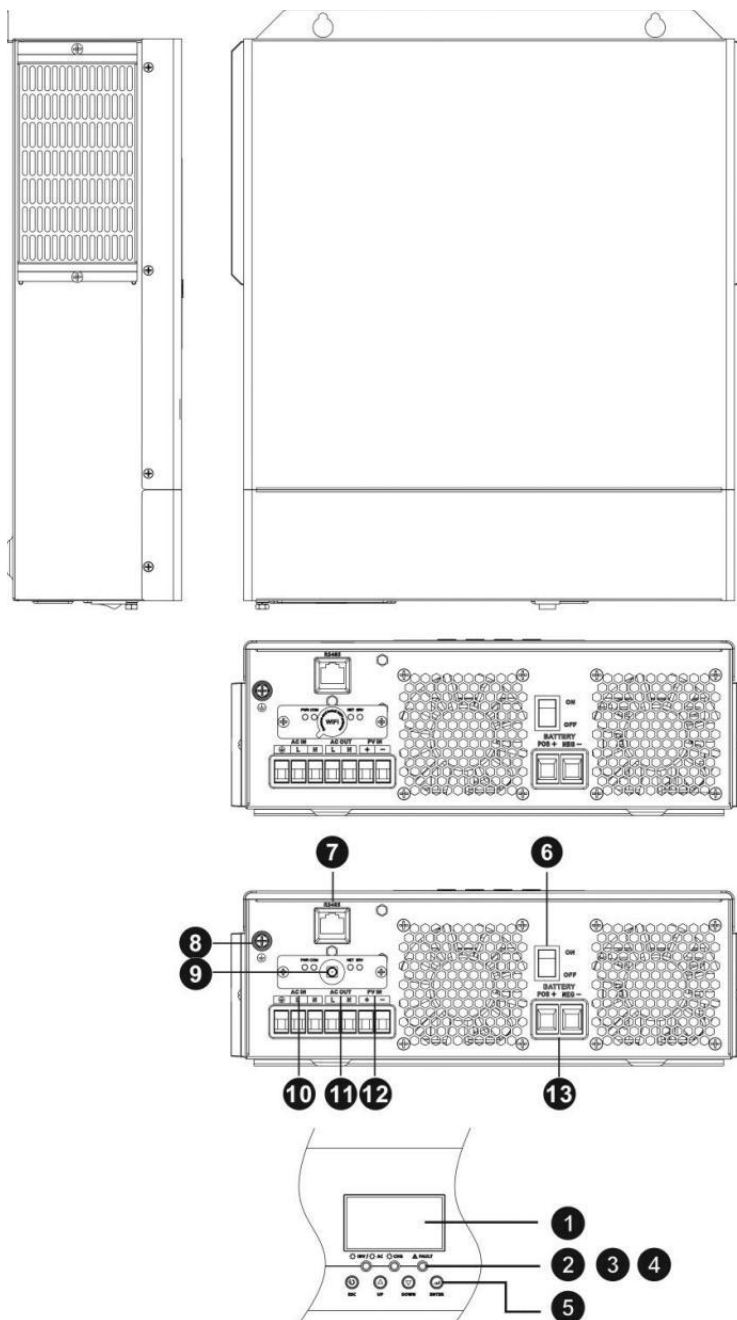

1. Schermo LCD display
2. Stato indicatore
3. Ricarica indicatore
4. Colpa indicatore
5. Funzione pulsanti
6. Potere acceso / spento interruttore
7. Comunicazione RS 485 porta
8. Messa a terra
9. Wifi antenna porta
10. Corrente alternata ingresso
11. Corrente alternata produzione
12. Fotovoltaico ingresso
13. Batteria ingresso

INSTALLAZIONE

Disimballaggio e ispezione

Prima dell'installazione, Si prega di ispezionare l'unità. Assicurati che Niente dentro IL pacchetto È danneggiato. Tu Dovrebbe hanno ricevuto quanto segue elementi all'interno di pacchetto:

1. Il unità X 1
2. Utente manuale X 1
3. Wi-Fi antenna X 1

Preparazione

Prima di collegare tutti i cablaggi, per favore toglì la copertura inferiore di rimozione di due viti COME mostrato sotto.

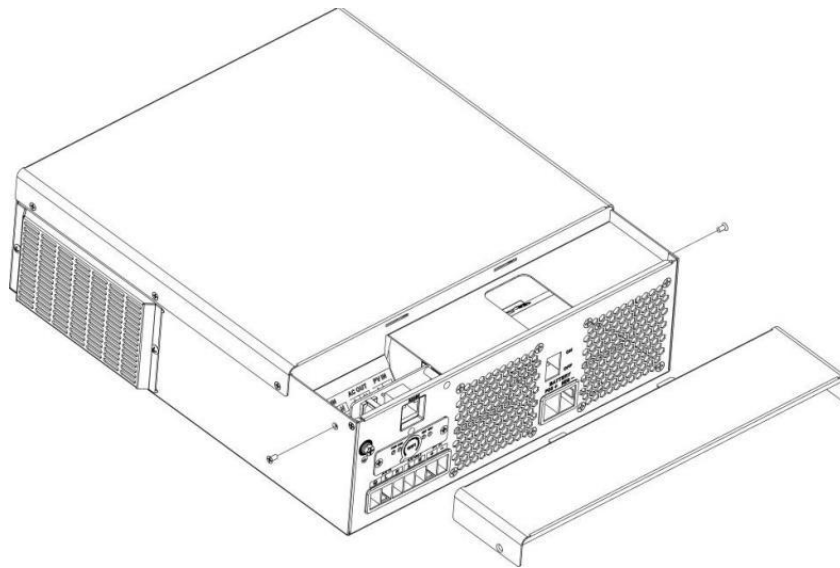

Montaggio dell'unità

Considerare i seguenti punti prima di selezionare dove A installare:

1. Fare non montare il inverter su infiammabile costruzione materiali.
2. Montare SU UN solido superficie
3. Installa questo inverter a occhio livello in ordine A permettere IL Schermo LCD per Essere leggere a sempre .
4. La temperatura ambiente dovrebbe essere fra 0°C e 55° C A garantire ottimale operazione .
5. Il consigliato posizione di installazione è a Essere attaccato verticalmente al muro .
6. Assicurati di tenere altro oggetti E superfici COME mostrato In il diagramma giusto per garanzia sufficiente Calore dissipazione e di averne abbastanza spazio per rimozione dei fili.

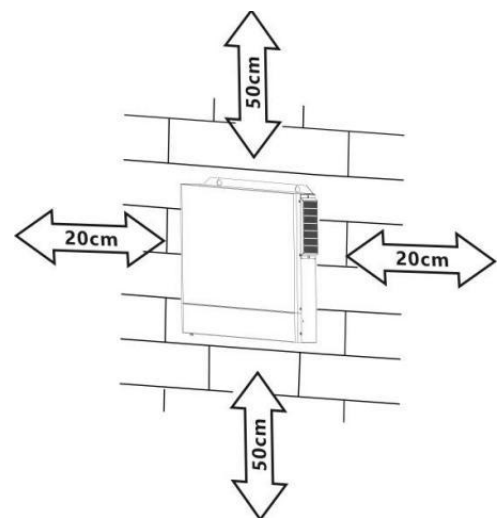

ADATTO PER MONTAGGIO SU CALCESTRUZZO O SOLO ALTRE SUPERFICI NON COMBUSTIBILI.

Installare l'unità avvitando tre viti. E' raccomandato A utilizzo M4 O La M5 viti.

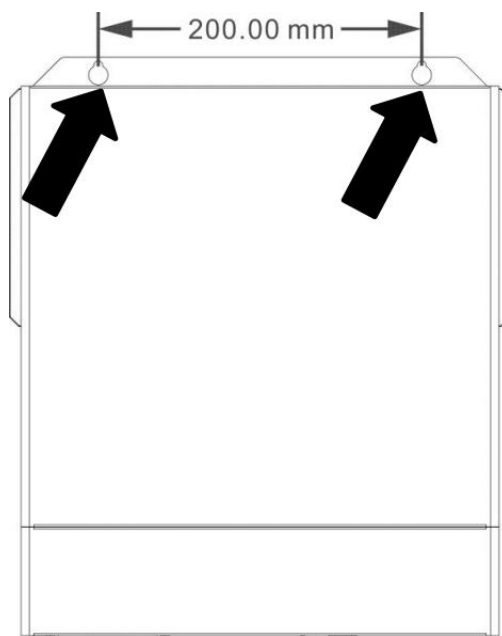

Collegamento della batteria

ATTENZIONE: Per il funzionamento in sicurezza e la conformità alle normative, è necessario installare un separato dispositivo di protezione da sovracorrente CC. protettore O disconnettere dispositivo fra batteria E inverter. Maggio non Essere richiesto A Avere UN disconnettere dispositivo in alcune applicazioni, tuttavia, è ancora richiesto di Avere sovracorrente protezione installato. Per favore fare riferimento all'ampere tipico nella tabella sottostante COME necessario fusibile O dimensione dell'interruttore.

ATTENZIONE! Tutti i cablaggi devono essere eseguito da un qualificato personale.

AVVERTIMENTO! Suo molto importante per sistema sicurezza E efficiente operazione A utilizzo cavo appropriato per collegamento della batteria. Per rosso uce rischio Di infortunio, Per favore utilizzo il proprio raccomandato cavo , spogliarello lunghezza (L2) e stagnatura lunghezza (L1) COME sotto.

**Spogliarello
Lunghezza:**

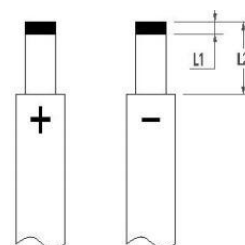

Raccomandato batteria cavo , spogliarello lunghezza (L2) e stagnatura lunghezza (L1):

Modello	Massimo Amperaggio	Batteria a capacità	Filo Misurare	Cavo mm ²	L1 (mm)	L 2 (mm)	Valore di coppia
Potenza: 1500W-24	70A	100 Ah	6 AWG	13.3	3	18	2~3 nanometro
Potenza: 2500W-24	100A	100 Ah	4 AWG	21.15	3	18	2~3 nanometro
Altro Modelli	137A	100 Ah	2 fili	38	3	18	2~3 nanometro

Si prega di seguire i passaggi sottostanti per attrezzo collegamento batteria :

1. Rimuovere il manicotto isolante 18 mm per positivo e cavi negativi basato SU raccomandato lunghezza di spogliatura .
2. Collegare tutti i pacchi batteria come unità richiede. Suo suggerito A utilizzo raccomandato batteria capacità.

3. Inserire batteria cavo in modo piatto in batteria connettore Di invertitore E Fare Sicuro IL bulloni Sono serrato con coppia Di 2-3 Nm . Realizzare Sicuro polarità A Entrambi IL batteria E l'inverter / carica È correttamente collegato e i cavi della batteria sono ben serrati avvitato a IL connettore della batteria.

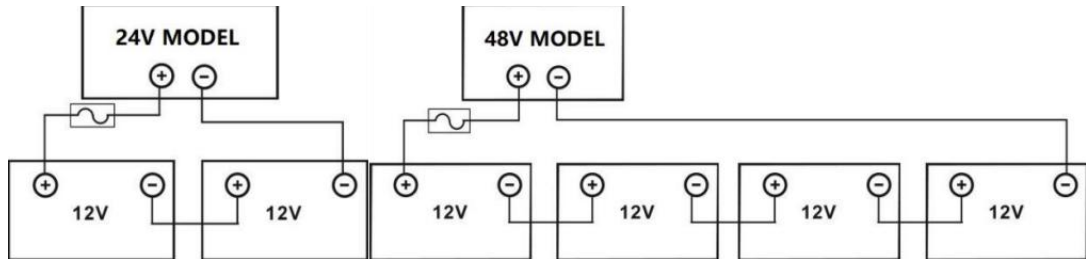
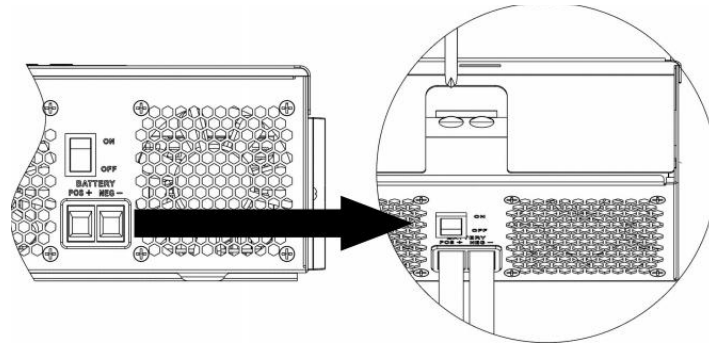

- ATTENZIONE: Shock Pericolo**
 L'installazione deve essere eseguito con la dovuta cura A alto tensione della batteria In serie.

- ATTENZIONE!!** Fare non mettere nulla tra il piatto parte del terminale dell'inverter Altrimenti, il surriscaldamento può verificarsi.
ATTENZIONE!! Fare non applicare sostanze antiossidanti sui terminali prima che i terminali siano collegati saldamente.
ATTENZIONE!! Prima rendendo la finale Connessione o chiusura CC corrente continua interruttore/sezionatore, assicurati che il positivo (+) debba Essere collegato A positivo (+) E negativo (-) dovere Essere collegato A negativo (-).

Collegamento ingresso/uscita CA

ATTENZIONE!! Prima collegamento A Corrente alternata ingresso energia fonte, Per favore installare UN **separato** Corrente alternata interruttore fra invertitore E Corrente alternata ingresso energia fonte. Questo Volere garantire IL invertitore Potere Essere in modo sicuro disconnesso durante manutenzione E completamente protetto da Sopra attuale Di Corrente alternata ingresso. IL raccomandato specifica Di Corrente alternata interruttore È 50A. **ATTENZIONE !!** C'è Sono due terminale blocchi con " IN " e " O UT " marcature . Per favore Fare NON mis - collega input e output connettori.

ATTENZIONE! Tutti i cablaggi dovere essere eseguito da un qualificato personale.
ATTENZIONE! È molto importante per la sicurezza del sistema e efficiente operazione A utilizzo appropriato cavo per Una C ingresso connessione. Per ridurre rischio di lesioni, si prega di utilizzare il corretto cavo consigliato misurare COME sotto.

Requisiti di cavi suggeriti per cavi CA

Modello	Misura	Valore di coppia
1,5 KVA	Cavo AWG 12	1.4~ 1,6 Nm
2,5KVA / 3,5KVA	Cavo AWG 10	1.4~ 1,6 Nm
5,5KVA / 6,2KVA	8 AWG	1.4~ 1,6 Nm

Si prega di seguire i passaggi sottostanti per implementare AC ingresso/uscita connessione:

1. Prima fabbricazione Corrente alternata ingresso / uscita connessione , Essere Sicuro A aprire corrente continua protettore O sezionatore Primo .
2. Rimuovi isolamento manica 10 millimetri per sei conduttori . E accorciare fase L E neutro conduttore N 3 millimetri
3. Inserire Corrente alternata ingresso fili secondo A polarità indicato SU terminale bloccare E stringere IL viti terminali . Assicurarsi di collegare la protezione PE conduttore () Primo.

 → **Terra (giallo - verde)**
L → **LINEA (marrone O nero)**
N → **Neutro (blu)**

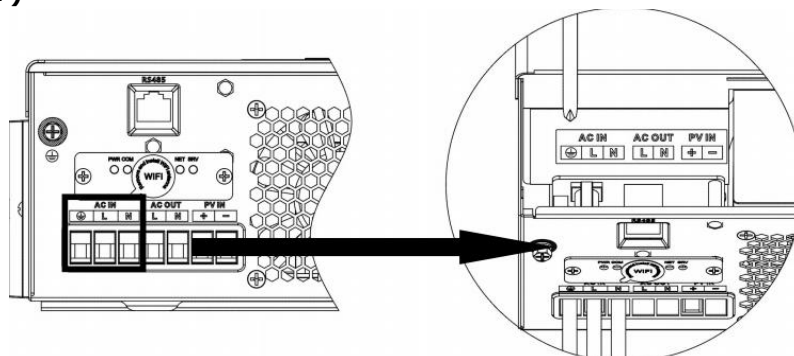

AVVERTIMENTO:

Assicurarsi che la fonte di alimentazione CA sia scollegata Prima tentando A cablare Esso A IL unità.

4. Quindi , inserisci Corrente alternata produzione fili secondo A polarità indicato SU terminale bloccare E stringere il terminale viti . Essere Sicuro A collegare Educazione fisica protettivo conduttore () primo .

 → **Terra (giallo - verde)**
L → **LINEA (marrone O nero)**
N → **Neutro (blu)**

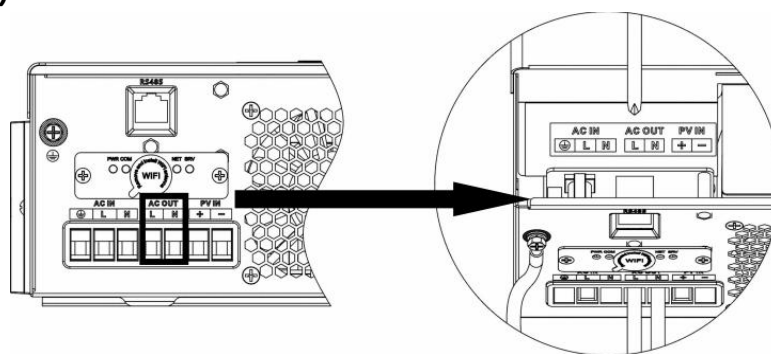

5. Fare Sicuro IL fili Sono in modo sicuro connesso .

ATTENZIONE: Elettrodomestici come COME aria condizionatore Sono necessario A meno 2~3 minuti A ricomincia Perché suo necessario A Avere Abbastanza tempo A bilancia refrigerante gas dentro Di circuiti. Se UN energia carenza si verifica E si riprende in poco tempo sarà causa danno al tuo collegato elettrodomestici . Per prevenire questo Tipo Di danno, Per favore controllo produttore Di aria condizionatore Se suo equipaggiato con ritardo temporale funzione Prima installazione. Altrimenti, Questo inverter/ caricabatterie Volere trigonometria sovraccarico colpa E taglio spento produzione A proteggere tuo apparecchio Ma a volte provoca ancora danni interni al condizionatore d'aria.

Collegamento FV

ATTENZIONE: Prima di connettersi a Moduli fotovoltaici, si prega di installare separatamente un corrente continua circuito interruttore fra invertitore E Fotovoltaico moduli.

ATTENZIONE! Tutti i cablaggi devono essere eseguito da un qualificato personale.

ATTENZIONE ! molto importante per la sicurezza del sistema e il funzionamento efficiente utilizzare un cavo appropriato per il modulo fotovoltaico connessione. Per ridurre rischio di lesioni, si prega di utilizzare il consigliato appropriato cavo misurare COME sotto.

Modello	Amperaggio tipico	Cavo Misurare	Coppia
1,5 KVA	15A	Cavo AWG 12	1,4~1,6 nanometro
2,5 KVA	15A	Cavo AWG 12	1,4~1,6 nanometro
3,5 KVA	15A	Cavo AWG 12	1,4~1,6 nanometro
5,5 KVA	18A	Cavo AWG 12	1,4~1,6 nanometro
6,2 KVA	27A	Cavo AWG 12	1,4~1,6 nanometro

Modulo fotovoltaico Selezione:

Quando si seleziona correttamente Moduli fotovoltaici, per favore sii Sicuro A considerare sotto parametri:

1. Aprire circuito Tensione (Voc) di Fotovoltaico moduli non supera massimo . Fotovoltaico vettore aprire circuito
voltage Di invertitore .
2. Aprire circuito Tensione (Voc) di Fotovoltaico moduli Dovrebbe Essere più alto di minimo . batteria
voltage .

Ricarica solare Modalità					
MODELLO INVERTER	1,5 KVA	2,5 KVA	3,5 KVA	5,5 KVA	6,2 KVA
Massimo Tensione a circuito aperto del pannello fotovoltaico	500 CC				
Pannello fotovoltaico Tensione MPPT Allineare	60 V CC ~500 V CC				
Massimo CORRENTE DI INGRESSO FV	15A	15A	15A	18A	27A

Prendere il 450 Wp e 550 Wp Fotovoltaico modulo COME UN esempio . Dopo considerando Sopra due parametri , le configurazioni del modulo consigliate sono elencato nel tavolo sotto.

Solare Pannello Specifiche . (riferimento) - Potenza 450 W - Vmp : 34,67 Vcc - Imp : 13.82A - Voc : 41,25 Vcc - ISC: 12,98A	INGRESSO SOLARE	Quantità di pannelli	Totale ingresso energia	Invertitore Modello
	2 pz. In seriale	2 pz.	900 L'	1,5KVA -6,2KVA
3 pz. In seriale	3 pz.	1.350 Potenza		
4 pz. In seriale	4 pz.	1.800 Watt		
5 pz. In seriale	5 pz.	2.250 Watt		
6 pz. In seriale	6 pz.	2.700 Watt		
7 pz. In seriale	7 pz.	3.150 Potenza		
8 pz. In seriale	8 pz.	3.600 Watt		
9 pz. In seriale	9 pz.	4.050 Lenti	5,5KVA -6,2KVA	
10 pz. In seriale	10 pz.	4.500 Watt		
11 pz. In seriale	11 pz.	4.950 Potenza		
12 pz. In seriale	12 pz.	5.400 W	6,2 KVA	
6 pezzi In seriale E 2 set In parallelo	12 pz.	5.400 W		
7 pezzi In seriale E 2 set In parallelo	14 pz.	6.300 watt		

	INGRESSO SOLARE	Quantità di pannelli	Totale ingresso energia	Invertitore Modello
Solare Pannello Specifiche . (riferimento) - Potenza 550 W - Vmp : 42,48 Vcc - Imp : 12,95A -Voc : 50,32 Vcc - ISC: 13.70A	2 pz. In seriale	2 pz.	900 L'	1,5KVA -6,2KVA
	3 pz. In seriale	3 pz.	1.650 Potenza	
	4 pz. In seriale	4 pz.	2.200 Watt	
	5 pz. In seriale	5 pz.	2.750 Potenza	
	6 pz. In seriale	6 pz.	3.300 Watt	
	7 pz. In seriale	7 pz.	3.850 watt	
	8 pz. In seriale	8 pz.	4.400 watt	5,5KVA -6,2KVA
	9 pz. In seriale	9 pz.	4.950 Potenza	
	4 pezzi In seriale E 2 set In parallelo	8 pz.	4.400 watt	6,2 KVA
	5 pezzi In seriale E 2 set In parallelo	10 pz.	5.500 Watt	
	6 pezzi In seriale E 2 set In parallelo	12 pz.	6.600 watt	

Filo del modulo fotovoltaico Connessione:

Si prega di seguire i passaggi sottostanti per implementare Fotovoltaico il mio dolce connessione:

1. Rimuovi isolamento manica 10 mm per positivo E negativo conduttori
2. Controllare la corretta polarità del cavo di collegamento da Fotovoltaico moduli E Connettori di ingresso PV. Quindi, collegare positivo polo (+) del cavo di collegamento a positivo polo (+) di Fotovoltaico ingresso connettore . Connetti negativo polo (-) del cavo di collegamento al negativo polo (-) Di Fotovoltaico ingresso connettore.

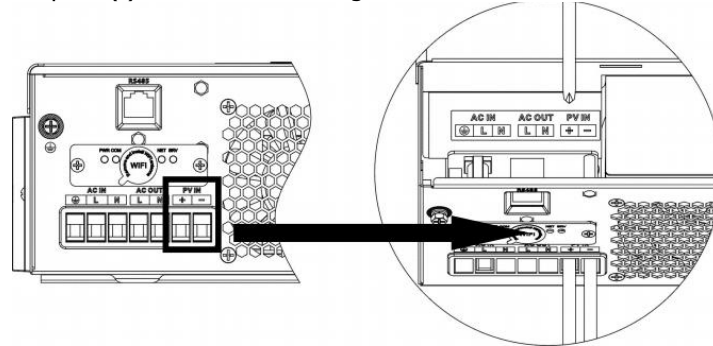
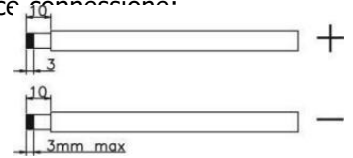

3. Fare Sicuro IL fili Sono in modo sicuro connesso .

Assemblaggio finale

Dopo aver collegato tutti i cavi, per favore metti la copertura inferiore Indietro di sc riavvolgimento due viti COME mostrato sotto.

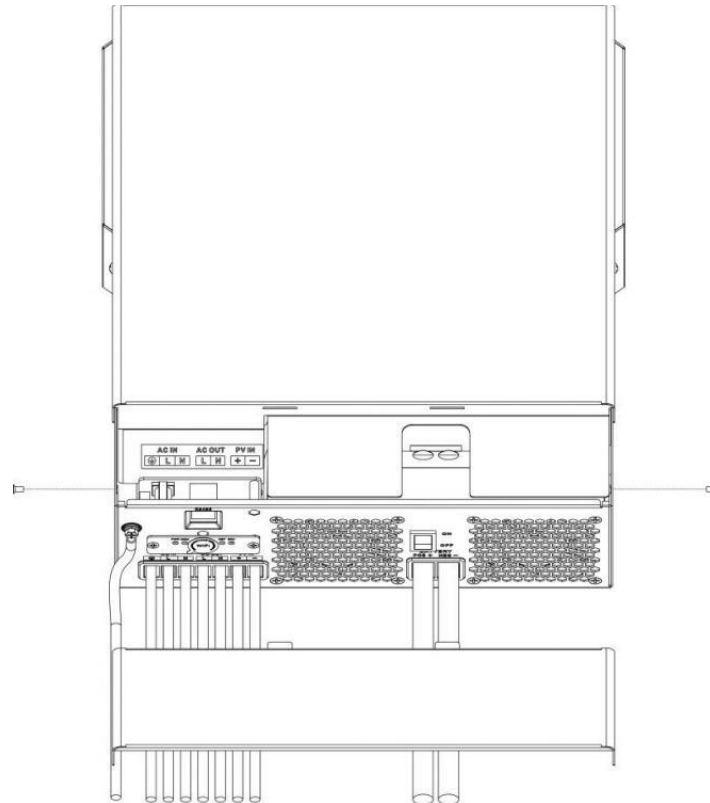

OPERAZIONE

Accensione/spegnimento

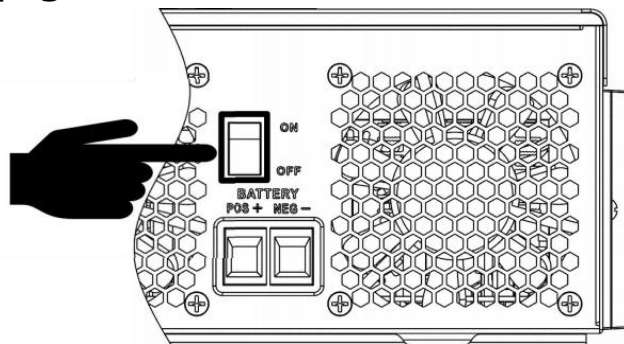

Una volta IL unità ha stato correttamente installato E IL batterie Sono collegato beh , semplicemente premere Acceso / Spento interruttore (situato sul pulsante del caso) a giro SU IL unità.

Funzionamento e visualizzazione Pannello

Il funzionamento e la visualizzazione pannello, mostrato in sotto grafico, è acceso IL anteriore pannello del inverter . include tre indicatori, quattro funzioni chiavi e un Schermo LCD , indicando IL operativo stato E ingresso/uscita informazioni sulla potenza.

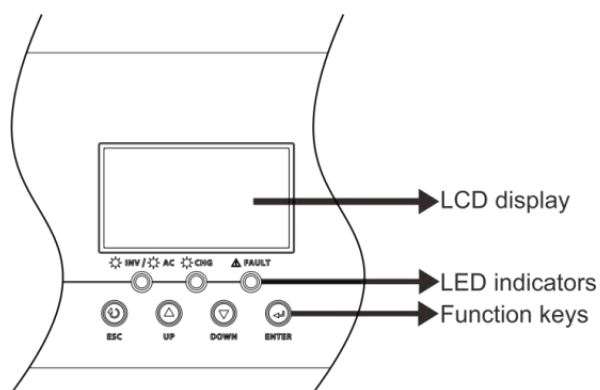

Indicatore LED

Indicatore LED		Messaggi	
☀️ AC / ☀️ INV	Verde	Solido SU	Produzione è alimentato di utilità In Linea modello e.
		Lampeggi ante	Produzione È alimentato di batteria O Fotovoltaico In batteria modalità .
☀️ CHG	Verde	Solido SU	La batteria è completamente carica caricato.
		Lampeggi ante	La batteria è ricarica.
⚠️ GUASTO	Rosso	Solido SU	Si verifica un errore nel inverter.
		Lampeggi ante	Si è verificata una condizione di avviso nel inverter.

Tasti funzione

Funzione Chiave	Descrizione
ESC	Per uscire collocamento modalità
SU	Per andare a precedente selezione
GIÙ	Per andare a Prossimo selezione

ENTRARE	Per confermare la selezione in collocamento modalità O entrare collocamento modalità
---------	--

Impostazione LCD

Dopo premendo E presa ENTRARE pulsante per 3 secondi , il unità Volere entrare collocamento modalità . Premere " SU " O " GIÙ " pulsante per selezionare l'impostazione programmi. E poi, premere "INVIO" pulsante A confermare IL selezione O ESC pulsante per uscire .

Collocamento Programmi:

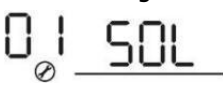
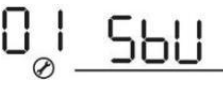
Programma	Descrizione	Opzione selezionabile	
01	Sorgente di uscita priorità: A configurare potenza di carico fonte priorità	Utilità Primo (predefinito) 	L'utilità fornirà energia A IL carica come prima priorità. Solare e l'energia della batteria sarà fornire energia a IL carichi soltanto quando l'utilità energia È non disponibile.
		Prima l'energia solare 	Energia solare fornisce potere di i carichi COME Primo priorità . . Se l'energia solare è non sufficiente A potenza tutto connesso carichi, l'energia della batteria fornirà energia i carichi al Stesso tempo . . Utilità fornisce potere al carichi solo quando qualcuno condizione succede: - Energia solare È non disponibile - La tensione della batteria scende a tensione di avviso di basso livello o l' impostazione punto In programma 12.
		SBU priorità 	Energia solare fornisce potere di i carichi COME Primo priorità . . Se l'energia solare è non sufficiente A potenza tutto connesso carichi, batteria l'energia fornirà potere al carichi al nello stesso momento. Utilità fornisce potere al carichi solo quando la tensione della batteria scende a o tensione di avviso di basso livello o il collocamento punto In programma 12.

SUB priorità

01 SUB

L'energia solare è caricato Primo
E poi il potere al carichi.

Se l'energia solare è non
sufficiente A potenza tutto
connesso carichi, Utilità l'energia
fornirà potere al carichi al
nello stesso momento.

		<p>SUF priorità</p> <p>01 SUF</p>	<p>Se l'energia solare è sufficiente per Tutto collegato carichi e carica</p> <p>batteria, l'energia solare Potevo feedback alla griglia</p> <p>Se l'energia solare è non sufficiente A potenza tutto connesso carichi, utilità l'energia fornirà potere al carichi al nello stesso momento.</p>
02	<p>Ricarica massima corrente: Per configurare il totale corrente di carica per solare e utilità caricabatterie.</p> <p>Corrente di carica massima = utilità corrente di carica + solare corrente di carica)</p>	<p>60A (predefinito)</p> <p>02 60^A</p>	<p>Se selezionato, addebito accettabile la gamma attuale sarà Essere da Max. CA corrente di carica a Carica massima</p> <p>attuale Di SPECIFICHE, Ma Esso non dovrebbe essere inferiore alla corrente di carica CA (programma) 11)</p>
03	Ingresso CA voltaggio allineare	<p>Elettrodomestici (predefinito)</p> <p>03 APL</p>	<p>Se selezionato, ingresso CA accettabile intervallo di tensione Volere Essere entro 90-280 V CA.</p>
		<p>UPS</p> <p>03 UPS</p>	<p>Se selezionato, ingresso CA accettabile</p> <p>voltaggio la gamma sarà essere dentro 170-280 V CA.</p>
		<p>Generatore</p> <p>03 GNT</p>	<p>Se selezionato, tensione di ingresso CA accettabile allineare Volere Essere entro 170- 280 V CA E compatibile con generatori .</p> <p>Non te: Poiché i generatori sono instabile, forse il produzione Di l'inverter sarà instabile pure.</p>
05	Tipo di batteria	<p>Assemblea generale annuale (predefinito)</p> <p>05 AGn</p>	<p>Allagato</p> <p>05 FLd</p>
		<p>Definito dall'utente</p> <p>05 USE</p>	<p>Se È selezionato "Definito dall'utente",</p> <p>tensione di carica della batteria e Basso La tensione di interruzione CC può Essere impostato su in programma 26, 27 e 29.</p>
		<p>05 LI 2</p>	<p>Supporto PILONE Stati Uniti 2000 Protocollo</p>



		Versione 3.5
	05 LI4 Ⓢ	Comunicazione standard Protocollo invertitore di forma fornitore
	Batteria al litio senza comunicazione 05 LIB Ⓢ	Se "LIB " è selezionato , il batteria valore predefinito è adatto per litio batteria senza comunicazione tensione di carica della batteria e Basso corrente continua la tensione di interruzione può essere impostato su In programma 26,27 E 29.

06	Riavvio automatico quando sovraccarico si verifica	Riavvia disabilita 06 <u>LTd</u>	Abilita riavvio (predefinito) 06 <u>LTd</u>
07	Riavvio automatico Quando Sopra si verifica la temperatura	Riavvia disabilita 07 <u>LTd</u>	Abilita riavvio (predefinito) 07 <u>LTd</u>
08	Tensione di uscita	220V 08 <u>220^v</u>	230V (predefinito) 08 <u>230^v</u>
		240V 08 <u>240^v</u>	
09	Frequenza di uscita	Frequenza 50 Hz (predefinito) 09 <u>50_{Hz}</u>	Frequenza 60 Hz 09 <u>60_{Hz}</u>
10	Auto bypass Quando selezionando " auto ", Se la rete elettrica energia È normale, verrà automaticamente bypassare, anche se il interruttore È spento.	manuale(predefinito) 10 <u>nPL</u>	auto 10 <u>ATd</u>
11	Massima utilità carica attuale	30A (predefinito) 11 <u>30A</u>	Se selezionato, l'intervallo di corrente di carica accettabile sarà Essere entro 2- Corrente di carica AC massima di SPECIFICHE
12	Impostazione della tensione punto torna all'utilità fonte quando si seleziona "SBU priorità " o " Solare primo " in programma 01.	48 Volt modelli (programma 5 È non (Liberazione) :46V (predefinito) Collocamento allineare È da 44,0 V A 57,2 Volt per 48 v modello , Ma il valore massimo di impostazione deve essere inferiore al valore di programma13. 48 Volt modelli (programma 5 È (Liberazione) :52V (predefinito) Collocamento allineare È da 44,0 V A 57,2 Volt per 48 v modello , Ma il valore massimo di impostazione deve essere inferiore al valore di programma13. 24 Volt modelli (il programma 5 è non (Liberazione) :23V (predefinito) Collocamento allineare È da 22,0 V A 28,6 Volt per 24 volt modello , Ma Il valore massimo di impostazione deve essere inferiore al valore di programma13. 24 Volt modelli (programma 5 È (Liberazione) :26V (predefinito) Collocamento allineare È da 22,0 V A 28,6 Volt per 24 volt modello , Ma Il valore massimo di impostazione deve essere inferiore al valore di programma13.	

13	<p>Impostazione del punto di tensione Indietro alla batteria modalità Quando selezionando "Priorità SBU" o "Prima l'energia solare" programma 01.</p>	<p>Batteria completamente carica (predefinito)</p> 	<p>48 Volt modelli : Collocamento allineare È da 48 Volt A pieno (IL valore Di programma 26-0,4V), ma il valore massimo di impostazione dovere Essere più di IL valore Di programma 12.</p> <p>24 Volt modelli : Collocamento allineare È da 24 Volt A pieno (IL valore Di programma 26-0,4V), ma il valore massimo di impostazione dovere Essere più di IL valore Di programma 12.</p>
----	---	--	---

16	Fonte del caricabatterie priorità : Per configurare caricabatteria fonte priorità	Se questo l'inverter/caricabatterie funziona in linea, In standby o Colpa modalità, la fonte del caricabatterie può Essere programmato come sotto:	
		Prima l'energia solare 16 C50 ⊗	L'energia solare caricherà batteria come primo priorità. L'utilità addebiterà batteria solo quando energia solare È non disponibile.
		Solare e Utilità (predefinito) 16 SNU ⊗	Energia solare e l'utilità sarà carica batteria allo stesso tempo .
		Soltanto Solare 16 050 ⊗	L'energia solare sarà essere il soltanto fonte del caricabatterie NO materia utilità È disponibile o non.
		Se questo l'inverter/caricabatterie funziona in modalità batteria, soltanto solare energia può caricare batteria. Solare l'energia si caricherà batteria se è disponibile E sufficiente.	
18	Cicalino modalità	Modalità 1 bU2 18 nd1 ⊗	Cicalino muto
		Modalità 2 bU2 18 nd2 ⊗	Il cicalino suona Quando IL ingresso modifiche alla fonte o Là È UN avviso specifico o colpa
		Modalità 3 bU2 18 nd3 ⊗	Il cicalino suona Quando Là È UN avviso specifico o colpa
		Modalità 4 (predefinita) bU2 18 nd4 ⊗	Il cicalino suona Quando Là È UN colpa
19	Auto tornare a visualizzazione predefinita schermo	Ritorna al valore predefinito display schermo (predefinito) 19 ESP ⊗	Se selezionato, no questione Come utenti cambiare lo schermo di visualizzazione, Esso Volere tornare automaticamente a predefinito schermo di visualizzazione (Tension e di ingresso /tensione di uscita) dopo NO pulsante è premuto per 1 minuto .
		Rimani a ultima schermata 19 BEP ⊗	Se selezionato, lo schermo del display Volere rimanere al più tardi schermo utente Finalmente interruttori.
20	Controllo della retroilluminazione	Retroilluminazione accesa (predefinito)	Retroilluminazione disattivata 20 LOF ⊗

		20 LON ⊗	
23	Sovraccarico bypassare: Se abilitato, il l'unità verrà trasferita A linea modalità Se si verifica un sovraccarico In batteria modalità.	Disabilita bypass 23 byd ⊗	Abilita bypass (predefinito) 23 byE ⊗

25	Identificazione Modbus Collocamento	Modbus ID Collocamento Allineare : 001(predefinito) ~247 	
26	Tensione di carica in massa (Curriculum Vitae voltaggio)	<p>Se autodefinito è selezionato nel programma 5, questo programma Potere Essere impostato su. Ma il valore di impostazione deve Essere più di 0 uguale al valore del programma 27. Incremento Di ogni clic È 0,1 V.</p> <p>24 Volt modelli (programma 5 È non Lib) : Predefinito 28,2 V , collocamento allineare è da 24,0 V A 31,0 V ,</p> <p>24 Volt modelli (programma 5 È Lib) : Impostazione predefinita 28,2 V allineare È da 24,0 V A 29,0 V ,</p> <p>48 Volt modelli (programma 5 È non Lib) : Predefinito 56,4 V , collocamento allineare è da 48,0 V A 62,0 V.</p> <p>48 Volt modelli (programma 5 È Lib) : Impostazione predefinita 56,4 V allineare È da 48,0 V A Tensione di alimentazione: 58,0 V.</p>	
27	Carica galleggiante voltaggio	<p>Se autodefinito è selezionato nel programma 5, questo programma Potere Essere impostato su.</p> <p>24 Volt modelli (programma 5 È non Lib) predefinito collocamento : Impostazione 27.0V allineare È da 24,0 Volt A IL valore Di programma 26</p> <p>24 Volt modelli (il programma 5 è Lib) predefinito collocamento : Impostazione 28.2.0V allineare È da 24,0 Volt A IL valore Di programma 26</p> <p>48 Volt modelli (il programma 5 è non Lib) predefinito collocamento : Impostazione 54.0V allineare È da 48,0 Volt A IL valore Di programma 26</p> <p>48 Volt modelli (il programma 5 è Lib) predefinito collocamento : Impostazione 56.4.0V allineare È da 48,0 Volt A IL valore Di programma 26</p>	
29	Basso corrente continua tensione di interruzione	<p>Se autodefinito è selezionato nel programma 5, questo programma Potere Essere impostato su. Il valore dell'impostazione deve essere meno rispetto al valore Di programma12.</p> <p>Incremento Di ogni clic è 0,1 V. Basso corrente continua tagliare voltaggio Volere Essere fisso per impostare il valore non importa quale percentuale di carico È collegato.</p> <p>24 Volt modelli predefinito (programma 5 è non (Liberazione) collocamento : Impostazione 21.0v allineare È da 20,0 Volt A 27,0 V</p> <p>24 Volt modelli predefinito (programma 5 è Impostazione LIB) : Impostazione 25.0v allineare È da 20,0 Volt A 27,0 V</p> <p>48 Volt modelli predefinito (programma 5 è non (Liberazione) impostazione : 42,0 V Impostazione allineare È da 40,0 Volt A 54,0 V</p> <p>48 Volt modelli predefinito (programma 5 è Impostazione LIB) : Impostazione 50,0 V allineare È da 40,0 Volt A 54,0 V</p>	
32	Tempo di ricarica in	Automaticamente (predefinito) :  5 minimo 	<p>Se selezionato, l'inverter giudicherà questo tempo di ricarica automaticamente.</p> <p>L'ambientazione allineare è da 5</p>





blocco
(Curriculum
Vitae
palcoscenico)

900 minimo

32 900
⊗

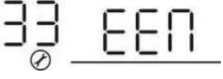
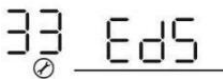
minimo A
900 min . Incremento Di ogni clic È
5 minimo

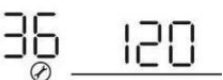
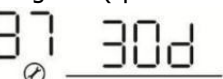
Se " USE " è selezionato In programma 05, questo programma Potere
Essere impostato su .

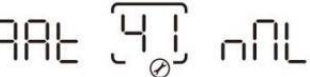
33	Equalizzazione della batteria	Equalizzazione della batteria 	Disattivazione equalizzazione batteria (predefinito) 
		Se "" allagato " o " definito dall'utente " è selezionato In programma 05, questo programma Potere Essere impostato su .	
34	Equalizzazione della batteria voltaggio	<p>24 Volt modelli predefinito (programma 5 è non Impostazione Lib) È 29,2V. Collocamento allineare È da galleggiante voltaggio ~ 31V. Incremento Di ogni clic È 0,1 V.</p> <p>24 Volt modelli predefinito (programma 5 è Impostazione Lib) È 29,2 V. Campo di regolazione È da galleggiante voltaggio Tensione di alimentazione: 29 V. Incremento Di ogni clic è 0,1V.</p> <p>48 Volt modelli predefinito (programma 5 è non Impostazione Lib) È Tensione di uscita: 58,4 V. Collocamento allineare È da galleggiante voltaggio ~ 62V. Incremento Di ogni clic È 0,1 V.</p> <p>48 Volt modelli predefinito (programma 5 è Impostazione Lib) È 58,4 V. Campo di regolazione È da galleggiante voltaggio ~ Incremento di 58V Di ogni clic è 0,1V.</p>	
35	Batteria equalizzata tempo	60 minuti (predefinito) 	Campo di regolazione È da 0 minimo A Durata: 900 minuti .
36	Batteria equalizzata tempo scaduto	120 minuti (predefinito) 	Campo di regolazione È da Da 0 minuti a 900 minimo .
37	Intervallo di equalizzazione	30 giorni (predefinito) 	Collocamento allineare È da 1 A 90 giorni .
39	Equalizzazione attivato immediatamente	Abilitare 	Disabilitare (predefinito)  <p>Se equalizzazione funzione È abilitato In programma 33, questo programma Potere essere impostato. Se "Abilita" è selezionato in questo programma, è per attivare batteria equalizzazione immediatamente E LCD principale pagina Volere mostra " E9 ". Se è selezionato "Disabilita" , verrà annullata la funzione di equalizzazione Fino a Prossimo il tempo di equalizzazione attivato arriva in base al programma 37 impostazione. A</p> <p>Questo tempo , " " Volere non essere mostrato In LCD principale pagina . .</p>
			Disattivare l'attivazione automatica (predefinito)

41	Automatico attivazione per litio batteria		<p>Quando Program05 è selezionato "Lix" come il litio batteria e Quando IL la batteria è non rilevato, il unità Volere attivare automaticamente il litio batteria A UN tempo . Se Voi Volere A attivare automaticamente il litio batteria , tu dovere ricomincia IL unità .</p>
----	---	--	---

42	Attivazione manuale per litio batteria	nAt 42 NOP	Predefinito: disabilita l'attivazione
		nAt 42 ACT	Quando Program05 è selezionato "LIX" come il litio batteria, quando IL la batteria è non rilevato, Se vuoi per attivare il litio batteria a UN tempo , potresti selezionato Esso.
43	Impostazione SOC punto torna all'utilità fonte quando si seleziona "SBU priorità " o " Solare primo " in programma 01	43 BAT 050%	Predefinito 50%, 5%~50% Impostabile, ma il minimo collocamento valore deve essere più del valore di programma 45.
44	Impostazione SOC punto torna alla batteria modalità quando si seleziona "SBU priorità " o " Solare primo " in programma 01	44 BAT 095%	Predefinito 95%, 60%~100% Impostabile
45	Basso corrente continua tagliare Socio-Centro	45 BAT 020%	Predefinito 20%, dal 3% al 30% Impostabile, ma il massimo impostazione del valore dovere Essere inferiore al valore di programma 43.
46	Scarico massimo attuale protezione	ndC 46 OFF	Predefinito OFF Disattivare la scarica di corrente attuale funzione di protezione
		ndC 46 500 ^A	Disponibile solo in Singolo modello. Quando l'utilità è disponibile, Esso giri A utilità modello e scarica della batteria si ferma dopo il scarica della batteria la corrente ha superato il valore impostato. Quando l'utilità È non disponibile, avviso si verifica e scarica della batteria dura dopo la batteria scaricare attuale ha superato il valore impostato.
48	Attivazione del litio tempo	48 006	Predefinito 6 secondi; Impostato allineare È da 6 s A Anni 300.

EQUALIZZAZIONE DELLA BATTERIA

Funzione di equalizzazione viene aggiunto al regolatore di carica. inverte il accumulo Di negativo chimico effetti Piace stratificazione, UN condizione Dove acido concentrazione È maggiore al metter il fondo a del batteria che al superiore. Equalizzazione Anche aiuta a rimuovere solfato cristalli che Potrebbe Avere costruito su sul piatti. Se Sinistra non controllato, Questo condizione, chiamato ione solfato , Volere ridurre IL complessivamente capacità del batteria. Pertanto, suo raccomandato per equalizzare batteria periodicamente.

● Come fare domanda Equalizzazione Funzione

Voi dovere abilitare batteria equalizzazione funzione In monitoraggio LCD collocamento programma 33 prima . Poi , tu Maggio fare domanda a questa funzione nel dispositivo con uno dei seguenti metodi:

1. Impostazione equalizzazione intervallo In programma 37.
2. Attivo equalizzazione immediatamente In programma 39.

● Quando Pareggiare

Nella fase di galleggiamento, quando l'intervallo di equalizzazione dell'impostazione (equalizzazione della batteria ciclo) È arrivato, O equalizzazione È attivo immediatamente, il controller inizierà ad entrare Pareggiare palcoscenico.

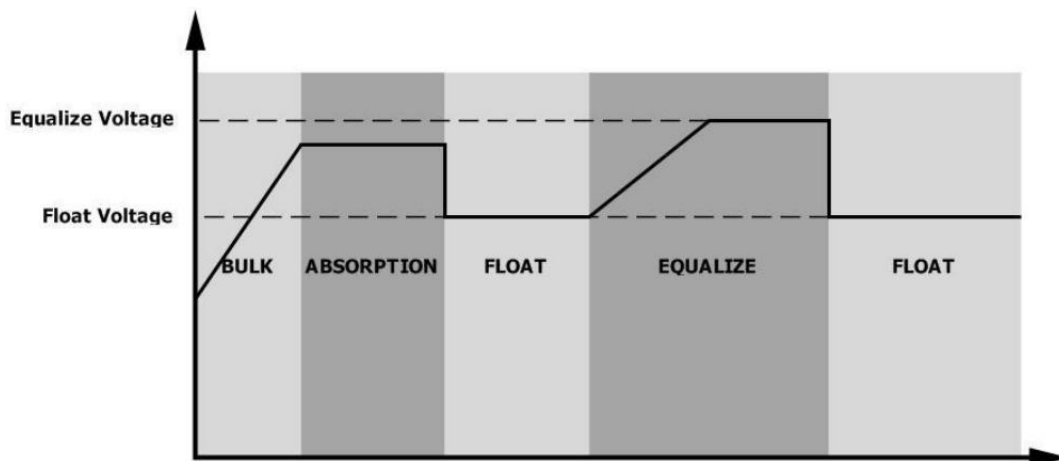

● Equalizza il tempo di ricarica e il timeout

In Pareggiare palcoscenico, IL controllore Volere fornitura energia A carica batteria COME tanto COME possibile Fino a batteria la tensione aumenta alla batteria equalizzazione voltaggio. Poi, tensione costante regolamento È applicato A mantenere tensione della batteria al tensione di equalizzazione della batteria. La batteria rimarrà nella Pareggiare palcoscenico Fino a collocamento è arrivato il momento di equalizzazione della batteria .

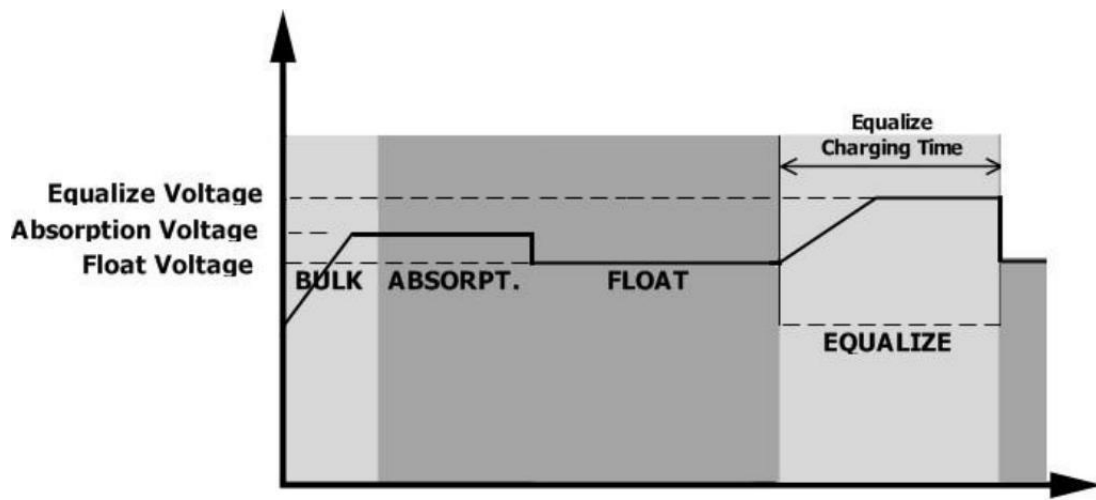

Tuttavia, In Pareggiare palcoscenico, Quando batteria equalizzato tempo È scaduto E batteria voltaggio non lo fa salita A tensione di equalizzazione della batteria punto, IL carica controllore Volere estendere il batteria equalizzata tempo Fino a batteria voltaggio raggiunge la batteria equalizzazione voltaggio. Se batteria voltaggio È Ancora inferiore di batteria equalizzazione voltaggio Quando batteria equalizzato tempo scaduto collocamento È Sopra, IL carica controllore Volere fermare equalizzazione E tornare a galleggiare palcoscenico.

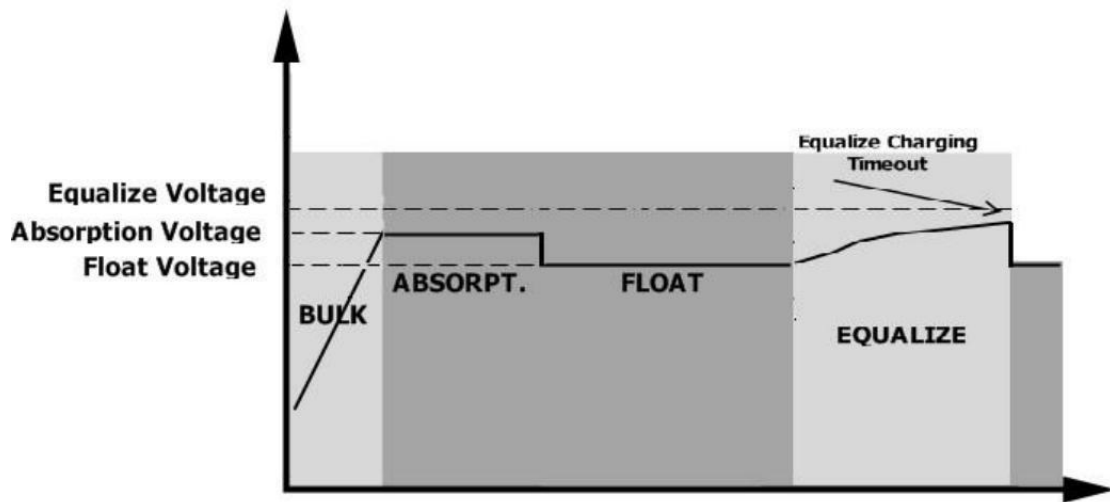

COLLOCAMENTO PER LITIO BATTERIA

Litio Collegamento della batteria

Se scegliere litio batteria per IL invertitore, Voi Sono consentito A utilizzo IL litio batteria soltanto Quale Noi Avere configurato. Ci sono due connettori sul litio batteria, RS 485 porta di BMS E energia cavo.

Si prega di seguire i passaggi sottostanti per implementare litio batteria connessione:

- 1). assemblare batteria terminale basato SU raccomandato batteria cavo E terminale misurare (Stesso COME Guida acido, vedi sezione Piombo-acido Collegamento della batteria (per i dettagli).
- 2) Connetti IL FINE Di 485 cc porta Di batteria A BMS (RS485) comunicazione porta Di invertitore .

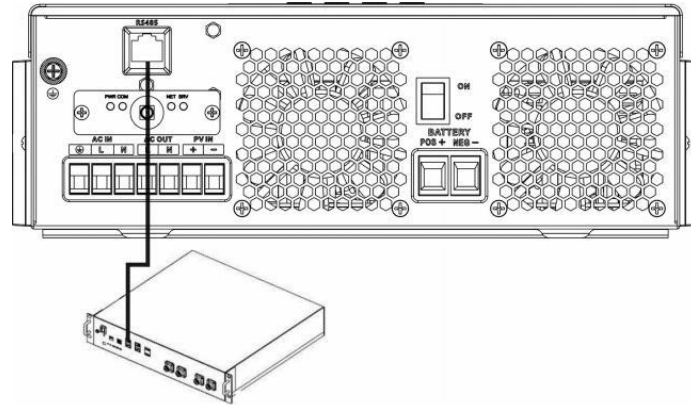

Fico 1

Litio comunicazione e impostazione della batteria

se si sceglie litio batteria, assicurati di collegare il Comunicazione BMS cavo tra il batteria E IL inverter. Questo comunicazione cavo consegna informazioni e segnale fra litio batteria e la inverter. Questo le informazioni sono elencato sotto :

- Riconfigurare carica voltaggio, carica attuale E batteria scarico tagliare voltaggio secondo A IL batteria al litio parametri.
- Ho il inverter avvia o arresta la carica secondo al stato Di litio batteria.

Collegare IL FINE Di 485 di RS batteria A 485 cc comunicazione porta Di invertitore

Fare Sicuro IL litio batteria Tipo RS485 porta collega A IL invertitore È Spillo A Spillo, IL comunicazione cavo È all'interno del pacco e dell'inverter Tipo RS485 porta assegnazione pin mostrato COME sotto:

Spillo numero	485 cc Porta
PIN 1	Modello RS485 -B
PIN 2	Modello RS485 -A
PIN 7	Modello RS485 -A
PIN 8	Modello RS485 -B

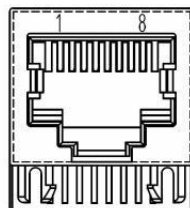

Impostazione LCD

Dopo la connessione, è necessario terminare e confermare alcune impostazioni COME seguire:

- 1) Selezionare programma 05 COME litio batteria tipo .
- 2) Confermare impostazione programma 41/42/43/44/45 valore .

Nota: Programma 43/44/45 Sono soltanto disponibile con riuscito comunicazione, Essi Volere sostituire IL Programma funzione 12/13/29 , a IL Stesso tempo , programma 13/12/29 diventare non disponibile .

Schermo LCD

Se la comunicazione tra il invertitore E batteria È riuscito, Là È Alcuni informazioni mostrando SU il display LCD COME seguire :

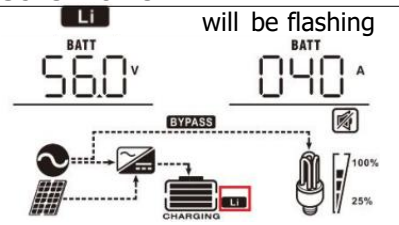
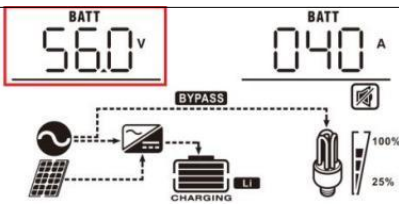
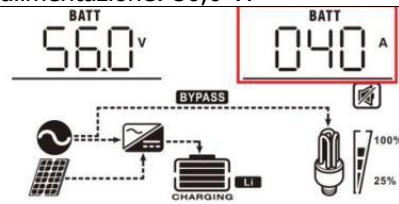
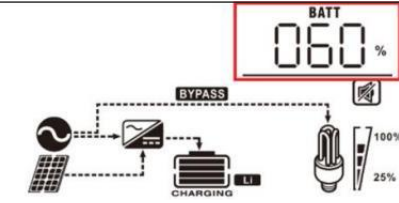
Articolo	Descrizione	Schermo LCD
1	Comunicazione riuscita icona	 <p>will be flashing</p>
2	Litio massimo tensione di carica della batteria	 <p>Litio massimo la tensione di carica della batteria è Tensione di alimentazione: 56,0 V.</p>
3	Litio massimo carica della batteria attuale	 <p>Litio massimo carica della batteria la corrente è 40A.</p>
4	Litio è vietato scaricare la batteria	Li lampeggerà una volta ogni 1 secondo
5	Litio è vietato caricare la batteria	Li lampeggerà una volta ogni 2 secondo
6	Litio batteria Stato sociale (%)	 <p>Litio batteria Socio-Centro è 63 AH e il 60%</p>

Impostazione per PYLON US2000 litio batteria

1). PYLONTECH Stati Uniti 2000 litio batteria collocamento :

Immersione Interruttore: L'è Sono 4 Immersione Interruttori Quello set diverso velocità in baud valutare E batteria gruppo indirizzo. Se interruttore posizione È girato A IL "SPENTO" posizione, Esso significa "0". Se interruttore posizione È girato A IL "SU" posizione, significa " 1".

Immersione 1 è " ON " per rappresentare IL velocità in baud tariffa 9600.

Immergere 2, 3 e 4 Sono prenotato per batteria gruppo indirizzo .

Immersione accendere gli interruttori 2, 3 e 4 maestro batteria (Primo batteria) Sono A impostato su 0 modifica IL gruppo indirizzo . **NOTA** : " 1 " è superiore posizione e "0" è metter il fondo a posizione .

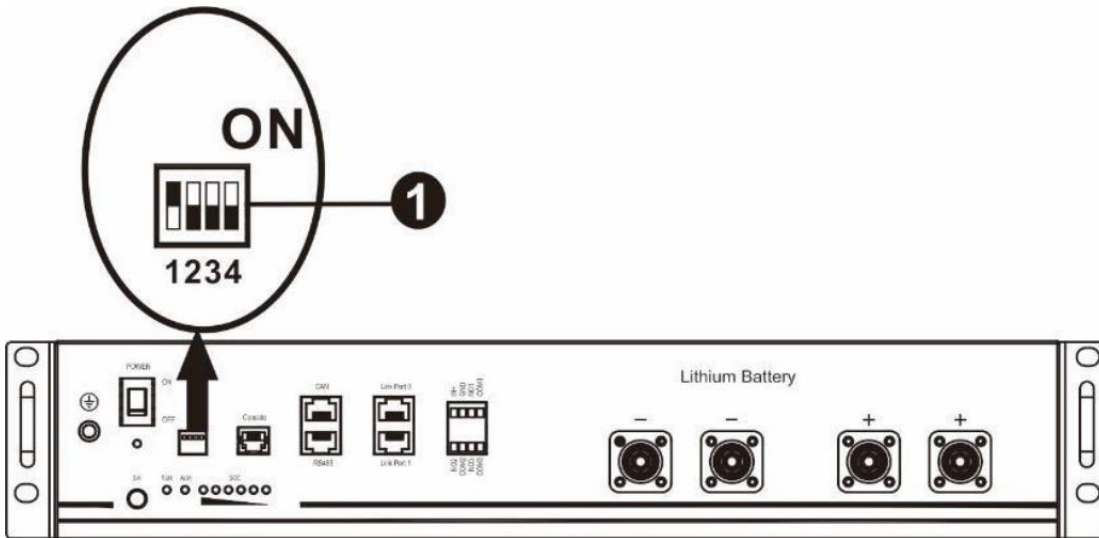

2). Processo Di installare

Fare un passo 1. Utilizzo IL Cavo RS 485 A collegare invertitore E Litio batteria COME Fico 1.

Passaggio 2. Cambia SU Litio batteria .

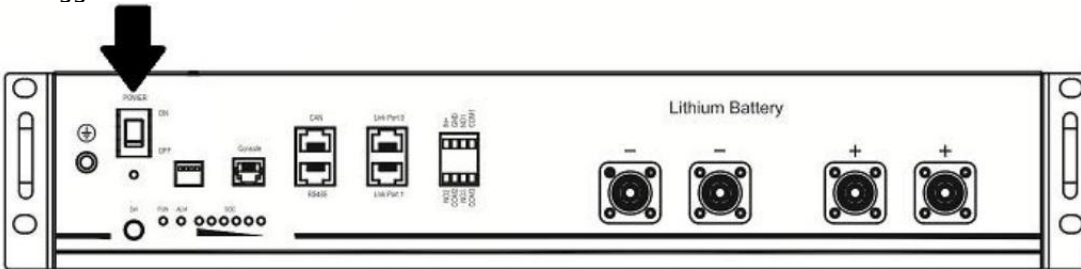

Fase 3. Premere per più di tre secondi per iniziare Litio batteria, energia produzione pronto.

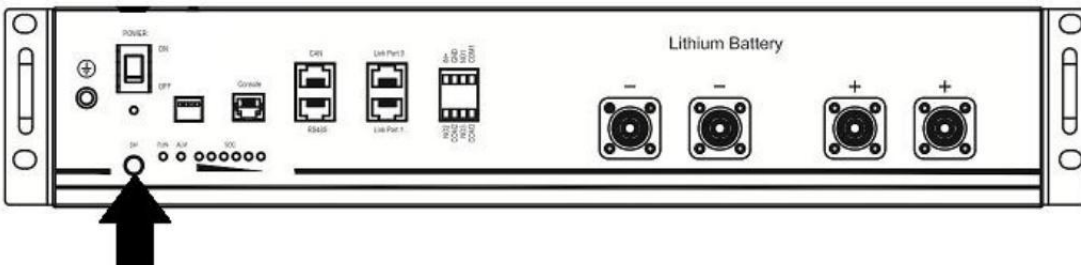

Passaggio 4. Girare SU IL invertitore .

Fase 5. Essere Sicuro A selezionare batteria tipo come " Li 2" in LCD programma 5.

Se la comunicazione tra l'inverter e la batteria ha esito positivo, IL batteria icona **Li** SU LCD display Volere leggero

Impostazione per batteria al litio senza comunicazione

Questo suggerimento è usato per litio applicazione della batteria ed evitare litio batteria BMS protezione senza comunicazione, per favore completa l'impostazione come segue:

1. Prima di partenza collocamento, Voi dovere Ottenere IL batteria BMS specificazione :

- A. Massimo carica voltaggio
- B. Massimo carica attuale
- C. Scaricare tensione di protezione

3. Impostare batteria tipo COME "LIB "

05	Tipo di batteria	Assemblea generale annuale (predefinito) 05 <u>AGn</u>	Allagato 05 <u>FLd</u>
		Definito dall'utente 05 <u>USE</u>	Se È selezionato "Definito dall'utente", batteria tensione di carica e Basso Interruzione CC voltaggio Potere Essere impostato su In programma 26, 27 E 29.
		Batteria al litio senza comunicazione 05 <u>LIB</u>	Se "LIB" è selezionato, il batteria predefinita valore è adatto per litio batteria senza tensione di carica della batteria di comunicazione e basso Tensione di interruzione CC Potere Essere impostare In programma 26,27 E 29.

3. Impostare la tensione CV come carica massima voltaggio Di Batteria al litio da 0,5 V.

26	Tensione di carica in massa (Curriculum Vitae voltaggio)	Se autodefinito è selezionato in programma 5, questo programma Potere Essere impostato su. Ma il valore di impostazione dovere essere più di o pari il valore del programma 27. Incremento Di ogni clic È 0,1 V. 24 Volt modelli : Predefinito 28,2 V, collocamento allineare È da 24,0 Volt A 30,0 V , 48 Volt modelli : Impostazione predefinita 56,4 V allineare È da 48,0 Volt A Tensione di alimentazione: 62,0 V.
----	--	--

4. Impostare galleggiante carica voltaggio COME C . V voltaggio .

27	Carica galleggiante voltaggio	Se autodefinito è selezionato in programma 5, Questo programma Potere Essere impostato su. 24 Volt modelli predefinito collocamento : 27,0 V Collocamento allineare È da 24,0 V A IL valore Di programma 26 48 Volt modelli predefinito collocamento : 54,0 V Collocamento allineare È da 48,0 V A IL valore Di programma 26
----	-------------------------------	---

5. Impostare Bassa tensione di interruzione CC \geq tensione di protezione da scarica del BMS+2V.

29	Basso corrente continua tensione di interruzione	<p>Se autodefinito è selezionato in programma 5, questo programma Potere Essere impostato su. Il valore dell'impostazione dovere essere inferiore al valore di programma12.</p> <p>Incremento Di ogni clic è 0,1 V. Basso corrente continua tagliare voltaggio Volere Essere fisso per impostare il valore NO non importa quale percentuale di carico è connesso.</p> <p>24 Volt modelli predefinito collocamento : 21,0 V</p> <p>Collocamento allineare È da 20,0 Volt A 27,0 V 48 Volt modelli predefinito impostazione : 42,0 V</p> <p>Collocamento allineare È da 40,0 Volt A 54,0 V</p>
----	--	--

6. Impostare Corrente di carica massima che deve essere inferiore a IL Massimo carica g attuale Di Sistema di gestione della carica.

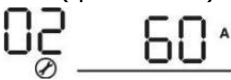
02	Ricarica massima corrente: Per configurare il totale corrente di carica per solare e utilità caricabatterie. (Carica massima attuale = utilità carica corrente + solare corrente di carica)	<p>60A (predefinito)</p> 	<p>Se selezionato, intervallo di corrente di carica accettabile Volere Essere entro 1- Massimo . carica</p> <p>attuale Di SPECIFICHE, Ma Esso non dovrebbe Essere inferiore alla corrente di carica AC (programma) 11)</p>
----	--	--	--

7. Impostazione voltaggio punto Indietro A utilità fonte Quando selezionando " SBU priorità " o " Solare primo " in programma 01. Il





















collocamento valore dovere essere \geq basso corrente continua tagliare tensione **+1V**, O altro IL invertitore Volere Avere UN avvertimento COME batteria tensione bassa .

12	Impostazione della tensione punto torna all'utilità fonte quando si seleziona "SBU priorità " o " Solare primo " in programma 01.	<p>48 Volt modelli : 46V (predefinito)</p> <p>Collocamento allineare È da 44,0 V A 57,2 Volt per 48 v modello , Ma il valore massimo di impostazione deve essere inferiore al valore di programma13.</p> <hr/> <p>24 Volt modelli : 23V (predefinito)</p> <p>Collocamento allineare È da 22,0 V A 28,6 Volt per 24 volt modello , Ma Il valore massimo di impostazione deve essere inferiore al valore di programma13.</p>
----	---	--

Osservazione:

1. È meglio terminare l'impostazione senza accendere l'inverter (solo lascia il LCD spettacolo, NO output);
2. Una volta terminata l'impostazione, riavviare il inverter.

Riferimento di errore Codice

Colpa Codice	Colpa Evento	Icona SU
01	Sovratemperatura dell'inverter modulo il	
02	Sovratemperatura del DCDC modulo	
03	La tensione della batteria è troppo alto	
04	Sovratemperatura del PV modulo	
05	Uscita breve in circuito.	
06	Tensione di uscita è troppo alto .	
07	Timeout per sovraccarico	
08	Tensione del bus è troppo alto	
09	Autobus morbido avvio fallito	
10	FV finito attuale	
11	Sovratensione fotovoltaica	
12	DCDC finito attuale	
13	Sovracorrente o ondeggiare	
14	Tensione del bus è troppo Basso	
15	Inverter guasto (Auto-controllo)	
18	Corrente di lavoro offset è troppo alto	
19	Corrente dell'inverter offset è troppo alto	
20	Corrente CC/CC offset è troppo alto	
21	Corrente fotovoltaica offset è troppo alto	
22	Tensione di uscita è troppo Basso	
23	Invertitore negativo energia	

Indicatore di avviso

Avvertimento Codice	Avvertimento Evento	Allarme acustico	Icona lampeggiante
02	La temperatura è troppo Alto	Emetti un segnale acustico tre volte ogni secondo	
04	Basso batteria	Emette un segnale acustico una volta ogni secondo	
07	Sovraccarico	Segnale acustico una volta ogni 0,5 secondo	
10	Potenza di uscita declassamento	Emetti un segnale acustico due volte ogni 3 secondi	
14	Fan bloccato	Nessuno	
15	Energia fotovoltaica È Basso	Emetti un segnale acustico due volte ogni 3 secondi	
19	Litio Batteria la comunicazione è fallita	Segnale acustico una volta ogni 0,5 secondo	
21	Litio Batteria scarica attuale	Nessuno	
EQ	Equalizzazione della batteria	Nessuno	
BP	La batteria è non collegato	Nessuno	

SPECIFICHE

Tavolo 1 Linea Specifiche della modalità

MODELLO INVERTER	1,5 KVA	2,5 KVA	3,5 KVA	5,5 KVA	6,2 KVA
Forma d'onda della tensione di ingresso	Sinusoidale (utilità o generatore)				
Tensione di ingresso nominale	230 V CA				
Basso Perdita di tensione	170 V CA ± 7 V (UPS) 90 Vac ± 7 V (Elettrodomestici)				
Basso Perdita Tensione di ritorno	180 Vac ± 7 V (UPS); 100 Vac ± 7 V (Elettrodomestici)				
Alto Perdita di tensione	280 V CA ± 7 V				
Alto Perdita Tensione di ritorno	270 V CA ± 7 V				
Tensione massima di ingresso CA	300 V CA				
Ingresso nominale Frequenza	Frequenza (Automatico rilevamento)				
Basso Perdita Frequenza	di campionamento: 40 ± 1 Hz				
Basso Perdita Ritorno Frequenza	Frequenza				
Alto Perdita Frequenza	Frequenza				
Alto Perdita Ritorno Frequenza	Frequenza				
Cortocircuito in uscita Protezione	Modalità batteria: Circuiti elettronici				
Efficienza (Linea Modalità)	$>95\%$ (Valutato R carico , batteria pieno caricato)				
Tempo di trasferimento	10 millisecondi tipico (UPS); 20 millisecondi tipico (Elettrodomestici)				
<p>Produzione riduzione di potenza: Quando la tensione di ingresso CA scende A 95V O 170 Volt A seconda SU modelli , il la potenza di uscita sar� essere declassato.</p>	<p>The graph illustrates the power production characteristics of the inverter. The vertical axis represents 'Produzione Energia' (Energy Production) and the horizontal axis represents 'Ingresso Voltaggio' (Input Voltage). The graph shows three distinct regions: 1) At 90V, the power output is 50% of the rated power. 2) Between 90V and 170V, the power output increases linearly to reach the full rated power. 3) At 170V and above, the power output remains constant at the full rated level. 4) At 280V, the power output drops to zero, indicating a shutdown or protection mode.</p>				

Tabella 2 Inverter Specifiche della modalità

MODELLO INVERTER	1,5 KVA	2,5 KVA	3,5 KVA	5,5 KVA	6,2 KVA
Potenza nominale Energia	1,5 KVA 1,5 KW	2,5 KVA 2,5 KW	3,5 KVA 3,5 kW	5,5 KVA 5,5 kW	6,2 KVA 6,2 KW
Forma d'onda della tensione di uscita	Sinusoidale pura Onda				
Tensione di uscita Regolamento	230 Vca ±5%				
Produzione Frequenza	Frequenza 50 Hz O Frequenza 60 Hz				
Picco Efficienza	94%				
Capacità di sovratensione	2* valutato energia per 5 secondi				
Nominale Tensione di ingresso CC	24 Vcc			48 Vcc	
Tensione di avviamento a freddo	23,0 Vcc			46,0 Vcc	
Basso Tensione di avviso CC Solo per l'assemblea generale annuale e Floo è caduto @ carico < 20% @ 20% ≤ carico < 50% @ carico ≥ 50%	22,0 Vcc 21,4 Vcc 20,2 Vcc			44,0 Vcc 42,8 Vcc 40,4 Vcc	
Basso Avviso DC Ritorno Voltaggio Solo per l'assemblea generale annuale e Floo è caduto @ carico < 20% @ 20% ≤ carico < 50% @ carico ≥ 50%	23,0 Vcc 22,4 Vcc 21,2 Vcc			46,0 Vcc 44,8 Vcc 42,4 Vcc	
Basso Tensione di interruzione CC Solo per l'assemblea generale annuale e Floo è caduto @ carico < 20% @ 20% ≤ carico < 50% @ carico ≥ 50%	21,0 Vcc 20,4 Vcc 19,2 Vcc			42,0 Vcc 40,8 Vcc 38,4 Vcc	

Tabella 3 Modalità di carica Specifiche

Ricarica delle utenze Modalità					
MODELLO INVERTER	1,5 KVA	2,5 KVA	3,5 KVA	5,5 KVA	6,2 KVA
Ricarica massima Attuale (FV + CA) (@ VI / P = 230 Vac)	60 Amp	100 Amp	100 Amp	100 Amp	120 Amp
Ricarica massima Attuale (CA) (@ VI / P = 230 Vac)	60 Amp	80 Amp			
Massa Ricarica Voltaggi	Allagato Batteria	29,2 Vcc		58,4 Vcc	
	Assemblea generale annuale / Batteria al gel	28,2 Vcc		56,4 Vcc	
Tensione di carica flottante	27 Vcc		54 Vcc		
Sovraccarico Protezione	32 Vcc		63 Vcc		
Algoritmo di ricarica	3- Fase				
Curva di carica	<p>The graph illustrates the charging curve for a battery cell. The left y-axis represents 'Tensione della batteria, per cella' (Battery Voltage per cell) and the right y-axis represents 'Ricarica Attuale, %' (Actual Charging, %). The x-axis is 'Tempo' (Time). The curve shows three distinct phases: Bulk (Constant Current), Assorbimento (Tensione costante) (Absorption - Constant Voltage), and Maintenance (Floating). Key voltage points are marked as 2.43 Vcc (2.35 Vcc) and 2.25 Vcc. Time intervals T0 and T1 are indicated, with the formula $T1 = 10 * T0$ (minimum 10mins, maximum 8hrs) shown.</p>				
Solare Ingresso					
MODELLO INVERTER	1,5 KVA	2,5 KVA	3,5 KVA	5,5 KVA	6,2 KVA
Valutato Energia	2000W	3000W	4000W	5500W	6500W
Massimo Array fotovoltaico a circuito aperto Voltaggio	500 Vcc				
Pannello fotovoltaico Tensione MPPT Allineare	60 Vcc ~500 Vcc				
Ingresso massimo Attuale	15A	15A	15A	18A	27A
Corrente di carica massima (PV)	60A	100A	100A	100A	120A

Tabella 4 Generali Specificazioni

MODELLO INVERTER	1,5 KVA	2,5 KVA	3,5 KVA	5,5 KVA	6,2 KVA
------------------	---------	---------	---------	---------	---------

Temperatura di esercizio Allineare	-10° C A 55°C				
Temperatura di conservazione	-15°C~ 60°C				
Umidità	Dal 5% al 95% Relativo Umidità (non condensante)				
Dimensioni (P*W*H), mm	Dimensioni: 358x295x105			Dimensioni: 438x295x105	
Peso netto, kg	5.8	6.0	6.2	8.2	8.7

RISOLUZIONE DEI PROBLEMI

Problema	LCD/LED/Cicalino	Spiegazione / Possibile causa	Cosa fare Fare
L'unità si spegne giù automaticamente durante l'avvio processo.	LCD/LED e cicalino Volere Essere attivo per 3 secondi e poi Completare spento.	La tensione della batteria È pure Basso	1. Ricaricare batteria . 2. Sostituire batteria .
NO risposta dopo il potere SU .	NO indicazione.	1. Il batteria voltaggio È lontano troppo basso . 2. Polarità della batteria È collegato invertita.	1. Controllare Se batterie E i cavi sono ben collegati. 2. Ricaricare batteria . 3. Sostituire batteria .
Esistono le reti Ma IL opere unitarie In batteria modalità.	Tensione di ingresso È visualizzato come 0 sul LCD e verde GUIDATO È lampeggiante.	Protettore di ingresso è inciampato	Controllare se l'interruttore CA È inciampato e cablaggio CA è connesso BENE.
	Verde GUIDATO lampeggia.	Qualità insufficiente della corrente alternata. (Costa O Generatore)	1. Controllare Se Corrente alternata fili Sono troppo sottile e / o pure lungo . 2. Controllare Se generatore (se applicato) funziona BENE O Se intervallo di tensione di ingresso collocamento È corretto. (UPS →Appliance)
	Verde GUIDATO lampeggia.	Imposta " Solare Primo " come IL priorità della sorgente di output.	Cambia sorgente di output priorità A L'utilità prima di tutto.
Quando il unità È acceso, interno il relè è acceso e ripetutamente.	Schermo LCD E LED stanno lampeggiando	La batteria è disconnesso.	Controlla se cavi della batteria Sono ben collegato.
Cicalino segnali acustici continuamente e rosso GUIDATO È SU .	Colpa codice 07	Errore di sovraccarico. invertitore è sovraccarico 110% e tempo È su .	Ridurre la connessione carico di spegnendo alcuni attrezzatura.
	Colpa codice 05	Uscita breve in circuito.	Controllare se il cablaggio è connesso bene e rimuovere anormale carico.
	Colpa codice 02	Temperatura interna dell'inverter componente È Sopra Temperatura ambiente: 100°C	Controllare se il flusso d'aria Di IL l'unità è bloccato o se la temperatura ambiente È pure alto .
	Colpa codice 03	La batteria è sovraccaricato.	Ritorna a centro riparazioni.
		La tensione della batteria è troppo alto.	Controllare se le specifiche e quantità Di le batterie sono Incontrare requisiti.
	Colpa codice 22/06	Uscita anomala (tensione inverter sotto di 190 V CA O È più alto di 260 V CA)	1. Ridurre IL carico collegato . 2. Ritorno A riparazione centro
	Colpa codice 08/09/15	Componenti interni guasti.	Ritorna a centro riparazioni.
	Colpa codice 13	Sovracorrente o aumento di volume.	Ricomincia IL unità , se IL si verifica un errore di nuovo, per favore torna indietro A centro riparazioni.
Colpa codice 14	Autobus voltaggio È pure Basso .		
Un altro codice di errore		Se i fili sono collegato Bene, per favore tornare a riparazione centro.	

Wifi Tappo Linee guida per l'installazione rapida professionale

1. Schema di come rimuovere e installare l'antenna wireless

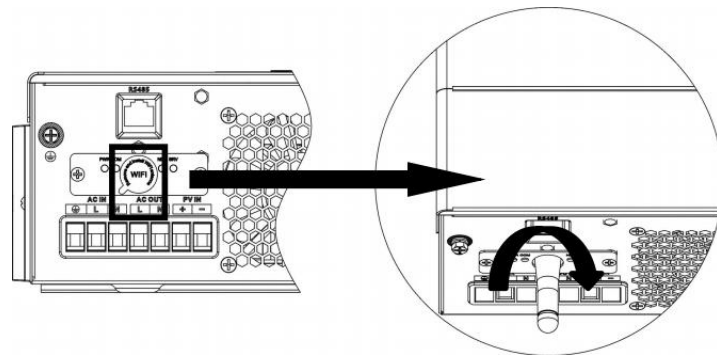

1.2 Aggiungi Datalogger

① Accedi all'account e fai clic su Datalogger pulsante. Tocca il pulsante "+" in alto a destra

angolo della pagina del dataloager

② In base alle richieste, digitare informazioni per terminare ad d datalogger

Il numero PN è situato accanto al macchina apparecchio etichetta. (Password iniziale:12345678)

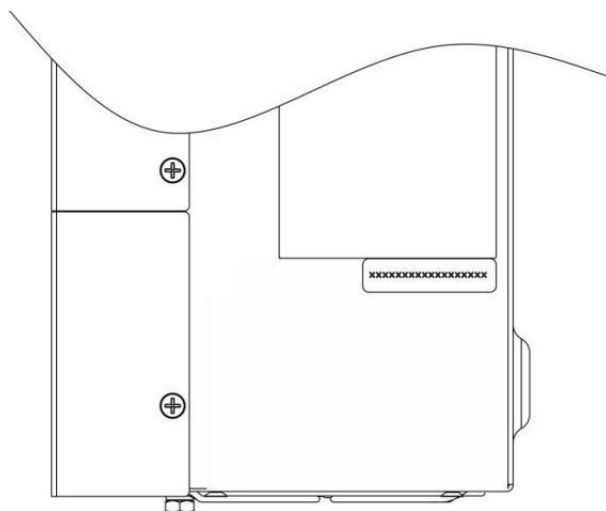

2 、 1 Scarica l'APP

- (1) Scansiona il codice QR e scarica l'APP (iPhone App Store; e telefono Android);
- (2) Aprire l'APP, fare clic sul pulsante "Registrazione" e selezionare "Telefono cellulare" "Registrazione" o "Registrazione via e-mail";
- (3) Attivare il Bluetooth o il WiFi come necessario.

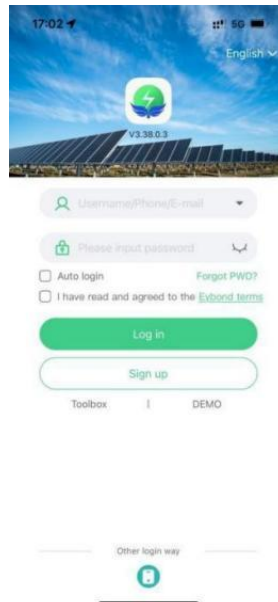

2.2 Bluetooth connesso al collettore digitale

- (1) Fare clic su "Strumenti" e selezionare "Rete BLE" o "Wi-Fi" rete" come necessario;

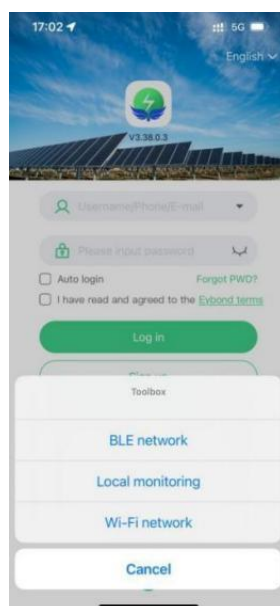

(2) Se scegli la rete di distribuzione Bluetooth, eseguirai automaticamente la scansione del dispositivo nelle vicinanze

nella pagina "Bluetooth Pairing", trova il PN corrispondente al collettore digitale , E clic "Collegare".

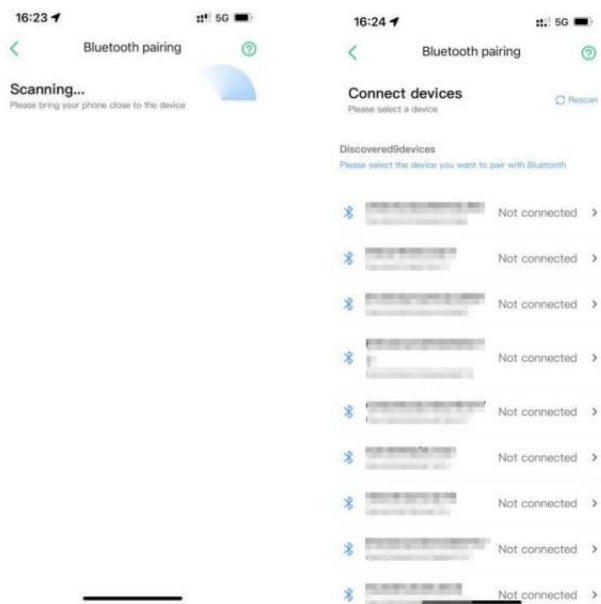

3.3 Rete Impostazioni

(1) Selezionare il WiFi 2.4G corrispondente in base alle richieste, compilare il password e clicca "Inizio Richiesta "Connessione alla rete" nella pagina dell'APP di riferimento della rete di distribuzione WiFi.

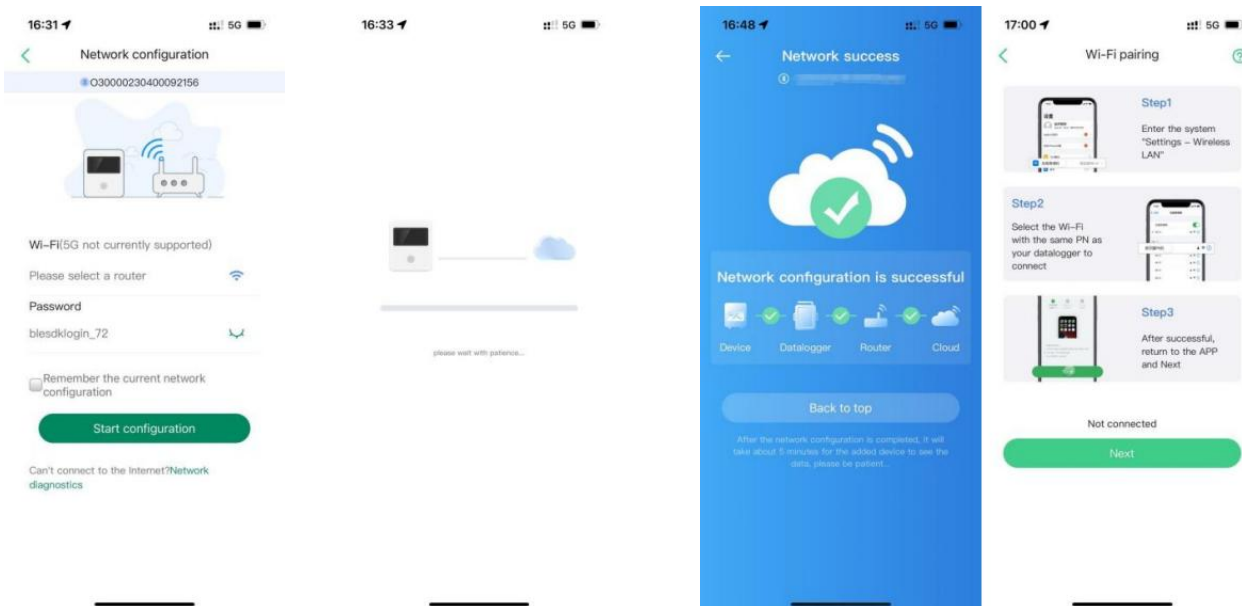

Produttore: shanghaimuxinmuyeyouxiangongsi

Indirizzo : shuangchenglu 803 nong 11 hao 1602A- 1609 soldi ,
Baoshanqu , shanghai 200000 IT .

Importato A Australia : SIHAO PTY Società a responsabilità limitata , 1
ROKEVA STRADAESTWOOD Nuovo Galles del Sud 2122 Australia

Importato A Stati Uniti d'America : Sangue Tecnologia Società a
responsabilità limitata . , stanza 250 , 9166 Roma posto , ranch cucamonga ,
CA 91730

EC	REP
----	-----

E - crossstu GmbH

Mainzer Landstr.69 , 60329 Frankfurt am Main.

UK	REP
----	-----

YH CONSULTING LIMITED.

C/o YH Consulting Limited office 147 , centurion House ,
London Road q staines-upon-Thames , surrey TW18

HÍBRIDO SOLAR INVERSOR

USUARIO MANUAL

MODELO: EM3500-24L/EM6200 -48L

HYBRID SOLAR INVERTER

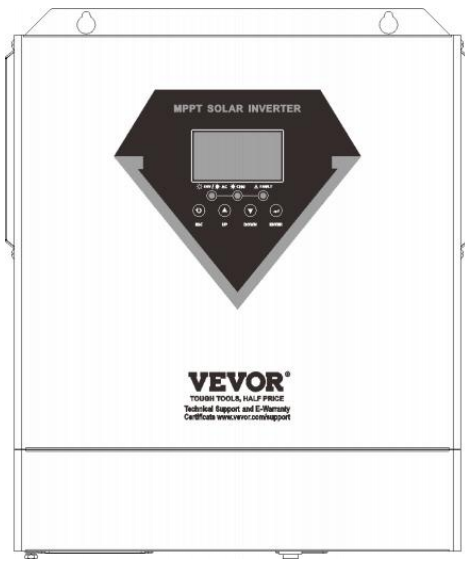

MODELO : EM 3500 -24L / EM6200-48 litros

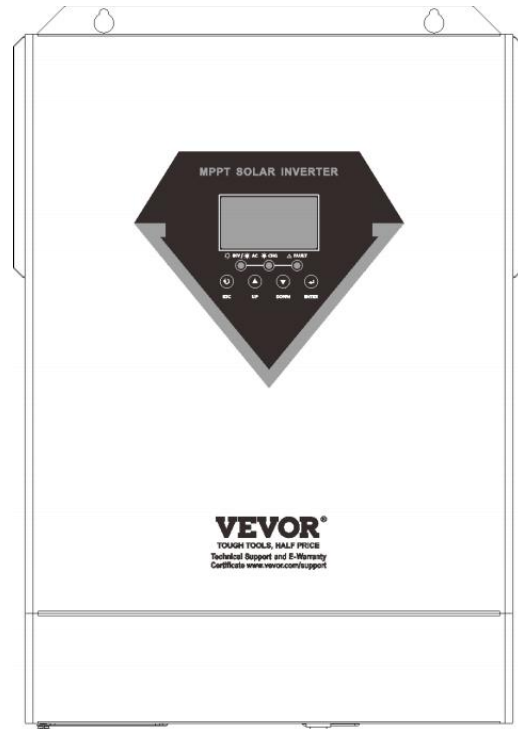

EM3500 -24 litros



EM620048L

	<p>Advertencia - Para reducir el riesgo de lesión , usuario debe leer manual de instrucciones con cuidado.</p>
 	<p>Este El producto está sujeto a la disposición de Europa Directiva 2012/1/ CE . La símbolo demostración a caballito papelera cruzado a través de indica que el producto requiere separado rechazar recopilación en el europeo unión. Esto se aplica al producto. y todos los accesorios marcado con esto símbolo. producto s marcado como semejante puede no ser descartado con normal doméstico desperdiciar , pero debe ser tomado a a recopilación punto para reciclaje eléctrico y dispositivos electronicos</p>

ADVERTENCIA : PELIGRO DE ELÉCTRICO CHOQUE

El producto es usado en combinación con a permanente energía fuente (batería). Incluso si el equipo es cambiado apagado , a peligroso eléctrico Voltaje poder ocurrir en el aporte y/o terminales de salida. Siempre cambiar El aire acondicionado Fuerza apagado y desconectar el batería antes amaestrado mantenimiento . El producto contiene No interno usuario - reparable partes . Hacer no eliminar El frente panel y hacer no poner el producto en operación a menos que todo paneles están equipados . todos mantenimiento debería ser realizado por calificado personal .

Nunca usar el producto en sitios dónde gas o polvo Explosiones podría ocurrir. Referirse a el presupuesto proporcionó por el fabricante del batería a asegurar eso el batería es adecuado para usar con este producto . El batería Las instrucciones de seguridad del fabricante deben siempre ser observado

ADVERTENCIA: No levante objetos pesados
Sin ayuda. Instalación

Leer el instalación instrucciones Antes de comenzar instalación actividades. Este producto es a clase de seguridad I dispositivo (suministrado con a suelo Terminal Por seguridad fines). Es C.A.

aporte y/o producción terminales debe ser proporcionó con puesta a tierra ininterrumpida por motivos de seguridad. adicional punto de conexión a tierra es situado en el afuera de el producto . Si él poder ser ficticio eso La puesta a tierra protección es dañado , el producto debería ser tomado afuera de

operación y Prevenir de accidentalmente ser poner en operación De nuevo; contacte a un profesional cualificado mantenimiento personal.

Asegurar eso el conexión cables son proporcionó con fusibles y circuito disyuntores. Nunca reemplazar a protector dispositivo por a componente de un diferente tipo Referirse a el manual para el correcto parte .

Compruebe antes de encender el dispositivo si el disponible Voltaje fuente se ajusta a el configuración ajustes de el producto como describir d en el manual.

Asegúrese de que el equipo es usado bajo el funcionamiento correcto condiciones. Nunca funcionar él en a húmedo o polvoriento ambiente .

Asegurar eso allá es siempre suficiente gratis espacio alrededor el producto para ventilación , y Esa ventilación Las aberturas son No bloqueado.

Instalar el producto en a ambiente resistente al calor . Asegurar por lo tanto que hay son Sin químicos , piezas de plástico. , cortinas o Otros textiles , etc. en el

inmediato vecindad de el equipo .

Transporte y almacenamiento

en almacenamiento o transporte del producto, asegurar eso el red eléctrica suministrar y la batería dirige son desconectado .

No responsabilidad poder ser aceptado para daño en tránsito Si el equipo es no transportado en es original embalaje .

almacenar el producto en a seco ambiente ; el almacenamiento temperatura debería rango de -10。 c a 50c.

Referirse a el batería del fabricante manual para información en transporte, almacenamiento , cargando , recarga y desecho del batería.

DESCRIPCIÓN GENERAL DEL PRODUCTO

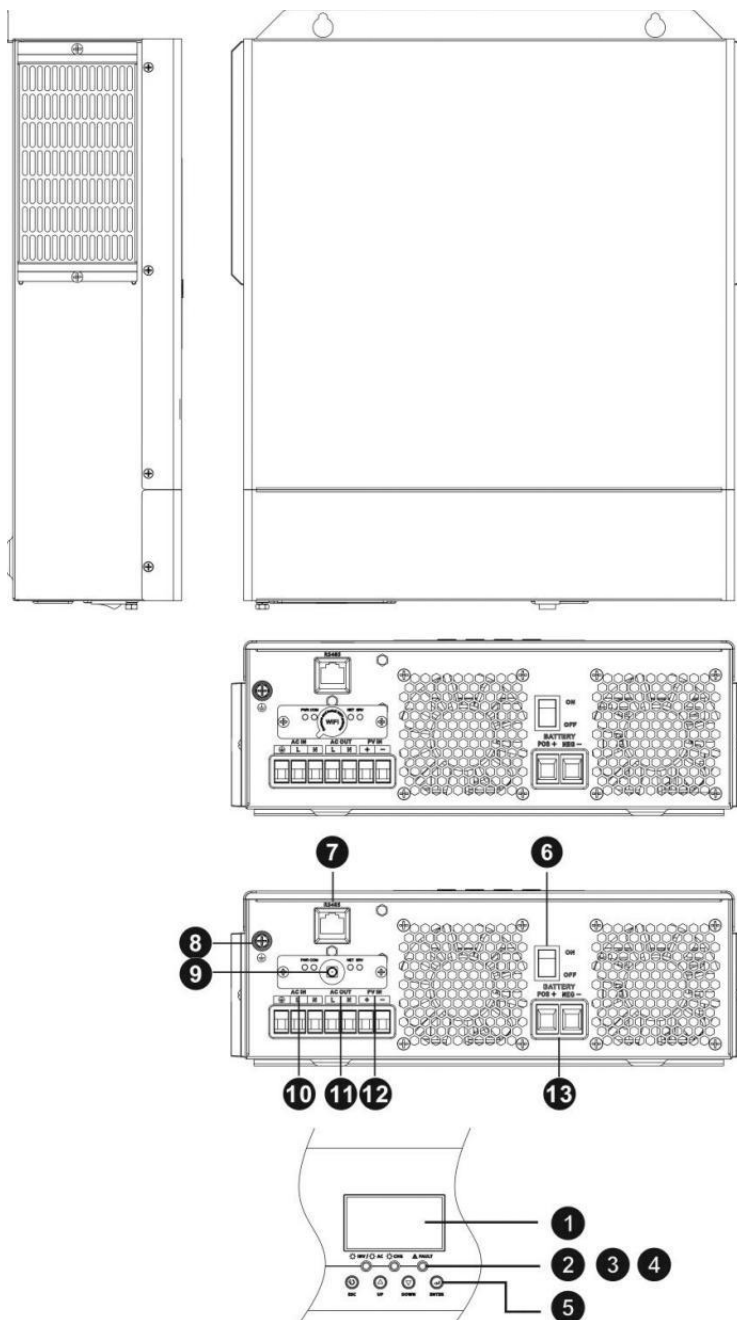

1. Pantalla LCD mostrar
2. Estado indicador
3. Cargando indicador
4. Falla indicador
5. Función botones
6. Poder encendido /
apagado cambiar puerto
7. Comunicación RS 485
8. Toma de tierra
9. Wi-Fi antena puerto
10. CA aporte
11. CA producción
12. Fotovoltaica aporte
13. Batería aporte

INSTALACIÓN

Desembalaje e inspección

Antes de la instalación, Por favor inspeccione la unidad. Estar seguro de que nada adentro el paquete es dañado. tú debería He recibido lo siguiente elementos Dentro de paquete:

1. El unidad incógnita 1
2. Usuario manual incógnita 1
3. Wi-Fi antena incógnita 1

Preparación

Antes de conectar todos los cables, Por favor, retire la cubierta inferior por Quitando dos tornillos como mostrado abajo.

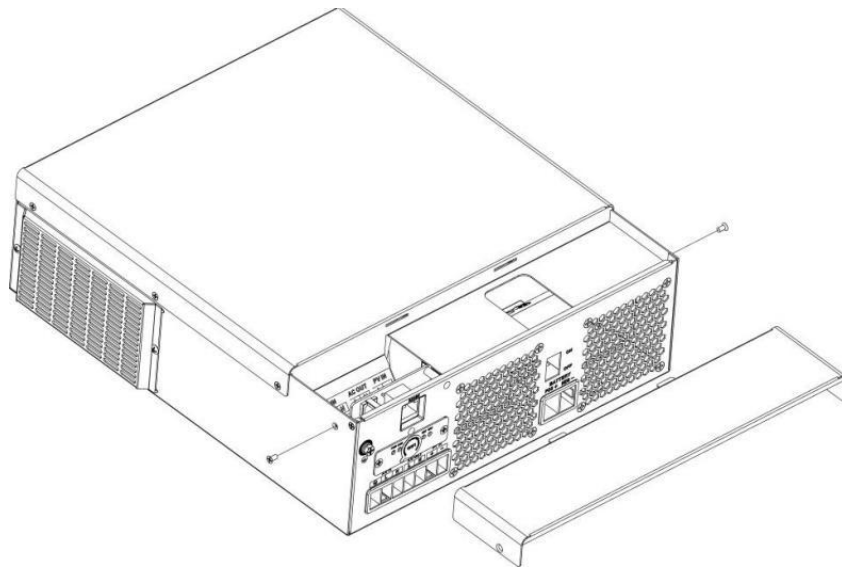

Montaje de la unidad

Considere los siguientes puntos antes de seleccionar donde a instalar:

1. Hacer No montar el inversor en inflamable construcción materiales.
2. Montar en a sólido superficie
3. Instalar esto inversor en el ojo nivel en orden a permitir el Pantalla LCD a ser leer en Todo el tiempo.
4. La temperatura ambiente debe ser entre 0°C y 55° C a asegurar optimo operación .
5. El recomendado Posición de instalación es para ser adherido a la pared verticalmente .
6. Asegúrese de mantener otros objetos y superficies como mostrado en El diagrama correcto para garantizar suficiente calor disipación y tener suficiente espacio para Quitar cables.

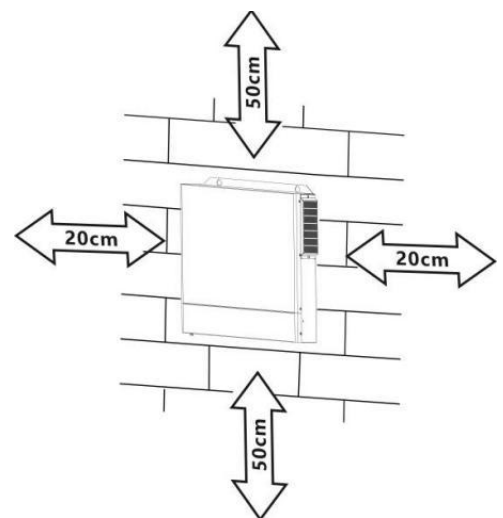

ADECUADO PARA MONTAJE SOBRE HORMIGÓN O SOLAMENTE OTRAS SUPERFICIES NO COMBUSTIBLES.

Instalar la unidad Atornillando tres tornillos. recomendado a usar M4 o M5 tornillos.

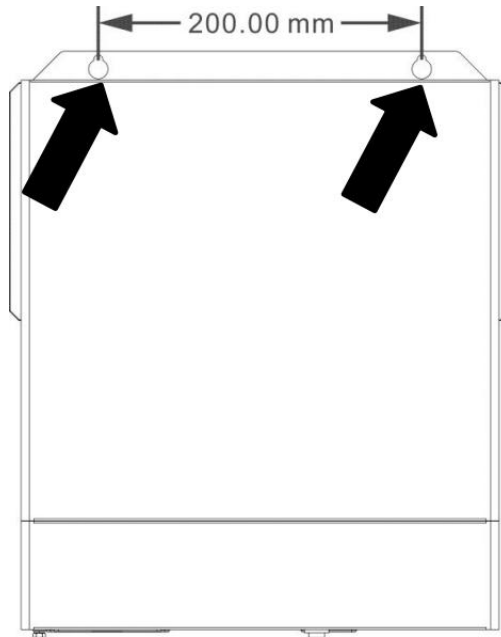

Conexión de la batería

PRECAUCIÓN: Para un funcionamiento seguro y el cumplimiento de las normas, se solicita instalar un protector de sobrecorriente de CC independiente. protector o desconectar dispositivo entre batería y inversor. puede no ser solicitado a tener a desconectar dispositivo en algunas aplicaciones, Sin embargo, todavía se solicita tener sobrecorriente protección instalado. Por favor referirse al amperaje típico en la siguiente tabla como requerido fusible o tamaño del disyuntor

¡ADVERTENCIA! Todo el cableado debe ser realizado por un calificado personal.

¡ADVERTENCIA! Es muy importante para sistema seguridad y eficiente operación a usar cable apropiado para Conexión de la batería. reducir riesgo de lesión, por favor usar El apropiado recomendado cable , despojarse longitud (L2) y Estañado longitud (L1) como abajo.

Desnudando Longitud:

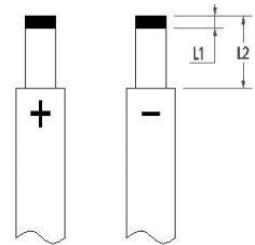

Recomendado batería cable , despojarse longitud (L2) y Estañado longitud (L1):

Modelo	Máximo Amperaje	Batería capacidad	Cable Tamaño	Cable mm2	L1 (mm)	yo 2 (mm)	Valor de par
1500W-24	70A	100 Ah	calibre 6 AWG	13.3	3	18	2~3 Nuevo Méjico
2500W-24	100A	100 Ah	4 AWG	21.15	3	18	2~3 Nuevo Méjico
Otro Modelos	137A	100 Ah	2 AWG	38	3	18	2~3 Nuevo Méjico

Siga los pasos a continuación para implementar Conexión de la batería :

1. Retire la funda aislante 18 mm para positivo y cables negativos basado en recomendado longitud de pelado .

2. Conecte todos los paquetes de baterías como unidades requiere. Es sugerido a usar recomendado batería capacidad.

3. Insert batería cable categóricamente en batería conector de inversor y hacer seguro el pernos son apretado con esfuerzo de torsión de 2-3 Nm . Hacer seguro polaridad en ambos el batería y el inversor / carga es Los cables de la batería están conectados correctamente y bien apretados. atornillado a el Conector de batería.

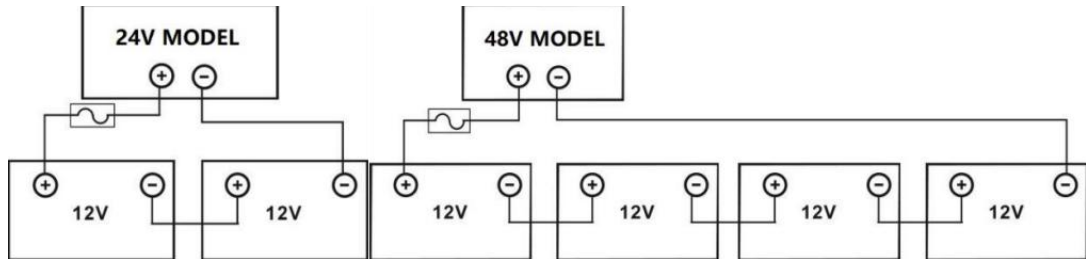
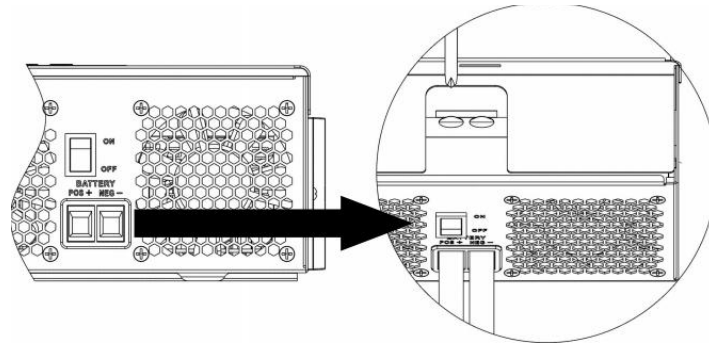

- 
ADVERTENCIA: Choque Peligro
 La instalación debe ser realizado con el debido cuidado a alto voltaje de la batería en serie.

- 
¡¡PRECAUCIÓN!! Hacer No coloque nada entre el piso parte de la terminal inversor De lo contrario, El sobrecalentamiento puede ocurrir.
- ¡¡PRECAUCIÓN!!** Hacer No aplicar sustancia antioxidante en los terminales Antes de que los terminales estén Conectado firmemente.
- ¡¡PRECAUCIÓN!!** Antes Haciendo la final Conexión o cierre de CC corriente continua disyuntor/seccionador, Asegúrese de que el positivo (+) debe ser conectado a positivo (+) y negativo (-) debe ser conectado a negativo (-).

Conexión de entrada/salida de CA

¡¡PRECAUCIÓN!! Antes conectando g a C.A. aporte fuerza fuente, por favor instalar a **separado** C.A. interruptor automático entre inversor y C.A. aporte fuerza fuente. Este voluntad asegurar el inversor poder ser de forma segura desconectado durante mantenimiento y completamente protegido de encima actual de C.A. aporte. El recomendado especulación de C.A. interruptor automático es 50A.

¡¡PRECAUCIÓN !! Hay son dos Terminal bloques con " IN " y " OUT " marcas . Por favor hacer NO mal - conectar entrada y salida Conectores.

¡ADVERTENCIA! Todo el cableado debe ser realizado por un calificado personal.

¡ADVERTENCIA! Es muy importante para la seguridad del sistema y eficiente operación a usar adecuado cable para Una C aporte Conexión. A reducir riesgo de lesiones, Por favor, utilice el código apropiado. cable recomendado tamaño como abajo.

Requisitos de cable sugeridos para cables de CA

Modelo	Indicador	Valor de par
1,5 KVA	calibre 12 AWG	1.4~ 1,6 Nm
2,5 KVA /3,5 KVA	calibre 10 AWG	1.4~ 1,6 Nm
5,5 kVA /6,2 kVA	calibre 8 AWG	1.4~ 1,6 Nm

Siga los pasos a continuación para implementar AC Entrada/salida conexión:

1. Antes haciendo C.A. entrada / salida conexión , ser seguro a abierto corriente continua protector o desconectador primero .
2. Quitar aislamiento manga 10 milímetros para seis conductores . Y acortar fase yo y neutral conductor norte 3 milímetros .
3. Insert C.A. aporte cables de acuerdo a a Polaridades indicado en Terminal bloquear y apretar el Tornillos de terminales . Asegúrese de conectar el protector PE. Conductor (⊕) primero.

⊕ → **Tierra (amarillo - verde)**

L → **LINEA (marrón o negro)**

N → **Neutro (azul)**

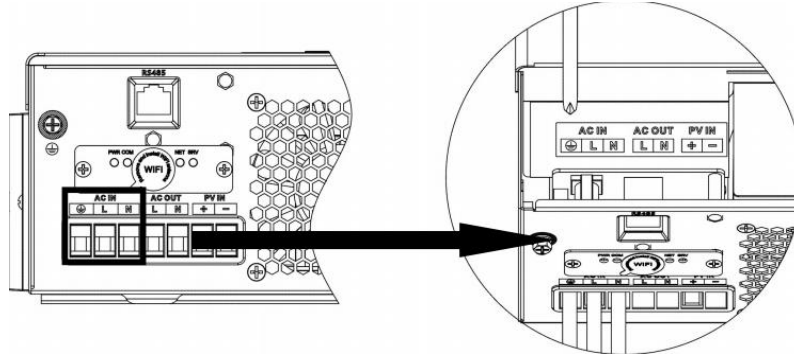

ADVERTENCIA:

Asegúrese de que la fuente de alimentación de CA esté desconectada . antes intentando a cableado él a el unidad.

4. Luego , inserte C.A. producción cables de acuerdo a a Polaridades indicado en Terminal bloquear y apretar terminal tornillos . Ser seguro a conectar Educación Física protector conductor (⊕) primero .

⊕ → **Tierra (amarillo -**

verde) yo → LINEA (marrón

o negro)
N → **Neutro (azul)**

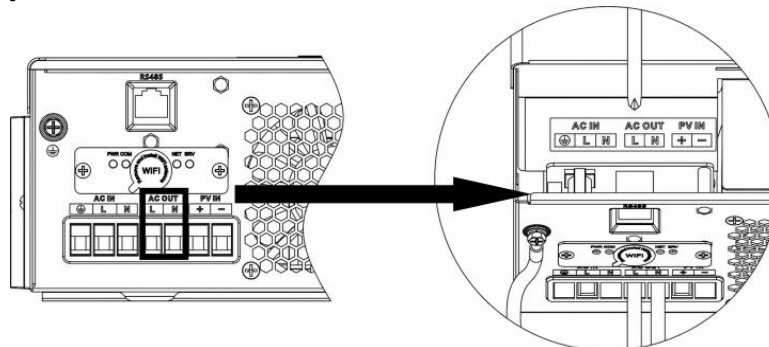

5. Hacer seguro el cables son de forma segura conectado .

PRECAUCIÓN: Accesorios semejante como aire acondicionado son requerido en el menos 2~3 minutos a Reanudar porque es requerido a tener suficiente tiempo a balance refrigerante gas adentro de circuitos. Si a fuerza escasez ocurre y se recupera En poco tiempo lo hará causa daño A tu conectado electrodomésticos . Para evitar esto amable de daño, por favor controlar fabricante de aire acondicionado si es equipado con retardo de tiempo función antes instalación. De lo contrario, este inversor/ cargador voluntad trigonometría sobrecarga falla y cortar apagado producción a proteger su aparato pero A veces todavía causa daño interno a la acondicionador de aire.

Conexión fotovoltaica

PRECAUCIÓN: Antes de conectarse a Módulos fotovoltaicos, Por favor, instale por separado un corriente continua circuito interruptor automático entre inversor y Fotovoltaica módulos.

¡ADVERTENCIA! Todo el cableado debe ser realizado por un calificado personal.

¡ATENCIÓN! Es Muy importante para la seguridad del sistema y el funcionamiento eficiente. utilizar el cable apropiado para el módulo fotovoltaico Conexión. Para reducir Riesgo de lesiones, utilice el Se recomienda adecuadamente cable tamaño como abajo.

Modelo	Amperaje típico	Cable Tamaño	Esfuerzo de torsión
1,5 KVA	15A	calibre 12 AWG	1.4 ~ 1.6 Nuevo Méjico
2,5 KVA	15A	calibre 12 AWG	1.4 ~ 1.6 Nuevo Méjico
3,5 KVA	15A	calibre 12 AWG	1.4 ~ 1.6 Nuevo Méjico
5,5 KVA	18A	calibre 12 AWG	1.4 ~ 1.6 Nuevo Méjico
6,2 KVA	27A	calibre 12 AWG	1.4 ~ 1.6 Nuevo Méjico

Módulo fotovoltaico Selección:

Al seleccionar el adecuado Módulos fotovoltaicos, Por favor sea seguro a considerar abajo parámetros:

1. Abierto circuito Voltaje (Voc) de Fotovoltaica módulos no excede máx . Fotovoltaica formación abierto circuito Voltaje de inversor .
2. Abierto circuito Voltaje (Voc) de Fotovoltaica módulos debería ser más alto que mín . batería Voltaje .

Carga solar Modo					
MODELO INVERSOR	1,5 KVA	2,5 KVA	3,5 KVA	5,5 KVA	6,2 KVA
Máx. Voltaje de circuito abierto del conjunto fotovoltaico	500 CC				
Matriz fotovoltaica Voltaje MPPT Rango	60 VCC ~500 VCC				
Máx. CORRIENTE DE ENTRADA FOTOVOLTAICA	15A	15A	15A	18A	27A

Llevar los 450 Wp y 550 Wp Fotovoltaica módulo como un Ejemplo . Después en vista de arriba dos parámetros , las configuraciones de módulo recomendadas son listado en el mesa abajo.

Solar Panel Especificación . (referencia) - 450 Wp - Vmp : 34,67 Vcc - Diablillo : 13.82A - Tensión nominal : 41,25 V CC - ISC: 12,98 A	ENTRADA SOLAR	Q' ty de paneles	Total aporte fuerza	Inversor Modelo
	2 piezas en de serie	2 piezas	900 W	1,5 KVA - 6,2 KVA
	3 piezas en de serie	3 piezas	1.350 W	
	4 piezas en de serie	4 piezas	1.800 W	
	5 piezas en de serie	5 piezas	2.250 W	
	6 piezas en de serie	6 piezas	2.700 W	
	7 piezas en de serie	7 piezas	3.150 W	
	8 piezas en de serie	8 piezas	3.600 W	
	9 piezas en de serie	9 piezas	4.050 W	5,5 KVA - 6,2 KVA
	10 piezas en de serie	10 piezas	4.500 W	
	11 piezas en de serie	11 piezas	4.950 W	
	12 piezas en de serie	12 piezas	5.400 W	

	6 piezas en de serie y 2 conjuntos en paralelo	12 piezas	5.400 W	6,2 KVA
	7 piezas en de serie y 2 conjuntos en paralelo	14 piezas	6.300 W	
Solar Panel Especificación . (referencia) - 550 Wp - Vmp : 42,48 Vcc - Diablillo : 12,95 A - Tensión nominal : 50,32 V CC - ISC: 13,70A	ENTRADA SOLAR	Q' ty de paneles	Total aporte fuerza	Inversor Modelo
	2 piezas en de serie	2 piezas	900 W	1,5 KVA - 6,2 KVA
	3 piezas en de serie	3 piezas	1.650 W	
	4 piezas en de serie	4 piezas	2.200 W	
	5 piezas en de serie	5 piezas	2.750 W	
	6 piezas en de serie	6 piezas	3.300 W	
	7 piezas en de serie	7 piezas	3.850 W	
	8 piezas en de serie	8 piezas	4.400 W	5,5 KVA - 6,2 KVA
	9 piezas en de serie	9 piezas	4.950 W	
	4 piezas en de serie y 2 conjuntos en paralelo	8 piezas	4.400 W	6,2 KVA
	5 piezas en de serie y 2 conjuntos en paralelo	10 piezas	5.500 W	
	6 piezas en de serie y 2 conjuntos en paralelo	12 piezas	6.600 W	

Cable del módulo fotovoltaico Conexión:

Siga los pasos a continuación para implementar Fotovoltaica módulo conexión:

1. Quitar aislamiento manga 10 mm para positivo y negativo conductores

2. Compruebe la polaridad correcta del cable de conexión desde Fotovoltaica módulos y Conectores de entrada fotovoltaica. Luego, conecte positivo polo (+) del cable de conexión a positivo polo (+) de Fotovoltaica aporte conector . Conectar negativo polo (-) del cable de conexión al negativo polo (-) de Fotovoltaica aporte Conector.

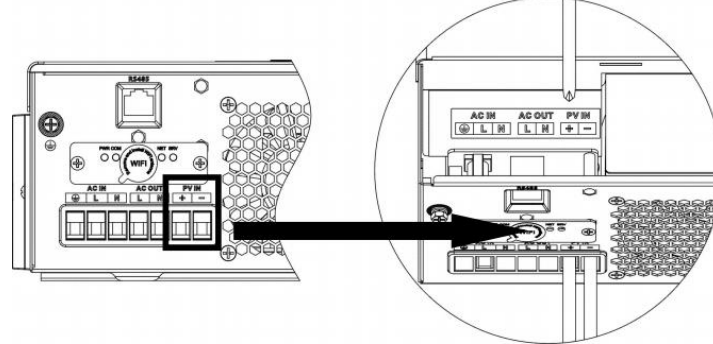
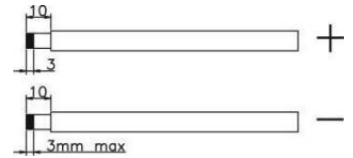

3. Hacer seguro el cables son de forma segura conectado .

Montaje final

Después de conectar todos los cables, Por favor, ponga la tapa inferior atrás por Rebobinado de sc dos tornillos como mostrado abajo.

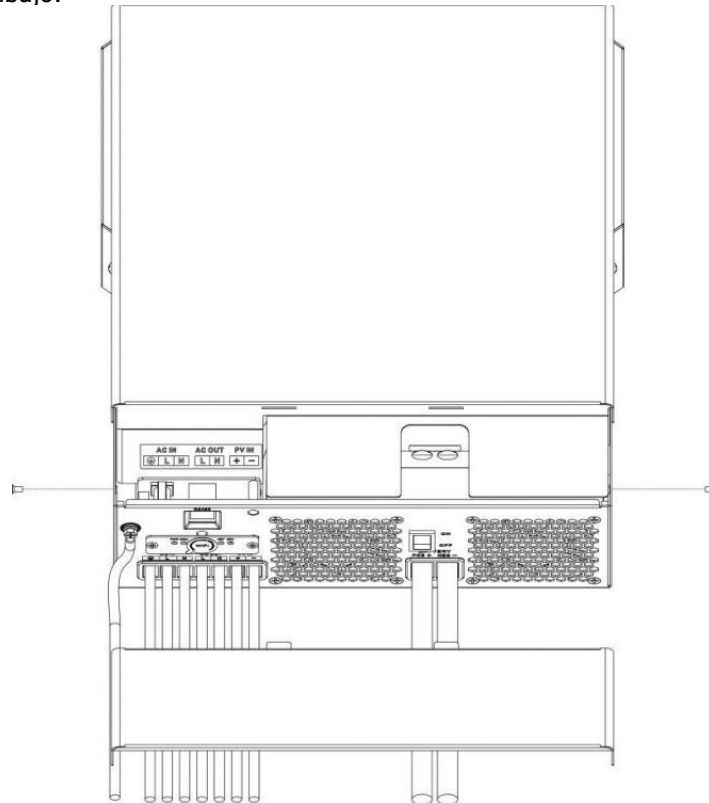

OPERACIÓN

Encendido/apagado

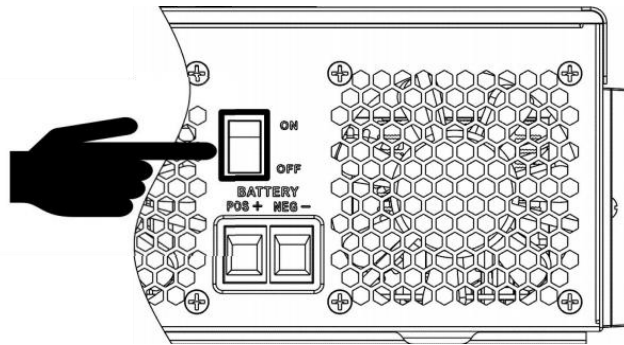

Una vez el unidad tiene estado adecuadamente instalado y el Baterías son conectado Bueno , simplemente prensa Encendido / Apagado cambiar (ubicado en el botón de la caso) a doblar en el unidad.

Operación y visualización Panel

El funcionamiento y la visualización panel, que se muestra en abajo cuadro, Esta encendido el frente panel del inversor . incluye tres indicadores, cuatro funciones llaves y una Pantalla LCD , indicando el operante estado y Entrada/salida Información de potencia.

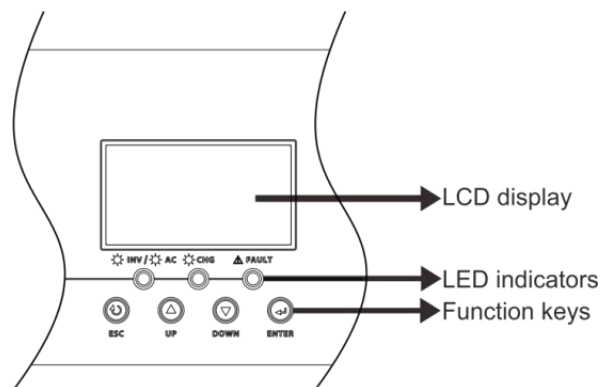

Indicador LED

Indicador LED		Mensajes	
☀️ AC / ☀️ INV	Verde	Sólido En	Producción está encendido por utilidad en Línea modo .
		Brillante	Producción es motorizado por batería o Fotovoltaica en batería modo .
☀️ CHG	Verde	Sólido En	La batería está completamente cargada cargado.
		Brillante	La batería es cargando.
ΔFALLA	Rojo	Sólido En	Se produce una falla en el inversor.
		Brillante	produce una condición de advertencia en el inversor.



Teclas de función

Función Llave	Descripción
ESC	Para salir configuración modo
ARRIBA	Para ir a anterior selección
ABAJO	Para ir a próximo selección
INGRESAR	Para confirmar la selección en configuración modo o ingresar configuración

Configuración de LCD

Después presado y tenencia INGRESAR botón Durante 3 segundos , el unidad voluntad ingresar configuración modo . prensa " ARRIBA " o " ABAJO " Botón para seleccionar la configuración programas. Y luego, Presione "ENTER" botón a confirmar el selección n o ESC botón para salir .

Configuración Programas:

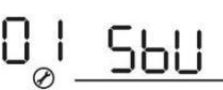
Programa	Descripción	Opción seleccionable	
01	Fuente de salida Prioridad: A configurar potencia de carga fuente prioridad	<p>Utilidad primero (por defecto)</p> 	<p>La empresa de servicios públicos proporcionará fuerza a el carga como primero prioridad.</p> <p>Solar y La energía de la batería será Proporcionar energía a el cargas solo</p> <p>Cuando utilidad fuerza es no disponible.</p>
		<p>La energía solar primero</p> 	<p>Energía solar proporciona poder para Las cargas como primero prioridad .</p> <p>Si la energía solar es no suficiente a poder todo conectado cargas, La energía de la batería se suministrará fuerza Las cargas al mismo tiempo .</p> <p>Utilidad proporciona poder al cargas Sólo cuando cualquiera condición sucede:</p> <ul style="list-style-type: none"> - Energía solar es no disponible - El voltaje de la batería cae a cualquiera de los dos voltaje de advertencia de nivel bajo o El escenario punto en programa 12.
		<p>Unidad de negocio especial prioridad</p> 	<p>Energía solar proporciona poder para Las cargas como primero prioridad .</p> <p>Si la energía solar es no suficiente a poder todo conectado cargas, batería La energía abastecerá poder al cargas en el mismo tiempo.</p> <p>Utilidad proporciona poder al cargas Sólo cuando el voltaje de la batería Gotas a ya sea voltaje de advertencia de nivel bajo o el configuración punto en programa 12.</p>

SUB prioridad

01 SUB

La energía solar es cargado primero y entonces poder hacia cargas.

Si la energía solar es no suficiente a poder todo conectado cargas, Utilidad La energía abastecerá poder al cargas en el mismo tiempo.

		FUS prioridad 01 SUF	Si la energía solar es suficiente con todo conectado cargas y carga batería, la energía solar podría retroalimentación a la red Si la energía solar es no suficiente a poder todo conectado cargas, utilidad La energía abastecerá poder al cargas en el mismo tiempo.
02	Carga máxima actual: Para configurar el total corriente de carga para solar y utilidad cargadores. Corriente de carga máxima = utilidad corriente de carga + solar corriente de carga)	60A (por defecto) 02 60 ^A	Si se selecciona, carga aceptable El rango actual será ser de Máx. CA corriente de carga a Carga máxima actual de ESPECULACIÓN, pero él no debería ser menor que la corriente de carga de CA (programa 11)
03	Entrada de CA Voltaje rango	Electrodomésticos (predeterminado) 03 APL	Si se selecciona, entrada de CA aceptable rango de voltaje voluntad ser dentro 90-280 VCA .
		Unión Postal Universal 03 UPS	Si se selecciona, entrada de CA aceptable Voltaje el rango será estar dentro 170-280 VCA .
		Generador 03 GNT	Si se selecciona, voltaje de entrada de CA aceptable rango voluntad ser dentro 170- 280 V CA y compatible con generadores . Nota : Porque los generadores son inestable, tal vez el producción de El inversor será inestable también.
05	Tipo de batería	Asamblea General Anual (por defecto) 05 AGn	Inundado 05 FLd
		Definido por el usuario 05 USE	Si Se selecciona "Definido por el usuario", voltaje de carga de la batería y bajo El voltaje de corte de CC puede ser colocar Arriba en programa 26, 27 y 29.
		05 LI 2	Apoyo PILÓN Estados Unidos 2000 Protocolo

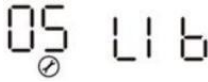

		<p>Versión 3.5</p>
		<p>Comunicación estándar Protocolo inversor de forma proveedor</p>
	<p>Batería de litio sin comunicación</p> 	<p>Si "LIB " es seleccionado , el batería valor predeterminado es apto para litio batería sin comunicación voltaje de carga de la batería y bajo corriente continua El voltaje de corte puede Estar listo arriba en Programa 26,27 y 29.</p>

06	Reinicio automático cuando sobrecarga ocurre	Deshabilitar reinicio 06 Lfd	Habilitar reinicio (predeterminado) 06 LFE
07	Reinicio automático cuando encima se produce la temperatura	Deshabilitar reinicio 07 tfd	Habilitar reinicio (predeterminado) 07 tFE
08	Voltaje de salida	220 V 08 220 ^v	230 V (por defecto) 08 230 ^v
		240 V 08 240 ^v	
09	Frecuencia de salida	50 Hz (por defecto) 09 50 _{Hz}	60 Hz 09 60 _{Hz}
10	Auto derivación Cuando seleccionando " aut o ", si la red eléctrica fuerza es normal, lo hará automáticamente derivación, Incluso si el cambiar es apagado.	manual(predeterminado) 10 nNL	auto 10 Ato
11	Utilidad máxima cargando actual	30A (por defecto) 11 30A	Si se selecciona, el rango de corriente de carga aceptable será ser dentro 2- Corriente máxima de carga de CA de ESPECULACIÓN.
12	Ajuste de voltaje punto volver a la utilidad fuente al seleccionar "SBU prioridad " o " Solar primero " en programa 01.	48 voltios modelos (programa 5 es no LIBRO):46 V (por defecto) Configuración rango es desde 44,0 V a 57,2 voltios para 48v modelo , pero el valor de ajuste máximo debe ser menor que el valor de programa13.	
		48 voltios modelos (programa 5 es LIBRO):52 V (por defecto) Configuración rango es desde 44,0 V a 57,2 voltios para 48v modelo , pero el valor de ajuste máximo debe ser menor que el valor de programa13.	
		24 voltios modelos (el programa 5 es no LIBRO):23 V (por defecto) Configuración rango es desde 22,0 V a 28,6 V para 24 voltios modelo , pero El valor de ajuste máximo debe ser menor que el valor de programa13.	
		24 voltios modelos (programa 5 es LIBRO):26 V (por defecto) Configuración rango es desde 22,0 V a 28,6 V para 24 voltios modelo , pero El valor de ajuste máximo debe ser menor que el valor de programa13.	



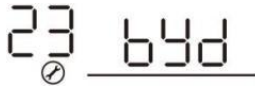
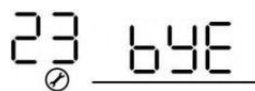

<p>13</p>	<p>Punto de ajuste de voltaje atrás A la batería modo cuando seleccionando "prioridad SBU" o "Primero la energía solar" en programa 01.</p>	<p>Batería completamente cargada (por defecto)</p> 	<p>48 voltios modelos : Configuración rango es de 48 voltios a lleno (el valor de programa 26-0,4 V), pero el valor de ajuste máximo debe ser más que el valor de Programa 12.</p> <p>24 voltios modelos : Configuración rango es de 24 voltios a lleno (el valor de programa 26-0,4 V), pero el valor de ajuste máximo debe ser más que el valor de Programa 12.</p>
-----------	---	--	---

16	Fuente del cargador prioridad : Para configurar cargador fuente prioridad	Si esto El inversor/cargador está funcionando En línea, En espera o Falla modo, la fuente del cargador puede ser programado como abajo:	
		La energía solar primero 16 C50	La energía solar se cargará batería como primero prioridad. La empresa de servicios públicos cobrará batería solo cuando energía solar es No disponible.
		Solar y Utilidad (por defecto) 16 SNU	Energía solar y La utilidad será cargar batería al mismo tiempo tiempo .
		Solo Solar 16 050	La energía solar será ser el solo fuente del cargador No materia utilidad es disponible o no.
		Si esto El inversor/cargador está funcionando en modo batería, solo solar energía puede cargar Batería. Solar La energía se cargará batería si está disponible y suficiente.	
18	Zumbador modo	Modo 1 bU2 18 nd 1	Zumbador silenciar
		Modo 2 bU2 18 nd2	Suena el timbre cuando el aporte cambios de fuente o allá es a advertencia específica o falla
		Modo 3 bU2 18 nd3	Suena el timbre cuando allá es a advertencia específica o falla
		Modo 4 (predeterminado) bU2 18 nd4	Suena el timbre cuando allá es a falla
19	Auto volver a pantalla predeterminad a pantalla	Volver a los valores predeterminados mostrar pantalla (por defecto) 19 ESP	Si se selecciona, no asunto cómo usuarios cambiar la pantalla de visualización, él voluntad volver automáticamente a por defecto pantalla de visualización (Voltaje de entrada /voltaje de salida) después No botón se presiona para 1 minuto .
		Estancia en última pantalla 19 BEP	Si se selecciona, la pantalla de visualización voluntad Manténgase al día pantalla usuario finalmente interruptores.
20	Control de luz de fondo	Luz de fondo encendida (por defecto) 20 LON	Luz de fondo apagada 20 LOF

23	<p>Sobrecarga derivación: Cuando está habilitado, el La unidad se transferirá a línea modo si se produce una sobrecarga en batería modo.</p>	<p>Desactivar bypass</p> 	<p>Habilitar bypass (predeterminado)</p> 
----	---	--	---

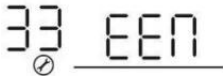
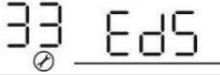
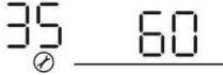
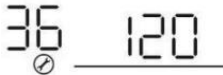
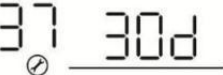
25	Identificación de Modbus Configuración	<p>Modbus IDENTIFICACIÓN Configuración Rango : 001 (predeterminado) ~247</p> 	
26	Voltaje de carga a granel (CV Voltaje)	<p>Si se autodefine está seleccionado En el programa 5, este programa poder ser colocar arriba. Pero el valor de ajuste debe ser más que o igualar el valor del programa 27. Incremento de cada hacer clic es 0,1 V.</p> <p>24 voltios modelos (programa 5 es no Lib): Predeterminado 28,2 V, configuración rango es de 24,0 V a 31,0 V ,</p> <p>24 voltios modelos (programa 5 es Lib): Configuración predeterminada 28,2 V rango es desde 24,0 V a 29,0 V ,</p> <p>48 voltios modelos (programa 5 es no Lib): Predeterminado 56,4 V, configuración rango es de 48,0 V a 62,0 V ,</p> <p>48 voltios modelos (programa 5 es Lib): Configuración predeterminada 56,4 V rango es desde 48,0 V a 58,0 V.</p>	
27	Carga flotante Voltaje	<p>Si se autodefine está seleccionado En el programa 5, este programa poder ser colocar arriba.</p> <p>24 voltios modelos (programa 5 es no Lib) predeterminado configuración : Ajuste de 27,0 V rango es de 24,0 V a el valor de programa 26 24 voltios modelos (el programa 5 es Lib) predeterminado configuración : Configuración 28.2.0V rango es de 24,0 V a el valor de programa 26</p> <p>48 voltios modelos (el programa 5 es no Lib) predeterminado configuración : Ajuste de 54,0 V rango es de 48,0 V a el valor de programa 26 48 voltios modelos (el programa 5 es Lib) predeterminado configuración : Ajuste 56.4.0V rango es de 48,0 V a el valor de programa 26</p>	
29	Bajo corriente continua voltaje de corte	<p>Si se autodefine está seleccionado En el programa 5, este programa poder ser colocar arriba. El valor de ajuste debe ser menos que el valor de programa12.</p> <p>Incremento de cada hacer clic es 0,1 V. Bajo corriente continua cortar Voltaje voluntad ser fijado para establecer valor No importa qué porcentaje de carga es conectado.</p> <p>24 voltios modelos predeterminado (programa 5 es no LIBRO) configuración : Configuración 21.0v rango es de 20,0 V a 27,0 V</p> <p>24 voltios modelos predeterminado (programa 5 es LIB) configuración : Ajuste de 25,0 V rango es de 20,0 V a 27,0 V</p> <p>48 voltios modelos predeterminado (programa 5 es no LIBRO) Ajuste : Ajuste de 42,0 V rango es de 40,0 V a 54,0 V</p> <p>48 voltios modelos predeterminado (programa 5 es LIB) configuración : Ajuste de 50,0 V rango es de 40,0 V a 54,0 V</p>	
		<p>Automáticamente (predeterminado):</p> 	<p>Si se selecciona, el inversor juzgará esto tiempo de carga automáticamente.</p>

32	Tiempo de carga masiva (CV escenario)	5 mín. 32 5	El escenario rango es de 5 mín. a 900 min . Incremento de cada hacer clic es 5 mín.
		900 mín. 32 900	
		Si " USO " es seleccionado en programa 05, este programa poder ser colocar arriba .	

33	Ecuación de batería	Ecuación de batería 	Desactivación de la ecuación de la batería (por defecto) 
Si "Inundado " o " Definido por el usuario " es seleccionado en Programa 05, este programa poder ser colocar arriba .			
34	Ecuación de batería Voltaje	24 voltios modelos predeterminado (programa 5 es no Configuración de Lib) es 29,2 V. Configuración rango es de flotante Voltaje ~ 31V. Incremento de cada clic es 0,1 V. 24 voltios modelos predeterminado (programa 5 es Configuración de Lib) es 29,2 V. Rango de ajuste es de flotante Voltaje ~29 V. Incremento de cada hacer clic es 0,1 V. 48 voltios modelos predeterminado (programa 5 es no Configuración de Lib) es 58,4 V. Configuración rango es de flotante Voltaje ~ 62 voltios. Incremento de cada clic es 0,1 V. 48 voltios modelos predeterminado (programa 5 es Configuración de Lib) es 58,4 V. Rango de ajuste es de flotante Voltaje ~ 58V. Incremento de cada hacer clic es 0,1 V.	
35	Batería ecuación tiempo	60 minutos (por defecto) 	Rango de ajuste es de 0 mín. a 900 minutos .
36	Batería ecuación se acabó el tiempo	120 minutos (por defecto) 	Rango de ajuste es de 0min a 900 mín .
37	Intervalo de ecuación	30 días (predeterminado) 	Configuración rango es de 1 a 90 días .
39	Igualdad activado inmediatamente	Permitir 	Desactivar (por defecto)  <p>Si igualdad función es activado en programa 33, este programa poder estar configurado. Si "Se ha seleccionado "Habilitar" En esto programa, Es para activar batería igualdad inmediatamente y Pantalla LCD principal página voluntad muestra " E9 ". Si se selecciona "Deshabilitar" , se cancelará la función de ecuación. hasta próximo</p>  <p>El tiempo de ecuación activado llega según el programa 37 ajuste. En este tiempo , " " voluntad no ser mostrado en Pantalla LCD principal página . .</p>
			Desactivar activación automática (por defecto)

41	Automático Activación para litio batería		<p>Quando Se selecciona el programa 05 "LIX" como litio batería y cuando el</p> <p>La batería es No detectado, el unidad voluntad activa automáticamente el litio batería en a tiempo . Si tú desear a activa automáticamente el litio batería , tú debe Reanudar el unidad .</p>
----	---	--	---

42	Activación manual para litio batería	nAt 42 NOP	Predeterminado: deshabilitar la activación
		nAt 42 ACT	Quando Se selecciona el programa 05 "LIX" como litio batería, cuando el La batería es no detectado, Si quieres Para activar el litio batería en a tiempo , podrías seleccionado él.
43	Configuración del SOC punto volver a la utilidad fuente al seleccionar "SBU prioridad " o " Solar primero " en Programa 01	43 BAT 050%	Predeterminado 50%, 5% ~ 50% Configurable, pero el mínimo configuración valor debe ser Más que el valor de programa 45.
44	Configuración del SOC punto volver a la batería modo al seleccionar "SBU prioridad " o " Solar primero " en Programa 01	44 BAT 095%	Predeterminado 95%, 60%~100% Configurable
45	Bajo corriente continua cortar SOC	45 BAT 020%	Predeterminado 20%, 3% ~ 30% Configurable, pero el máximo valor de ajuste debe ser menos que el valor de Programa 43.
46	Descarga máxima actual protección	ndC 46 OFF	Desactivado por defecto Desactivar descarga de corriente actual Función de protección
		ndC 46 500 ^A	Sólo disponible en Soltero modelo. Quando la utilidad está disponible, él vueltas a utilidad modelo y descarga de la batería se detiene después de la descarga de la batería La corriente excedió el valor de ajuste. Cuando la utilidad es No disponible, advertencia ocurre y descarga de la batería dura Después de la batería descargar actual superó el valor de ajuste.
48	Activación con litio tiempo	48 006	Por defecto 6s; Colocar rango es A partir de 6 s a 300s.

ECUALIZACIÓN DE BATERÍA

Función de equalización Se agrega al controlador de carga. Invierte el acumulación de negativo químico efectos como estratificación, a condición donde ácido concentración es mayor que al abajo del batería que al arriba. Igualdad también ayuda a eliminar sulfato cristales que podría tener construido arriba en el platos. Si izquierda desenfrenado, este condición, llamado ion sulfato, voluntad reducir el en general capacidad del batería. Por lo tanto, es recomendado para igualar batería periódicamente.

● Cómo aplicar Igualdad Función

Tú debe permitir batería igualdad función en escucha Pantalla LCD configuración Primero el programa 33. Luego, puede aplicar Esta función En el dispositivo mediante uno de los siguientes métodos:

1. Configuración igualdad intervalo en programa 37.
2. Activo igualdad inmediatamente en Programa 39.

☒ ☐ Cuando Igualar

En la etapa de flotación, cuando el intervalo de equalización de ajuste (equalización de batería ciclo) es llegó, o igualdad es activo inmediatamente, el controlador comenzará a ingresar Igualar escenario.

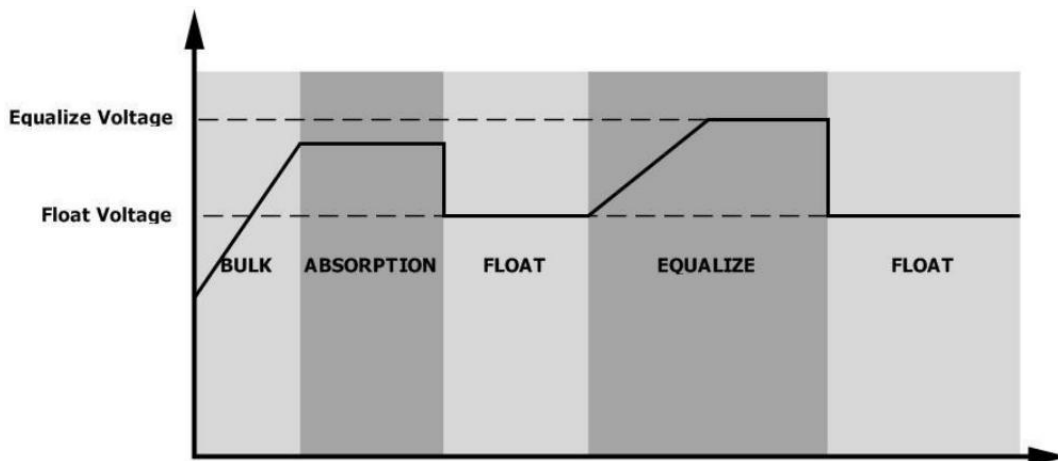

● Igualar el tiempo de carga y el tiempo de espera

En Igualar escenario, el controlador voluntad suministrar fuerza a cargar batería como mucho como posible hasta batería el voltaje aumenta A la batería equalización Voltaje. Entonces, voltaje constante regulación es aplicado a mantener voltaje de la batería en el Voltaje de equalización de la batería. La batería permanecerá en el Igualar escenario hasta configuración Ha llegado el momento de equalizar la batería .

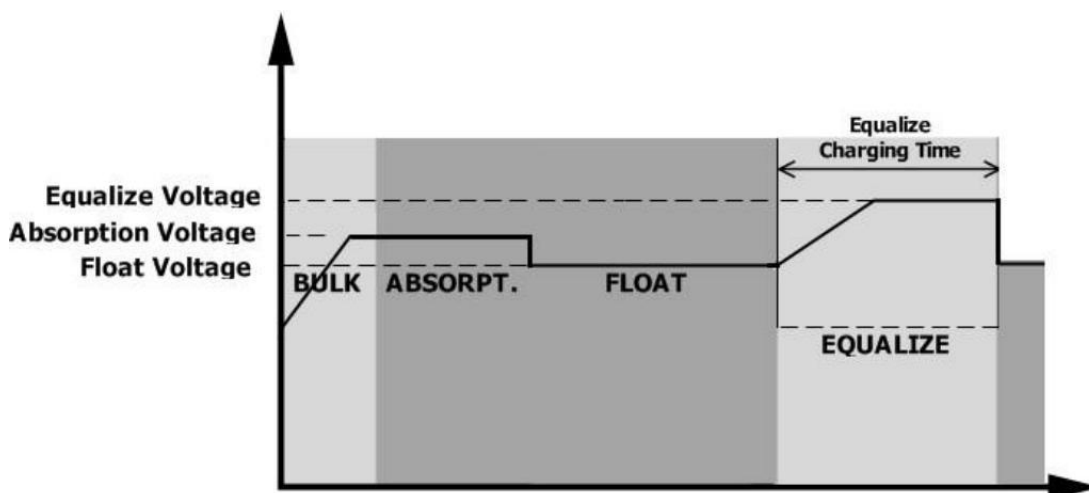

Sin embargo, en Igualar escenario, cuando batería igualado tiempo es venció y batería Voltaje no elevar a voltaje de ecualización de la batería punto, el cargar controlador voluntad extender el batería ecualizada tiempo hasta batería Voltaje alcanza la batería igualdad Voltaje. Si batería Voltaje es aún más bajo que batería igualdad Voltaje cuando batería igualado se acabó el tiempo configuración es encima, el cargar controlador voluntad detener igualdad y volver a flotar escenario.

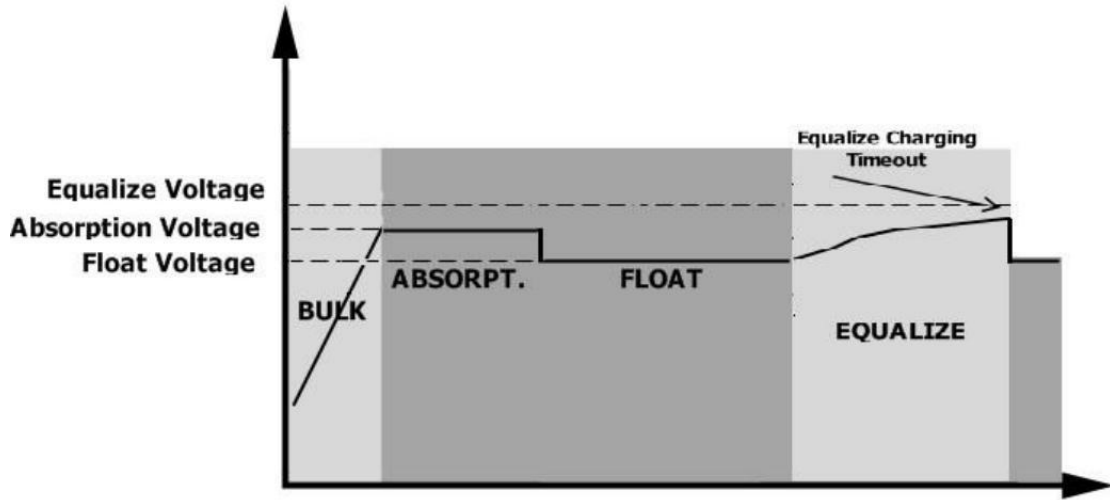

CONFIGURACIÓN PARA LITIO BATERÍA

Litio Conexión de la batería

Si Eligiendo litio batería para el inversor, tú son permitido a usar el litio batería solo cual nosotros tener configurado. Hay dos conectores en el litio batería, RS 485 puerto de bms y fuerza cable.

Siga los pasos a continuación para implementar litio batería conexión:

- 1). Armar batería Terminal basado en recomendado batería cable y Terminal tamaño (mismo como Dirigir ácido, ver sección Plomo-ácido Conexión de la batería para más detalles).
- 2) Conectar el fin de RS485 puerto de batería a Sistema de gestión de activos (RS 485) comunicación puerto de inversor .

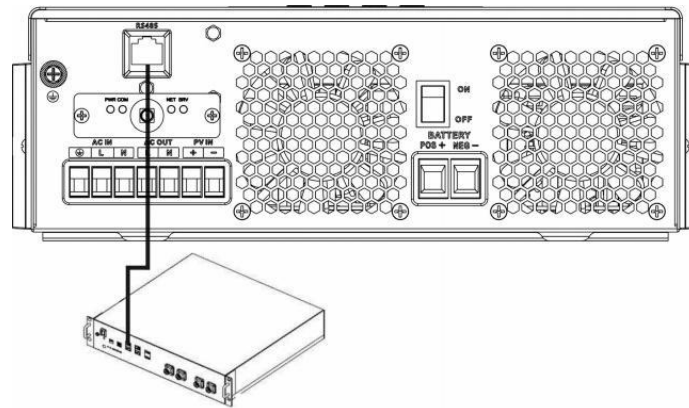

Higo 1

Litio Comunicación y configuración de la batería

Si elige litio batería, Asegúrese de conectar el Comunicación BMS cable Entre el batería y el inversor. Este comunicación cable entrega información y señal entre litio La batería y la inversor. Este La información es listado abajo :

- Reconfigurar cargando Voltaje, cargando actual y batería descargar cierre Voltaje de acuerdo a a el batería de litio parámetros.

* El inversor inicia o detiene la carga de acuerdo a hacia estado de litio batería.

Conectar el fin de RS 485 de batería a RS485 comunicación puerto de inversor

Hacer seguro el litio batería RS485 puerto conecta a el inversor es Alfiler a Alfiler, el comunicación cable es Dentro del paquete y el inversor RS485 puerto asignación de pines mostrado como abajo:

Alfiler número	RS485 Puerto
PIN 1	RS485 -B
PIN 2	RS485 -A
PIN 7	RS485 -A
PIN 8	RS485 -B

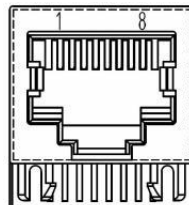

Configuración de LCD

Después de conectarse, usted Necesita finalizar y confirmar algunas configuraciones como seguir:

- 1) Seleccionar Programa 05 como litio batería tipo .
- 2) Confirmar Programa 41/42/43/44/45 configuración valor .

Nota: Programa 43/44/45 son solo disponible con exitoso comunicación, ellos voluntad reemplazar el Programa Función del 13/12/29 , a las el mismo tiempo , programa 13/12/29 convertirse no disponible .

Pantalla LCD

Si la comunicación Entre el inversor y batería es exitoso, allá es alguno información demostración en La pantalla LCD como seguir :

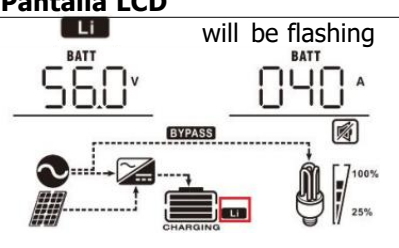
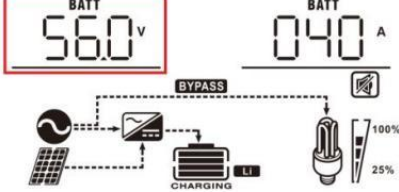
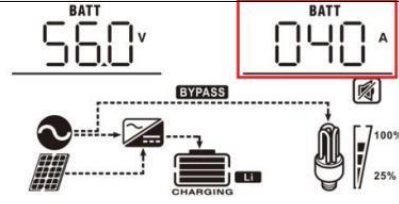
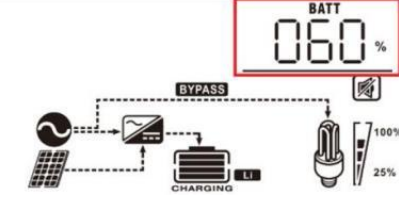
Artículo	Descripción	Pantalla LCD
1	Comunicación exitosa icono	 <p>will be flashing</p>
2	Máximo de litio voltaje de carga de la batería	 <p>Máximo de litio El voltaje de carga de la batería es 56,0 V.</p>
3	Máximo de litio cargando la batería actual	 <p>Máximo de litio cargando la batería La corriente es 40A.</p>
4	Litio Está prohibido descargar la batería.	LI parpadeará una vez cada 1 segundo
5	Litio Está prohibido cargar la batería	LI parpadeará una vez cada 2 segundo
6	Litio batería SOC (%)	 <p>Litio batería SOC Tiene 63 AH y 60%</p>

Configuración para PYLON US2000 litio batería

1). Tecnología Pylon Estados Unidos 2000 litio batería configuración :

Aderezo Cambiar: Allá son 4 Aderezo Interruptores eso conjuntos diferente baudios tasa y batería grupo DIRECCIÓN. Si cambiar posición es transformado a el "APAGADO" posición, él medio "0". Si cambiar posición es transformado a el "EN" posición, significa " 1".

Aderezo 1 está " ON " para representar el baudios tasa 9600.

Sumerja 2, 3 y 4 son reservado para batería grupo DIRECCIÓN .

Aderezo interruptor 2, 3 y 4 encendido maestro batería (primero batería) son a colocar arriba o cambiar el grupo DIRECCIÓN . **NOTA :** " 1 " es superior posición y " 0 " es abajo posición .

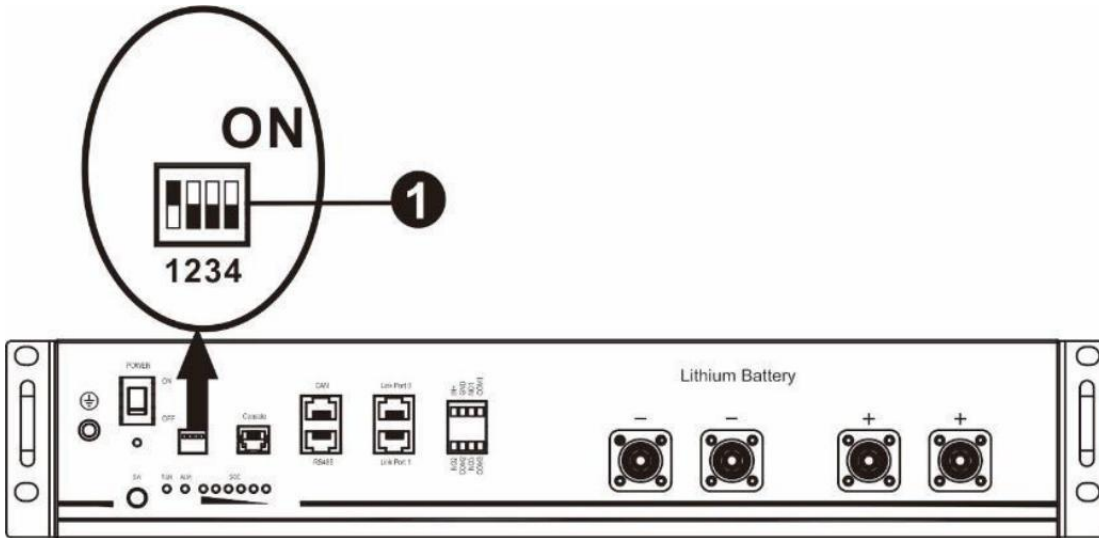

2). Proceso de instalar

Paso 1. Usar el Cable RS485 a conectar inversor y Litio batería como Higo 1.

Paso 2. Cambiar en Litio batería .

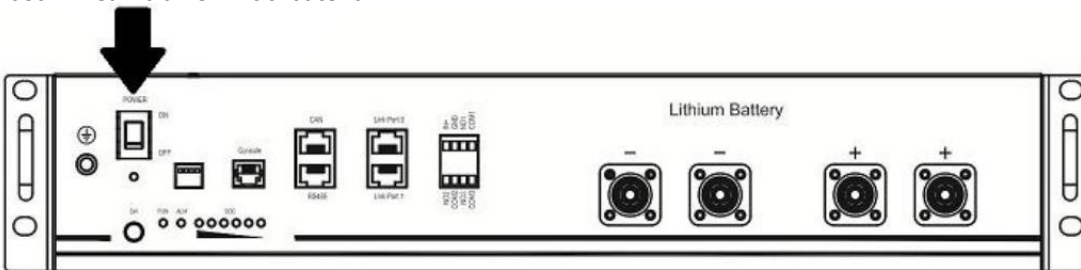

Paso 3. Presione más de tres segundos para iniciar Litio batería, fuerza producción listo.

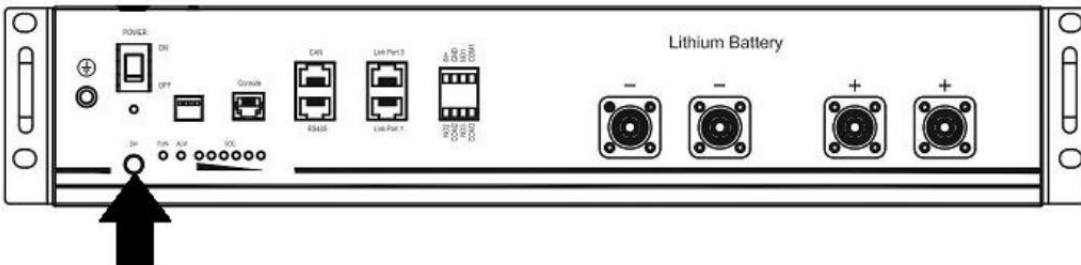

Paso 4. Girar en el inversor .

Paso 5. Ser seguro a seleccionar batería tipo como " Li 2 " en Pantalla LCD programa 5.

Si la comunicación entre el inversor y la batería es exitosa, el batería icono **Li** en Pantalla LCD mostrar voluntad luz

Configuración para batería de litio sin comunicación

Esta sugerencia se utiliza para litio aplicación de la batería y evitar litio batería Sistema de gestión de residuos sólidos protección sin comunicación, por favor finalice la configuración Como sigue:

1. Antes a partir de configuración, tú debe conseguir el batería Sistema de gestión de residuos sólidos Especificación :

- A. Máximo cargando Voltaje
- B. Máximo cargando actual
- DO. Descarga voltaje de protección

3. Establecer batería tipo como "LIBRO "

05	Tipo de batería	Asamblea General Anual (por defecto) 05 AGn	Inundado 05 FLd
		Definido por el usuario 05 USE	Si Se selecciona "Definido por el usuario", batería voltaje de carga y bajo Corte de CC Voltaje poder ser colocar arriba en programa 26, 27 y 29.
		Batería de litio sin comunicación 05 LIB	Si Se selecciona "LIB", el batería predeterminada valor es apto para litio batería sin Voltaje de carga de la batería de comunicación y bajo Tensión de corte de CC poder ser configuración en programa 26,27 y 29.

carga máxima Voltaje de Batería de ion de litio de 0,5 V.

26	Voltaje de carga a granel (CV Voltaje)	Si se autodefine se selecciona en programa 5, este programa poder ser colocar arriba. Pero el valor de configuración debe ser más que o igual El valor del programa 27. Incremento de cada hacer clic es 0,1 V. 24 voltios modelos : predeterminado 28,2 V, configuración rango es de 24,0 V a 30,0 V , 48 voltios modelos : Configuración predeterminada 56,4 V rango es de 48,0 V a 62,0 V.
----	--	--

4. Establecer flotante cargando Voltaje como C.V. Voltaje .

27	Carga flotante Voltaje	Si se autodefine se selecciona en Programa 5, este programa poder ser colocar arriba. 24 voltios modelos por defecto configuración : 27,0 V Configuración rango es desde 24,0 V a el valor de programa 26 48 voltios modelos por defecto configuración : 54,0 V Configuración rango es desde 48,0 V a el valor de programa 26
----	------------------------	---

5. Establecer Voltaje de corte de CC bajo \geq voltaje de protección de descarga de BMS + 2 V.

29	Bajo corriente continua voltaje de corte	<p>Si se autodefine se selecciona en programa 5, este programa poder ser colocar arriba. El valor de ajuste debe ser menor que el valor de programa12.</p> <p>Incremento de cada hacer clic es 0,1 V. Bajo corriente continua cortar Voltaje voluntad ser fijado para establecer valor No No importa qué porcentaje de carga está conectado</p> <p>24 voltios modelos por defecto configuración : 21,0 V</p> <p>Configuración rango es de 20,0 V a 27,0 V 48 voltios modelos por defecto Ajuste : 42,0 V</p> <p>Configuración rango es de 40,0 V a 54,0 V</p>
----	--	---

6. Conjunto Corriente máxima de carga que debe ser menor que el Máximo cargando g actual de Sistema de gestión de activos.

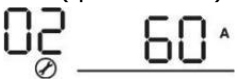
02	Carga máxima actual: Para configurar el total corriente de carga para solar y utilidad cargadores. (Carga máxima actual = utilidad cargando actual + solar corriente de carga)	<p>60A (por defecto)</p> 	rango de corriente de carga aceptable voluntad ser dentro 1- Máx . cargando actual de ESPECULACIÓN , pero él no debería ser menor que la corriente de carga de CA (programa 11)
----	--	--	--

7. Configuración Voltaje punto atrás a utilidad fuente cuando seleccionando " SBU prioridad " o " Solar primero " en programa 01. El





















configuración valor debe ser \geq Bajo corriente continua cortar voltaje +1V , o demás el inversor voluntad tener a advertencia como batería voltaje bajo .

12	Ajuste de voltaje punto volver a la utilidad fuente al seleccionar "SBU prioridad " o " Solar primero " en programa 01.	<p>48 voltios modelos : 46V (por defecto)</p> <p>Configuración rango es desde 44,0 V a 57,2 voltios para 48v modelo , pero el valor de ajuste máximo debe ser menor que el valor de programa13.</p> <hr/> <p>24 voltios modelos : 23V (por defecto)</p> <p>Configuración rango es desde 22,0 V a 28,6 V para 24 voltios modelo , pero El valor de ajuste máximo debe ser menor que el valor de programa13.</p>
----	---	--







Observación:

1. Es mejor terminar la configuración sin encender el inversor (solo deja que el Pantalla LCD espectáculo, No salida); 2. Cuando termine de configurar, reinicie el inversor.

Referencia de falla Código

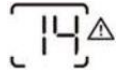
Falla Código	Falla Evento	Icono en
01	Sobret temperatura del inversor módulo	
02	Sobret temperatura del DCDC módulo	
03	El voltaje de la batería es demasiado alto	
04	Sobret temperatura del sistema fotovoltaico módulo	
05	Salida corta en circuito.	
06	Voltaje de salida es demasiado alto .	
07	Tiempo de espera por sobrecarga	
08	Voltaje del bus es demasiado alto	
09	Autobús blando El inicio falló	
10	PV terminado actual	
11	Sobretensión fotovoltaica	
12	DCDC terminado actual	
13	Sobrecorriente o aumento	
14	Voltaje del bus es demasiado bajo	
15	El inversor falló (Autocomprobación)	
18	Corriente operacional compensar es demasiado alto	
19	Corriente del inversor compensar es demasiado alto	
20	Corriente continua/continua compensar es demasiado alto	
21	Corriente fotovoltaica compensar es demasiado alto	
22	Voltaje de salida es demasiado bajo	
23	Inversor negativo fuerza	

Indicador de advertencia

Advertencia Código	Advertencia Evento	Alarma audible	Icono parpadeando
02	La temperatura es demasiado Alto	Suena tres veces cada segundo	
04	Bajo batería	Suena un pitido cada segundo	
07	Sobrecarga	Bip una vez cada 0,5 segundo	
10	Potencia de salida reducción de potencia	Suena dos veces cada 3 artículos de segunda clase	
14	Admirador obstruido	Ninguno	
15	Energía fotovoltaica es bajo	Suena dos veces cada 3 artículos de segunda clase	
19	Litio Batería La comunicación ha fallado	Bip una vez cada 0,5 segundo	
21	Litio Batería agotada actual	Ninguno	
E9	Ecuilibración de batería	Ninguno	
bP	La batería es no conectado	Ninguno	

PRESUPUESTO

Mesa 1 Línea Especificaciones del modo

MODELO INVERSOR	1,5 KVA	2,5 KVA	3,5 KVA	5,5 KVA	6,2 KVA
Forma de onda del voltaje de entrada	Sinusoidal (utilidad o generador)				
Voltaje de entrada nominal	230 V CA				
Bajo Pérdida de voltaje	170 V CA \pm 7 V (UPS) 90 Vac \pm 7V (Electrodomésticos)				
Bajo Pérdida Voltaje de retorno	180 V CA \pm 7 V (UPS); 100 Vac \pm 7V (Electrodomésticos)				
Alto Pérdida de voltaje	280 V CA \pm 7 V				
Alto Pérdida Voltaje de retorno	270 V CA \pm 7 V				
Voltaje máximo de entrada de CA	300 V CA				
Entrada nominal Frecuencia	50 Hz / 60 Hz (Automático detección)				
Bajo Pérdida Frecuencia	40 \pm 1 Hz				
Bajo Pérdida Devolver Frecuencia	42 \pm 1 Hz				
Alto Pérdida Frecuencia	65 \pm 1 Hz				
Alto Pérdida Devolver Frecuencia	63 \pm 1 Hz				
Cortocircuito de salida Protección	Modo batería: Circuitos electrónicos				
Eficiencia (Línea Modo)	>95% (Calificado R carga , batería lleno cargado)				
Tiempo de transferencia	10 ms típico (SAI); 20 ms típico (Electrodomésticos)				
<p>Producción reducción de potencia: Cuando el voltaje de entrada de CA cae a 95 V o 170 voltios dependiente en modelos , los La potencia de salida será ser desclasificado.</p>					

Tabla 2 Inversor Especificaciones del modo

MODELO INVERSOR	1,5 KVA	2,5 KVA	3,5 KVA	5,5 KVA	6,2 KVA
Potencia nominal Fuerza	1,5 KVA 1,5 KW	2,5 KVA 2,5 KW	3,5 KVA 3,5 kW	5,5 KVA 5,5 KW	6,2 KVA 6,2 KW
Forma de onda del voltaje de salida	onda sinusoidal pura Ola				
Voltaje de salida Regulación	230 V CA \pm 5 %				
Producción Frecuencia	50 Hz o 60 Hz				
Cima Eficiencia	94%				
Capacidad de sobretensión	2* calificado fuerza para 5 artículos de segunda clase				
Nominal Voltaje de entrada de CC	24 V CC			48 V CC	
Voltaje de arranque en frío	23,0 V CC			46,0 V CC	
Bajo Advertencia de voltaje de CC Sólo para la Asamblea General Anual y Fluo muerto @ carga < 20% @ 20% \leq carga < 50% @ carga \geq 50%	22,0 V CC 21,4 V CC 20,2 V CC			44,0 V CC 42,8 V CC 40,4 V CC	
Bajo Advertencia de CC Devolver Voltaje Sólo para la Asamblea General Anual y Fluo muerto @ carga < 20% @ 20% \leq carga < 50% @ carga \geq 50%	23,0 V CC 22,4 V CC 21,2 V CC			46,0 V CC 44,8 V CC 42,4 V CC	
Bajo Tensión de corte de CC Sólo para la Asamblea General Anual y Fluo muerto @ carga < 20% @ 20% \leq carga < 50% @ carga \geq 50%	21,0 V CC 20,4 V CC 19,2 V CC			42,0 V CC 40,8 V CC 38,4 V CC	

Tabla 3 Modo de carga Especificaciones

Carga de servicios públicos Modo					
MODELO INVERSOR	1,5 KVA	2,5 KVA	3,5 KVA	5,5 KVA	6,2 KVA
Carga máxima Actual (FV + CA) (@ VI / P = 230 V CA)	60 amperios	100 amperios	100 amperios	100 amperios	120 amperios
Carga máxima Actual (CA) (@ VI / P = 230 V CA)	60 amperios	80 amperios			
A granel Cargando Voltaje	Inundado Bateria	29,2 V CC		58,4 V CC	
	Asamblea General Anual / Bateria de gel	28,2 V CC		56,4 V CC	
Voltaje de carga flotante	27 V CC		54 V CC		
Sobrecargar Protección	32 V CC		63 V CC		
Algoritmo de carga	3- Paso				
Curva de carga					
Solar Aporte					
MODELO INVERSOR	1,5 KVA	2,5 KVA	3,5 KVA	5,5 KVA	6,2 KVA
Calificado Fuerza	2000 W	3000 W	4000W	5500W	6500W
Máx. Circuito abierto de matriz fotovoltaica Voltaje	500 V CC				
Matriz fotovoltaica Voltaje MPPT Rango	60 V CC ~ 500 V CC				
Entrada máx. Actual	15A	15A	15A	18A	27A
Corriente de carga máxima (PV)	60A	100A	100A	100A	120A

Tabla 4 Generalidades especificaciones

MODELO INVERSOR	1,5 KVA	2,5 KVA	3,5 KVA	5,5 KVA	6,2 KVA
Temperatura de funcionamiento Rango	-10° C a 55°C				

Temperatura de almacenamiento	-15°C~ 60°C				
Humedad	5% a 95% Relativo Humedad (sin condensación)				
Dimensiones (D*An*Al), mm	358x295x105			438x295x105	
Peso neto, kilogramo	5.8	6.0	6.2	8.2	8.7

SOLUCIÓN DE PROBLEMAS

Problema	LCD/LED/Zumbador	Explicación / Posible causa	¿Qué hacer? hacer
La unidad se apaga abajo automáticamente Durante el arranque proceso.	LCD/LED y zumbador voluntad ser activo para 3 segundos y luego Completamente apagado.	El voltaje de la batería es también bajo	1. Re - cargar batería . 2. Reemplazar batería .
No respuesta después del encendido en .	No indicación.	1. El batería Voltaje es lejos demasiado bajo 2. Polaridad de la batería es conectado invertido.	1. Verificar si Baterías y El cableado está bien conectado. 2. Re - cargar batería . 3. Reemplazar batería .
Existen redes principales pero el obras unitarias en batería modo.	Voltaje de entrada es mostrado como 0 en el LCD y verde CONDUJO es brillante.	Protector de entrada se tropezó	Compruebe si hay disyuntor de CA es tropezó y cableado de CA está conectado Bueno.
	Verde CONDUJO Está parpadeando.	Calidad insuficiente de la alimentación de CA. (Costa o Generador)	1. Verificar si C.A. cables son demasiado delgada y / o también largo . 2. Verificar si generador (si aplicado) está funcionando Bueno o si rango de voltaje de entrada configuración es correcto. (→ Aparato UPS)
	Verde CONDUJO Está parpadeando.	Establecer " Solar Primero " como el prioridad de fuente de salida.	Cambiar la fuente de salida prioridad a La utilidad primero.
Cuando el unidad es encendido, interno El relé es encendido y se apaga repetidamente.	Pantalla LCD y LED están parpadeando	La batería es desconectado.	Comprueba si cables de batería son Bien conectado.
Zumbador pitidos continuamente y rojo CONDUJO es en .	Falla código 07	Error de sobrecarga. inversor está sobrecargado 110% y tiempo es arriba .	Reducir la conexión carga por Apagando algunos equipo.
	Falla código 05	Salida corta en circuito.	Compruebe si el cableado está conectado bien y eliminar anormal carga.
	Falla código 02	Temperatura interna del inversor componente es encima 100°C.	Compruebe si el flujo de aire de el La unidad es obstruido o si La temperatura ambiente es también alto .
	Falla código 03	La batería es Sobrecargado.	Regresar a centro de reparación.
		El voltaje de la batería es demasiado alto.	Compruebe si las especificaciones y cantidad de Las baterías son encontrarse Requisitos.
	Falla código 22/06	Salida anormal (voltaje del inversor) abajo que 190 V CA o es más alto que 260 V CA)	1. Reducir el carga conectada 2. Devolver a reparar centro
	Falla código 09/08/15	Los componentes internos fallaron.	Regresar a centro de reparación.
Falla código 13	Sobrecorriente o sobretensión.	Reanudar el unidad , si el se	

Falla código 14	Autobús Voltaje es también bajo .	produce un error De nuevo, por favor regresa a centro de reparación.
Otro código de falla		Si los cables están conectado Bueno, por favor volver a reparar centro.

Wifi Enchufar Guía de instalación rápida profesional

1. Diagrama esquemático del procedimiento de extracción e instalación de la antena inalámbrica.

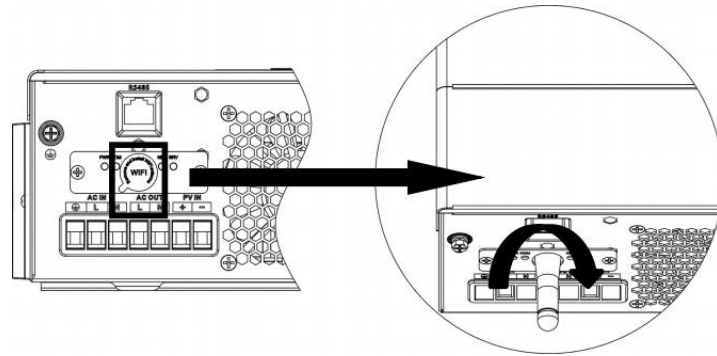

1.2 Agregar registrador de datos

① Inicie sesión en la cuenta y haga clic en Registrador de datos Botón. Pulse el botón "+" en la esquina superior derecha.

Esquina de la página del cargador de datos

② De acuerdo con las indicaciones, escriba el Información para finalizar el registro de datos

El número PN es situado Al lado de la máquina electrodoméstico etiqueta. (Contraseña inicial: 12345678)

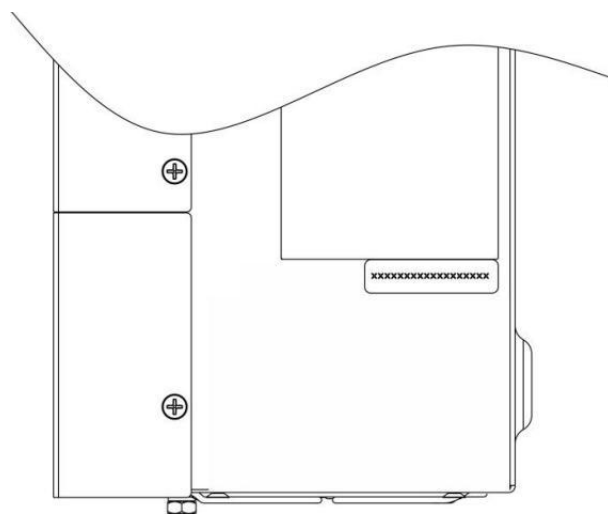

2. 1 Descarga la aplicación

- (1) Escanee el código QR y descargue la APLICACIÓN (iPhone App Store; y teléfono Android);
- (2) Abra la APLICACIÓN, haga clic en el botón "Registro" y seleccione "Teléfono móvil". "Registro" o "Registro de correo electrónico";
- (3) Encienda Bluetooth o WiFi como necesario.

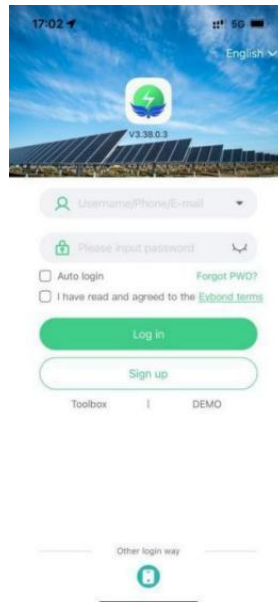

2.2 Bluetooth conectado al colector digital

- (1) Haga clic en "Caja de herramientas" y seleccione "Red BLE " o "Wi-Fi". red" como requerido;

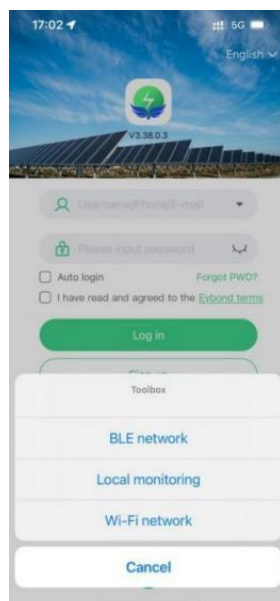

(2) Si elige la red de distribución Bluetooth, escaneará automáticamente el dispositivo cercano.

En la página "Emparejamiento Bluetooth", busque el PN correspondiente al colector digital , y hacer clic "Conectar".

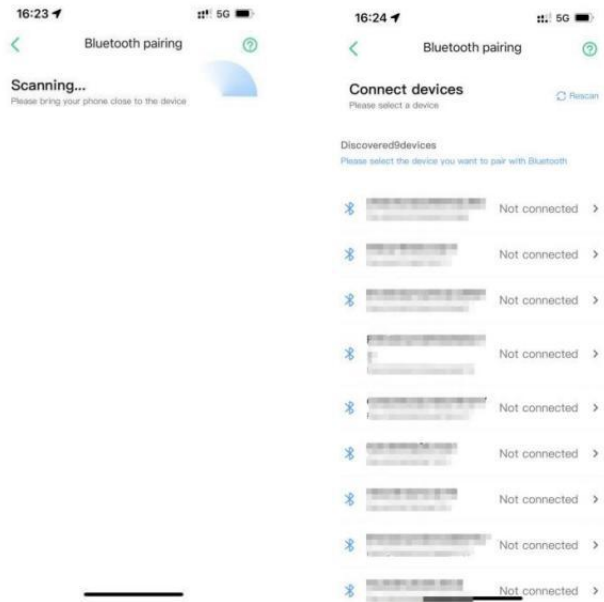

3.3 Redes Ajustes

(1) Seleccione el WiFi 2.4G correspondiente según las indicaciones, complete el campo contraseña y haga clic "Comenzar "Conectarse a la red"; mensaje en la página de la aplicación de referencia de la red de distribución WiFi.

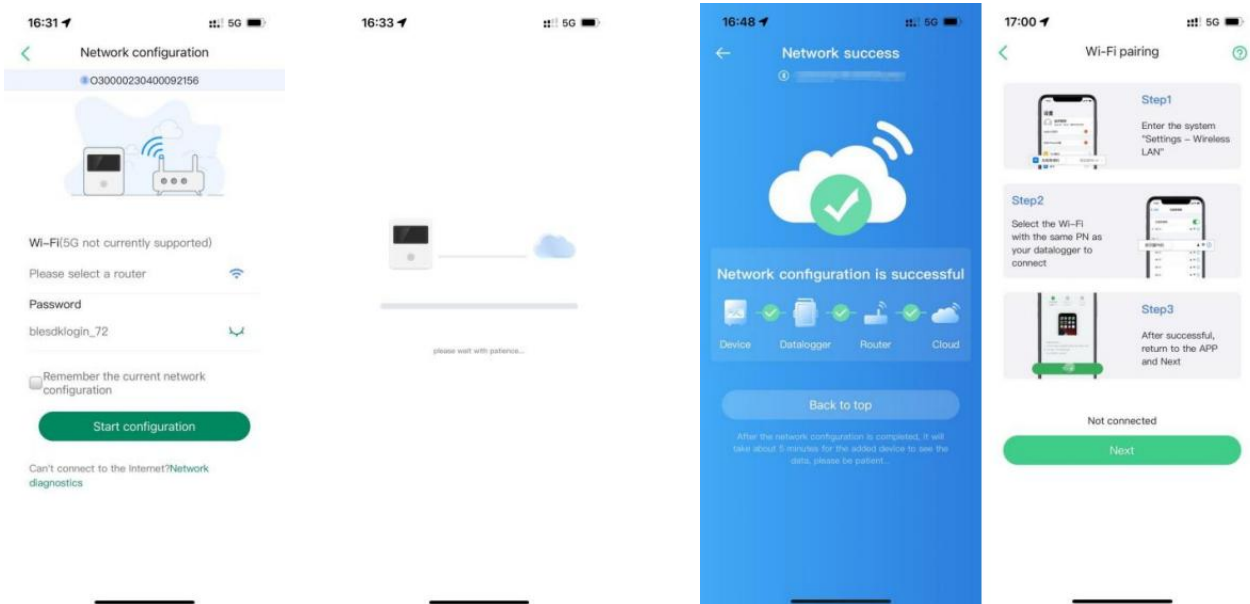

Fabricante: shanghaimuxinmuyeyouxiangongsi

DIRECCIÓN : shuangchenglu 803 número 11 del año 1602A- 1609
shi , Montaña de Baoshan , llevar a la fuerza 200000 ES .

Importado a AUS : Sihao PTY LIMITADO , 1 ROKEVA CALLE ESTE
MADERA Nueva Gales del Sur 2122 Australia

Importado a EE.UU : sanar Tecnología Limitado . , Suite 250 , 9166
Anaheim lugar , rancho cucamonga , CA 91730

EC	REP
----	-----

E-crossstu GmbH

Mainzer Landstr.69 , 60329 Frankfurt am Main.

UK	REP
----	-----

YH CONSULTING LIMITED.

C/o YH Consulting Limited office 147 , centurion House ,
London Road q staines-upon-Thames , surrey q TW18

HYBRYDOWY SŁONECZNY FALOWNIK

UŻYTKOWNIK PODRĘCZNIK

MODEL: EM3500-24L/ EM6200-48L

HYBRID SOLAR INVERTER

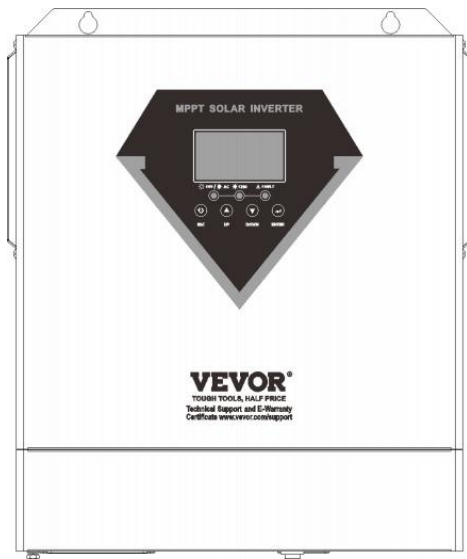

MODEL : EM 3500 -24L/ EM 6200 -48L

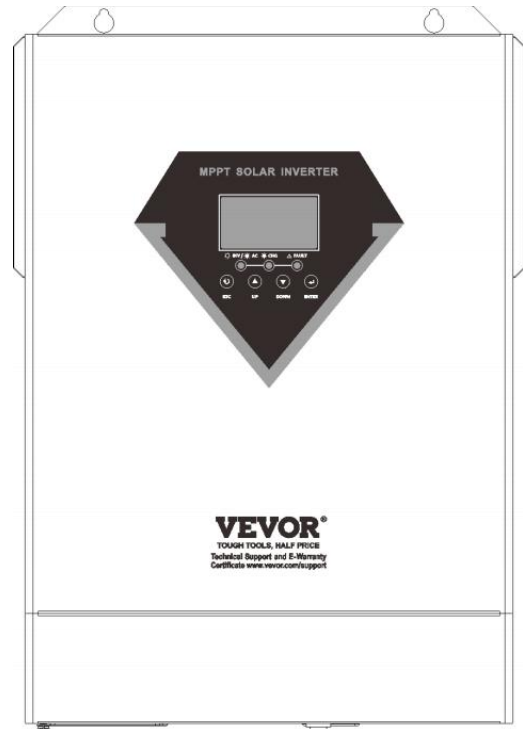

EM 3500 -24 litry



EM 620048L

	<p>ostrzeżenie - Do zmniejszyć ten ryzyko z obrażenia , użytkownik musieć Czytać instrukcja obsługi ostrożnie.</p>
 	<p>Ten produkt podlega zaopatrzenie europejskiego Dyrektywa 2012 /1/ WE . symbol seans A jazda na kole kosz skrzyżowany Poprzez oznacza, że produkt wymaga osobnego odmawiać kolekcja W ten europejski unia. Dotyczy produktu i wszystkie akcesoria oznaczone tym symbol. produkty s oznaczony jako taki móc nie Być wyrzucony z normalna domowy marnować , ale musi Być zajęty Do A kolekcja punkt Do recykling elektryczny I urządzenia elektroniczne</p>

OSTRZEŻENIE : NIEBEZPIECZEŃSTWO Z ELEKTRYCZNY ZASZOKOWAC

Ten produkt Jest używany W połączenie z A stały energia źródło (bateria). Nawet Jeśli ten sprzęt Jest przełączony wyłączony , A niebezpieczny elektryczny woltaż Móc zdarzać się Na ten wejście i/lub zaciski wyjściowe. Zawsze przełącznik klimatyzacja Moc wyłączony I odłączyć ten bateria zanim działający konserwacja . produkt zawiera NIE wewnętrzny użytkownik - nadający się do użytku części . Do nie usunąć przód płyta I Do nie położyć produkt do działanie chyba że Wszystko panele są dopasowane . Wszystkie konserwacja powinien Być wykonano przez wykwalifikowany personel .

Nigdy używać ten produkt Na witryny Gdzie gaz Lub pył eksplozje mógł zdarzać się. Wspominać Do ten specyfikacje pod warunkiem, że przez ten producent z bateria Do zapewnić To ten bateria Jest odpowiedni Do używać z Ten produkt . Ten bateria należy przestrzegać instrukcji bezpieczeństwa producenta zawsze bądź uważny .

OSTRZEŻENIE: nie podnoś ciężkich przedmiotów bez pomocy. Instalacja

Czytać ten instalacja instrukcje przed rozpoczęciem instalacja działania. Ten produkt Jest A klasa bezpieczeństwa I urządzenie (dostarczone z A

grunt terminal dla bezpieczeństwa (celów). Jego klimatyzacja wejście i/lub wyjście terminale muszą być pod warunkiem, że z nieprzerwanym uziemieniem ze względów bezpieczeństwa. dodatkowy punkt uziemienia jest usytuowany NA ten poza z ten produkt . Jeśli To Móc być przypuszczalny To uziemienie ochrona jest uszkodzony , ten produkt powinien być zajęty na zewnątrz z

działanie i zapobiegło z przypadkowo istnienie umieścić do działanie ponownie; skontaktuj się z wykwalifikowanym konserwacja personel.

Zapewnić To ten połączenie kable Czy pod warunkiem, że z bezpieczniki i okrażenie wyłączniki. Nigdy zastępować A ochronny urządzenie przez A składnik inny typ . Wspominać Do ten podręcznik Do ten prawidłowy część .

sprawdź przed włączeniem urządzenia, czy dostępny napięcie źródło jest zgodny Do ten konfiguracja Ustawienia z ten produkt Jak opisz d W ten podręcznik.

Upewnij się, że sprzęt Jest używany pod poprawne działanie warunki. Nigdy działać To W A mokry Lub zakurzony środowisko .

Zapewnić To Tam Jest zawsze wystarczający bezpłatny przestrzeń wokół ten produkt Do wentylacja , i ta wentylacja Otwory są nie zablokowane.

Zainstalować ten produkt W A środowisko odporne na ciepło . Zapewnić W związku z tym że tam Czy bez chemikaliów , części plastikowe , zasłony lub inne tekstylia itp. w

natychmiastowy sąsiedztwo z ten sprzęt . Transport i magazynowanie

NA składowanie lub transportu z produkt, zapewnić To ten sieć elektryczna dostarczać i bateria wskazówki Czy rozłączony .

NIE obciążenie Móc Być przyjęty Do szkoda W tranzyt jeśli sprzęt Jest nie przewieziony W jego oryginalny starzenie się opakowań .

sklep ten produkt W A suchy środowisko ; ten składowanie temperatura powinien zakres z - 10.c Do 50c.

Wspominać Do ten bateria producenta podręcznik Do informacja NA transport, składowanie , ładowanie , ładowanie i sprzedaż z bateria.

PRZEGLĄD PRODUKTU

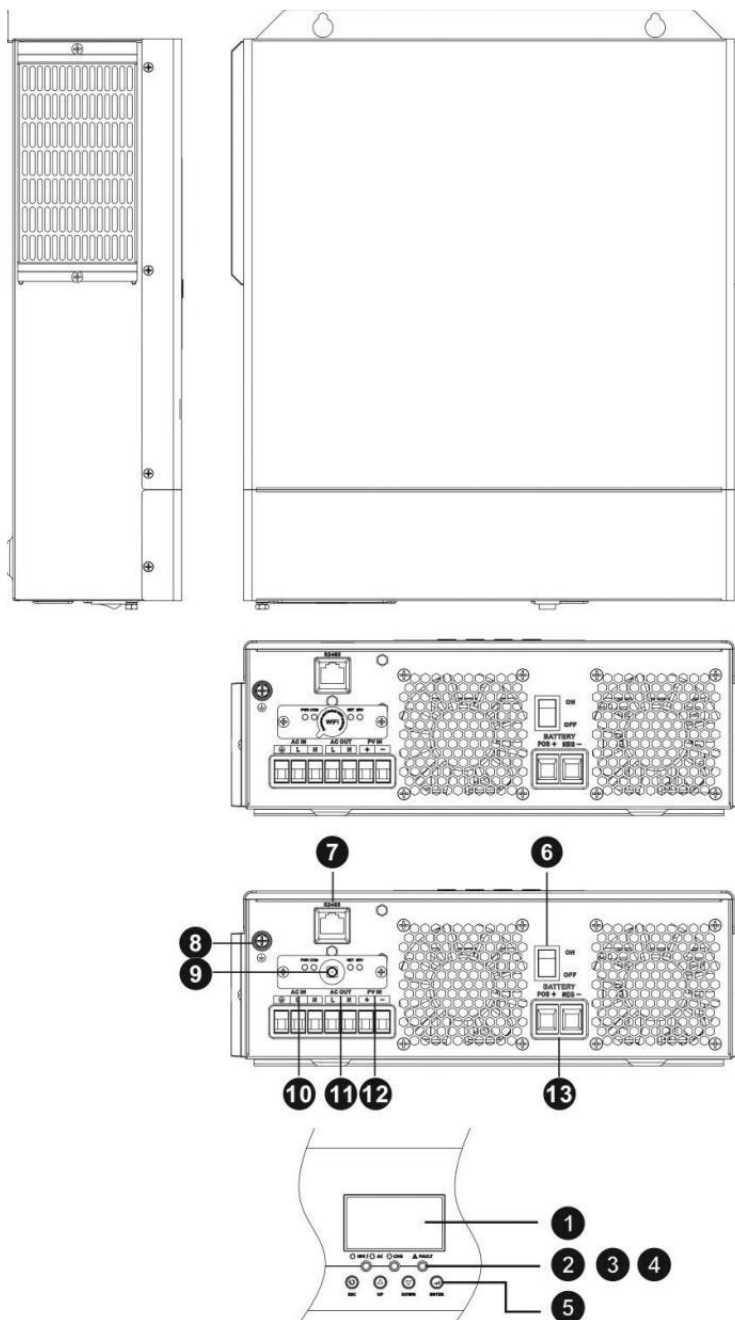

1. Ekran LCD wyświetlacz
2. Status wskaźnik
3. Ładowanie wskaźnik
4. Błąd wskaźnik
5. Funkcja pikolak
6. Moc włączony / wyłączony przełącznik
7. Komunikacja RS 485 port
8. Grunt
9. Wi-Fi antena port
10. Klimatyzacja wejście
11. Klimatyzacja wyjście
12. Fotowoltaika wejście
13. Bateria wejście

INSTALACJA

Rozpakowywanie i kontrola

Przed instalacją, Proszę obejrzyć urządzenie. Bądź pewien, że Nic wewnątrz ten pakiet Jest uszkodzony. Ty powinien otrzymałem następujące informacje rzeczy wewnątrz pakiet:

1. Ten jednostka X 1
2. Użytkownik podręcznik X 1
3. Wi-Fi antena X 1

Przygotowanie

Przed podłączeniem wszystkich przewodów, proszę zdjąć dolną pokrywę przez wykręcanie dwóch śrub Jak pokazano poniżej.

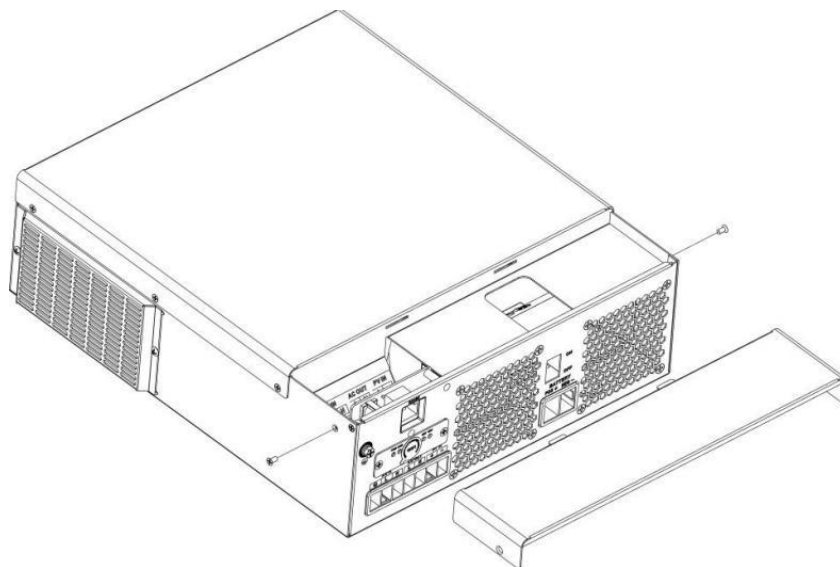

Montaż urządzenia

Rozważ następujące punkty przed wyborem miejsca Do zainstalować:

1. Do nie montuj falownik na łatwopalny budowa przybory.
2. Uchwyt NA A solidny powierzchnia
3. Zainstaluj to falownik w oku poziom w kolejności Do umożliwić ten Wyświetlacz LCD do Być przeczytaj w za każdym razem.
4. Temperatura otoczenia powinna wynosić między 0°C i 55° C Do zapewnić optymalny operacja .
5. Zalecane pozycja instalacji jest do Być przyklejone do ściany pionowo .
6. Pamiętaj, aby zachować inne obiekty I powierzchnie Jak pokazano W prawy diagram do gwarancja wystarczający ciepło rozproszenie i mieć wystarczająco dużo miejsce na usuwanie przewodów

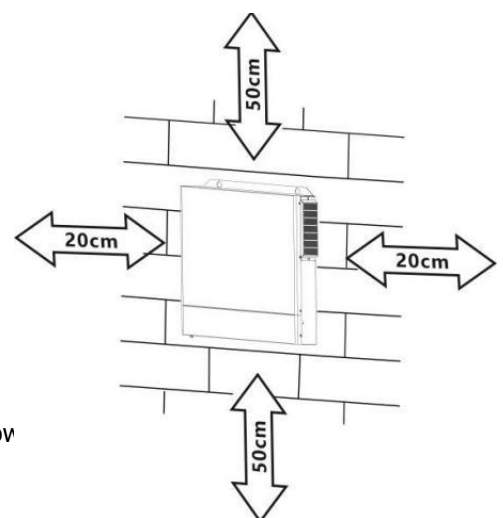

**ODPOWIEDNI DO MONTAŻU NA BETONIE
LUB TYLKO INNE POWIERZCHNIE NIEPALNE.**

Zainstaluj jednostkę poprzez przykręcenie trzech śrub. To jest zalecany Do używać M4 Lub M5 śruby.

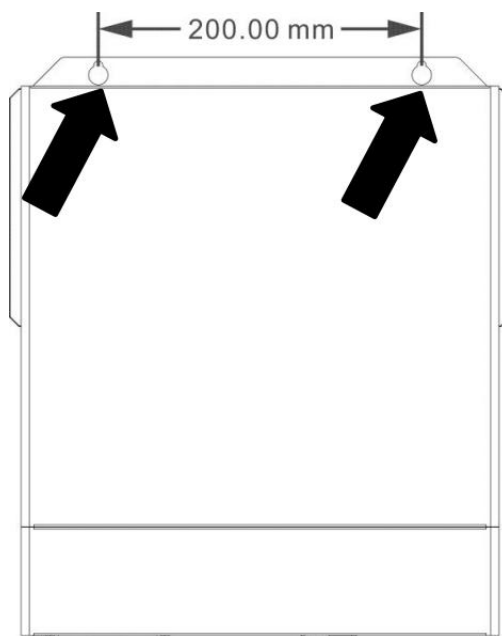

Podłączenie akumulatora

UWAGA: Ze względów bezpieczeństwa i zgodności z przepisami zaleca się zainstalowanie oddzielnego wyłącznika nadprądowego DC. ochroniacz Lub odłączyć urządzenie między bateria I falownik. To móc nie Być wymagany Do Posiadać A odłączyć urządzenie w niektórych zastosowaniach, jednak nadal jest to wymagane Posiadać nadprądowy ochrona zainstalowano. Proszę wspominać do typowego natężenia prądu w poniższej tabeli Jak wymagany bezpiecznik Lub rozmiar wyłącznika.

OSTRZEŻENIE! Wszystkie przewody muszą wejść na afisz przez wykwalifikowany personel.

OSTRZEŻENIE! Jego bardzo ważny Do system bezpieczeństwa I wydajny działanie Do używać odpowiedni kabel do podłączenie akumulatora. Do zmniejszyć ryzyko z obrażenia, Proszę używać właściwy zalecany kabel , rozbieranie długość (L2) i cynowanie długość (L1) Jak poniżej.

Rozbieranie Długość:

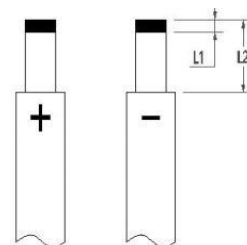

Zalecany bateria kabel , rozbieranie długość (L2) i cynowanie długość (L1):

Model	Maksymalna Natężenie w amperach	Bateria pojemność	Drut Rozmiar	Prze wód mm ²	L1 (mm)	L 2 (mm)	Wartość momentu obrotowego
1500W-24	70A	100AH	6 AWG	13.3	3	18	2~3 Nm
2500W-24	100A	100AH	4AWG	21.15	3	18	2~3 Nm
Inny Modele	137A	100AH	2AWG	38	3	18	2~3 Nm

Proszę wykonać poniższe kroki, aby narzędzie podłączenie akumulatora :

1. Zdejmij rękaw izolacyjny 18 mm dla pozytywne i kable ujemne na podstawie NA zalecany długość zdejmowania izolacji .
2. Podłącz wszystkie zestawy akumulatorów jako jednostki wymaga. Jego zasugerowany Do używać zalecany bateria pojemność.

3. Wstaw bateria kabel stanowczo do bateria złącze z falownik I robić Jasne ten śruby Czy zaciśnięty z moment obrotowy z 2-3 Nm . Wykonaj Jasne biegunowość Na Zarówno ten bateria I falownik / ładowanie Jest prawidłowo podłączone i kable akumulatora są dobrze dokręcone przykręcony do ten złącze akumulatora.

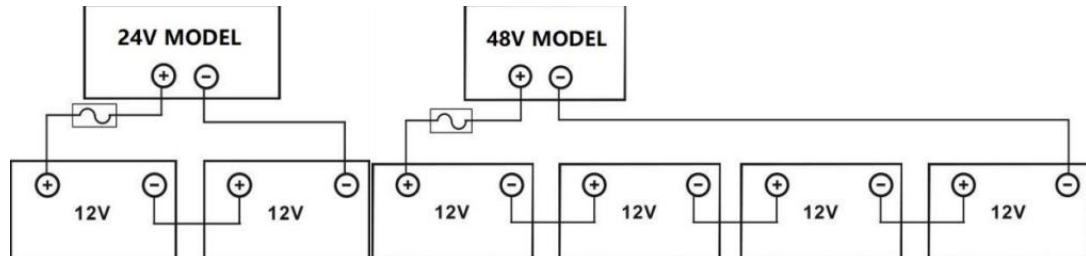
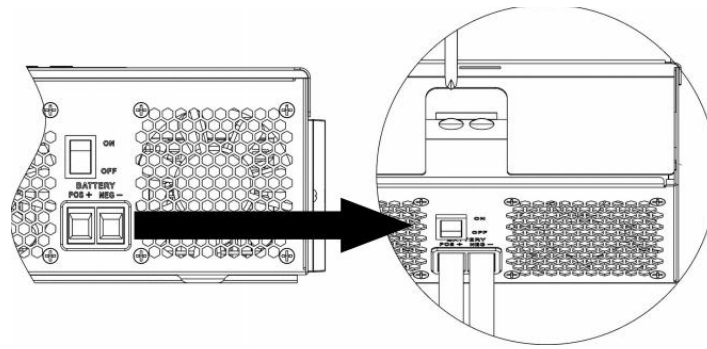

OSTRZEŻENIE: Porażenie prądem Zaryzykować

Instalacja musi być wykonany z należyta starannością Do wysoki napięcie akumulatora W szereg.



OSTROŻNOŚĆ!! Do nie umieszczaj niczego pomiędzy płaskimi część zacisk falownika W przeciwnym razie, przegrzanie może zdarzać się.

OSTROŻNOŚĆ!! Do nie stosować substancji antyoksydacyjnych na zaciskach przed terminalami ściśle połączone.

OSTROŻNOŚĆ!! Zanim dokonując ostatecznego Podłączenie lub zamknięcie DC Prąd stały wyłącznik/odłącznik, upewnij się, że dodatni (+) musi Być połączony Do pozytywny (+) I negatywny (-) musieć Być połączony Do ujemny (-).

Podłączenie wejścia/wyjścia prądu przemiennego

OSTROŻNOŚĆ!! Zanim łączenie g Do klimatyzacja wejście moc źródło, Proszę zainstalować A **oddzielny** klimatyzacja przerywacz między falownik I klimatyzacja wejście moc źródło. Ten będzie zapewnić ten falownik Móc Być bezpiecznie bezładny podczas konserwacja I w pełni chroniony z nad aktualny z klimatyzacja wejście. Ten zalecany Specyfikacja z klimatyzacja przerywacz Jest 50A. **UWAGA !!** Tam Czy dwa terminal bloki z „ IN ” i „ OUT ” oznaczenia . Proszę Do NIE mis - połącz wejście i wyjście złącza.

UWAGA! Wszystkie okablowania musieć być wykonywanym przez wykwalifikowany personel.

UWAGA! To bardzo ważne dla bezpieczeństwa systemu i wydajny działanie Do używać odpowiedni kabel Do A C wejście połączenie. Do zmniejszyć ryzyko obrażeń, proszę użyć właściwego zalecany kabel rozmiar Jak poniżej.

Zalecane wymagania dotyczące kabli dla przewodów prądu przemiennego

Model	Miernik	Wartość momentu obrotowego
1,5 kVA	12AWG	1.4~ 1,6 Nm
2,5 kVA /3,5 kVA	10AWG	1.4~ 1,6 Nm
5,5 kVA /6,2 kVA	8 AWG	1.4~ 1,6 Nm

Aby wdrożyć AC, wykonaj poniższe kroki wejście/wyjście połączenie:

1. Przed zrobienie klimatyzacja wejście / wyjście połączenie , Być Jasne Do Otwarte Prąd stały ochraniacz Lub rozłącznik Pierwszy .
2. Usuń izolacja rękaw 10 mm Do sześć dyrygenci . I skraćć faza L I neutralny dyrygent N 3 mm .
3. Wstaw klimatyzacja wejście przewody według Do biegunowości wskazany NA terminal blok I dokręcać ten śruby zaciskowe . Upewnij się, że podłączyłeś PE ochronne dyrygent (⊕) Pierwszy.

⊕ → **Ziemia (żółto - zielona)**
L → **LINIA (brązowy Lub czarny)**
Nie → **Neutralny (niebieski)**

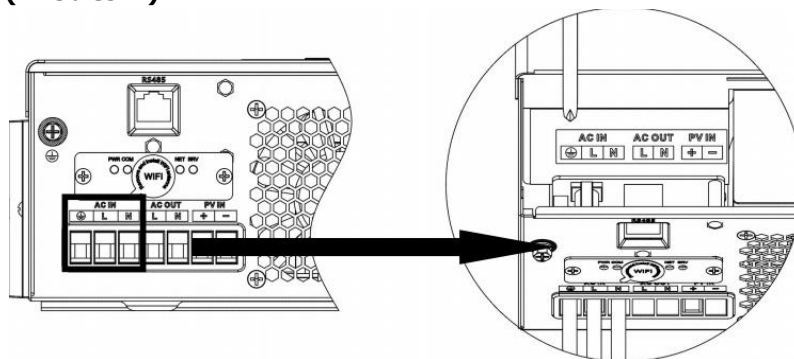

OSTRZEŻENIE:

Upewnij się, że źródło zasilania prądem zmiennym jest odłączone zanim Próba Do podłączyć na stałe To Do ten jednostka.

4. Następnie włóż klimatyzacja wyjście przewody według Do biegunowości wskazany NA terminal blok I dokręcić zacisk śruby . Być Jasne Do łączyć WF ochronny dyrygent (⊕) pierwszy .

⊕ → **Ziemia (żółto - zielona)**
L → **LINIA (brązowy Lub czarny)**
Nie → **Neutralny (niebieski)**

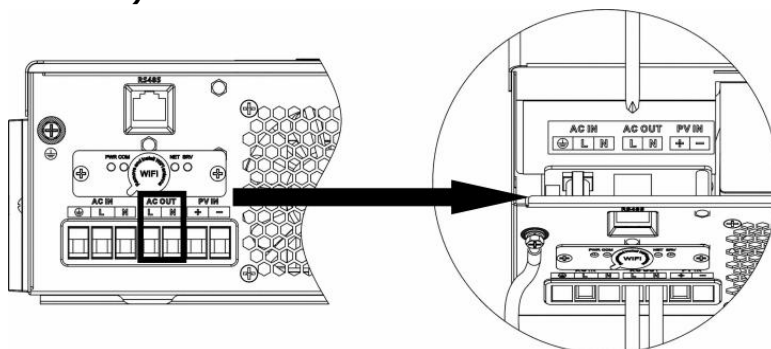

5. Zrób Jasne ten przewody Czy bezpiecznie połączony .

OSTROŻNOŚĆ: Urządzenia taki Jak powietrze odżywka Czy wymagany Na najmniej 2~3 protokół Do ponownie uruchomić ponieważ jego wymagany Do Posiadać wystarczająco czas Do balansować chłodziwo gaz wewnątrz z obwody. Jeśli A moc brak występuje I odzyskuje w krótkim czasie to będzie przyczyna szkoda do twojego połączony urządzenia . Aby temu zapobiec Uprzejmy z szkoda, Proszę sprawdzać producent z powietrze odżywka Jeśli jego wyposażony z opóźnienie czasowe funkcjonować zanim instalacja. W przeciwnym razie, Ten falownik/ ładowarka będzie wymuskany przeciążać wada I cięcie wyłączony wyjście Do chronić twój urządzenie Ale czasami nadal powoduje wewnętrzne uszkodzenie klimatyzator.

Podłączenie PV

OSTROŻNOŚĆ: Przed połączeniem Moduły fotowoltaiczne, Proszę zainstalować osobno Prąd stały okrażenie przerywacz między falownik I Fotowoltaika modułów.

OSTRZEŻENIE! Wszystkie przewody muszą wejść na afisz przez wykwalifikowany personel.

UWAGA! To" bardzo ważne dla bezpieczeństwa systemu i jego efektywnej pracy użyć odpowiedniego kabla do modułu PV połączenie. Aby zmniejszyć ryzyko obrażeń, prosimy o korzystanie z właściwie zalecane kabel rozmiar Jak poniżej.

Model	Typowe natężenie prądu	Kabel Rozmiar	Moment obrotowy
1,5 kVA	15A	12AWG	1,4~1,6 Nm
2,5 kVA	15A	12AWG	1,4~1,6 Nm
3,5 kVA	15A	12AWG	1,4~1,6 Nm
5,5 kVA	18A	12AWG	1,4~1,6 Nm
6,2 kVA	27A	12AWG	1,4~1,6 Nm

Moduł fotowoltaiczny Wybór:

Wybierając właściwe Moduły fotowoltaiczne, proszę bądź Jasne Do rozważyć poniżej parametry:

- Otwórz okrażenie Napięcie (Voc) Fotowoltaika moduły nie przekracza maks . Fotowoltaika szyk Otwarte okrażenie voltaż z falownik .
- Otwórz okrażenie Napięcie (Voc) Fotowoltaika moduły powinien Być wyższy niż min . bateria napięcie .

Ładowanie słoneczne Tryb					
MODEL INWERTERA	1,5 kVA	2,5 kVA	3,5 kVA	5,5 kVA	6,2 kVA
Maks. Napięcie obwodu otwartego układu fotowoltaicznego	500 DC				
Panele fotowoltaiczne Napięcie MPPT Zakres	60 V prądu stałego ~500 V prądu stałego				
Maks. PRĄD WEJŚCIOWY PV	15A	15A	15A	18A	27A

Brać 450 Wp i 550 Wp Fotowoltaika moduł Jak jakiś przykład . Po rozważając powyżej dwa parametry , zalecane konfiguracje modułów to wymienione w tabela poniżej.

Słoneczny Płyta Specyfikacja . (odniesienie) - 450 Wp - Vmp : 34,67 Vdc - Imp : 13.82A - Voc : 41,25 Vdc - Isc: 12,98A	WEJŚCIE SŁONECZNE	Ilość z paneli	Całkowity wejście moc	Falownik Model
		2 szt. W seryjny	2 szt.	900 W
	3 szt. W seryjny	3 szt.	1350 W	
	4 szt. W seryjny	4 szt.	1800 W	
	5 szt. W seryjny	5 szt.	2250 W	
	6 szt. W seryjny	6 szt.	2700 W	
	7 szt. W seryjny	7 szt.	3150 W	
	8 szt. W seryjny	8 szt.	3600 W	
	9 szt. W seryjny	9 szt.	4050 W	
	10 szt. W seryjny	10 szt.	4500 W	
	11 szt. W seryjny	11 szt.	4950 W	5,5 kVA - 6,2 kVA
	12 szt. W seryjny	12 szt.	5400 W	
	6 sztuk W seryjny I 2 zestawy W równoległy	12 szt.	5400 W	6,2 kVA
	7 sztuk W seryjny I 2 zestawy W równoległy	14 szt.	6300 W	
Słoneczny Płyta Specyfikacja . (odniesienie) - 550 Wp - Vmp : 42,48 Vdc	WEJŚCIE SŁONECZNE	Ilość z paneli	Całkowity wejście moc	Falownik Model
		2 szt. W seryjny	2 szt.	900 W
	3 szt. W seryjny	3 szt.	1650 W	
	4 szt. W seryjny	4 szt.	2200 W	
	5 szt. W seryjny	5 szt.	2750 W	
	6 szt. W seryjny	6 szt.	3300 W	

- Imp : 12,95A - Voc : 50,32 Vdc - Isc: 13,70A	7 szt. W seryjny	7 szt.	3850 W	5,5 kVA - 6,2 kVA
	8 szt. W seryjny	8 szt.	4400 W	
	9 szt. W seryjny	9 szt.	4950 W	
	4 sztuki W seryjny I 2 zestawy W równoległy	8 szt.	4400 W	6,2 kVA
	5 sztuk W seryjny I 2 zestawy W równoległy	10 szt.	5500 W	
	6 sztuk W seryjny I 2 zestawy W równoległy	12 szt.	6600 W	

Przewód modułu fotowoltaicznego Połączenie:

Aby wdrożyć, wykonaj poniższe kroki Fotowoltaika mo dule połączenie:

1. Usuń izolacja rękaw 10 mm Do pozytywny I negatywny dyrygenci
2. Sprawdź prawidłową biegunowość kabla połączeniowego

Fotowoltaika moduły I Złącza wejściowe PV. Następnie podłącz pozytywny biegun (+) podłączyć kabel jonowy do pozytywny biegun (+) Fotowoltaika wejście złącze . Połączyć negatywny biegun (-) kabla połączeniowego do ujemnego biegun (-) z Fotowoltaika wejście złącze.

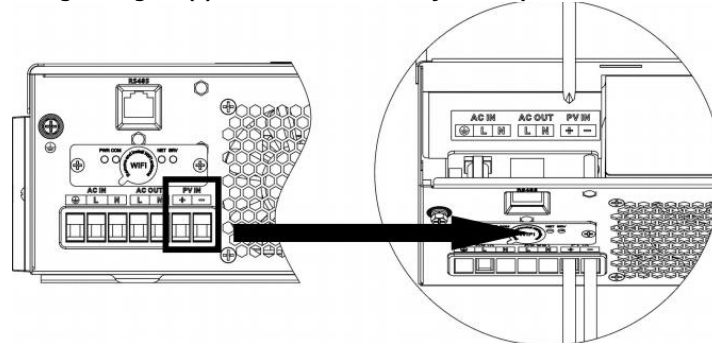
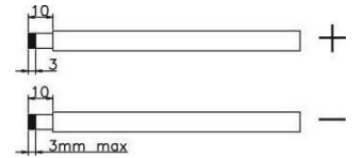

3. Zrób Jasne ten przewody Czy bezpiecznie połączony .

Montaż końcowy

Po podłączeniu wszystkich przewodów, proszę założyć dolną pokrywę z powrotem przez śrubą dwa śruby Jak pokazano poniżej.

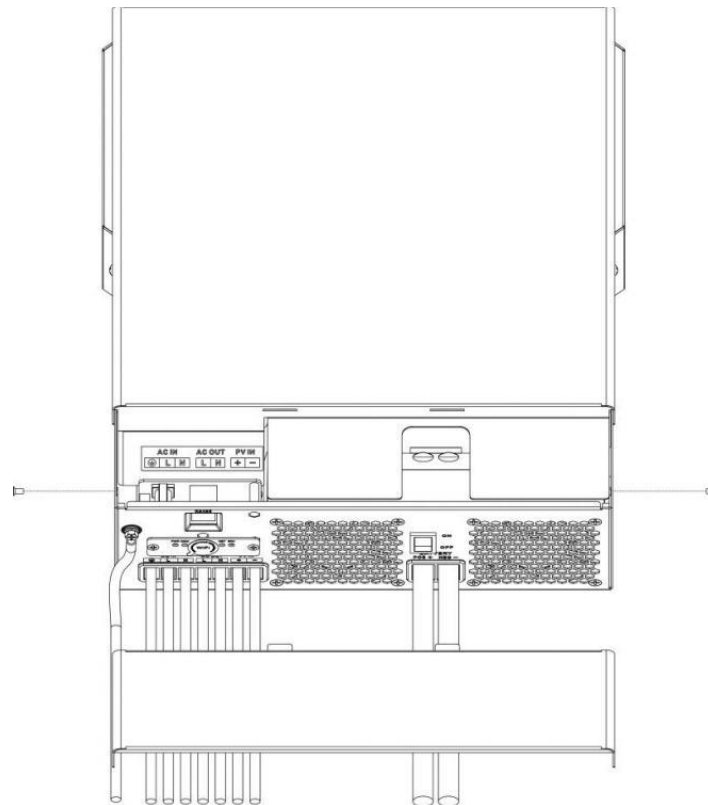

DZIAŁANIE

Włączanie/wyłączanie zasilania

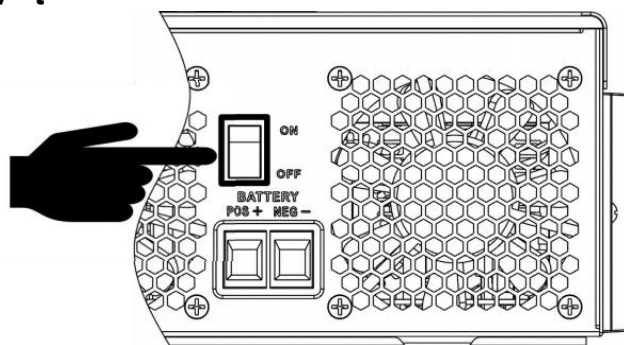

Raz ten jednostka ma zostać odpowiednio zainstalowany I ten baterie Czy połączony No cóż , po prostu naciskać Włącz / Wyłącz przełącznik (znajduje się na przycisku (przypadek) do zakręt NA ten jednostka.

Obsługa i wyświetlacz Panele

Działanie i wyświetlacz panel, pokazany w poniżej wykres, jest włączony ten przód płyta z falownik. To obejmuje trzy wskaźniki, cztery funkcje klucze i Wyświetlacz LCD , wskazujący ten operacyjny status I wejście/wyjście informacje o mocy.

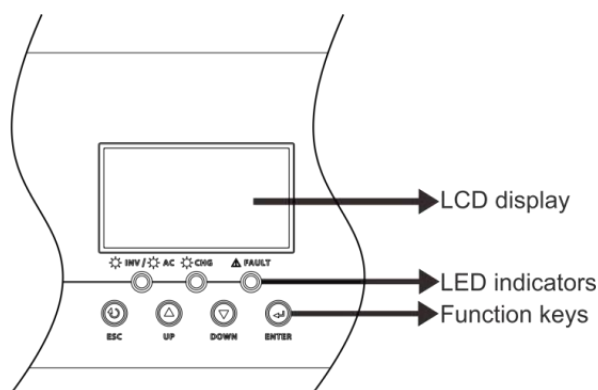

Wskaźnik LED

Wskaźnik LED		Wiadomości	
☀️ AC / ☀️ INV	Zielony	Solidny NA	Wyjście jest zasilany przez pożytek W Linia tryb .
		Błytkowy	Wyjście Jest napędzany przez bateria Lub Fotowoltaika W bateria tryb .
☀️ CHG	Zielony	Solidny NA	Bateria jest w pełni naładowana oskarżony.
		Błytkowy	Bateria jest ładowanie.
⚠️ BŁĄD	Czerwon y	Solidny NA	Występuje usterka w falownik.
		Błytkowy	Wystąpił stan ostrzegawczy w falownik.

Klawisze funkcyjne

Funkcjonować Klawisz	Opis
ESC	Wyjść ustawienie tryb
W GÓRĘ	Iść do poprzedni wybór
W DÓŁ	Iść do Następny wybór



WCHODZIĆ

Aby potwierdzić wybór w ustawienie tryb Lub Wchodzić ustawienie tryb

Ustawienia LCD

Po pilny I holding WCHODZIĆ przycisk przez 3 sekundy , jednostka będzie Wchodzić ustawienie tryb . Naciśnij " W GÓRĘ " Lub " W DÓŁ " przycisk do wyboru ustawienia programy. A potem, naciśnij „ENTER” przycisk Do potwierdzać ten wybór Lub ESC przycisk wyjść .

Ustawienie Programy:









Program	Opis	Opcja do wyboru	
01	Źródło wyjściowe priorytet: Do konfigurować moc obciążenia źródło priorytet	<p>Pożytek Pierwszy (domyślny)</p> 	<p>Narzędzie zapewni moc Do ten ładuje się jako pierwsze priorytet.</p> <p>Słoneczne i energia baterii będzie zapewnić moc ten masa tylko kiedy użyteczność moc Jest nie dostępny.</p>
		<p>Najpierw energia słoneczna</p> 	<p>Energia słoneczna zapewnia moc do ładunki Jak Pierwszy priorytet .</p> <p>Jeśli energia słoneczna jest nie wystarczający Do zasilanie wszystko podłączone masa,</p> <p>energia z baterii będzie dostarczana moc ładunki w To samo czas .</p> <p>Pożytek zapewnia moc do masa tylko wtedy, gdy ktoś stan zdarza się:</p> <ul style="list-style-type: none"> - Energia słoneczna Jest nie dostępny - Napięcie akumulatora spada do niskie napięcie ostrzegawcze lub Ustawienie punkt W program 12.
		<p>SBU priorytet</p> 	<p>Energia słoneczna zapewnia moc do ładunki Jak Pierwszy priorytet .</p> <p>Jeśli energia słoneczna jest nie wystarczający Do zasilanie wszystko podłączone masa, bateria energia dostarczy moc do ładunki przy w tym samym czasie.</p> <p>Pożytek zapewnia moc do masa tylko gdy napięcie akumulatora spada do albo niskie napięcie ostrzegawcze lub ustawienie punkt W program 12.</p>

ZASTAPIĆ priortet

01 SUB

Energia słoneczna to oskarżony
Pierwszy I następnie moc do
masa.

Jeśli energia słoneczna jest nie
wystarczający Do zasilanie
wszystko podłączone masa,
Pożytek energia dostarczy moc
do ładunki przy w tym samym
czasie.

		<p>SUF priorytet</p> 	<p>Jeśli energia słoneczna wystarczy do Wszystko połączony ładuje i ładuje bateria, energia słoneczna mógł sprzężenie zwrotne do siatki</p> <p>Jeśli energia słoneczna jest nie wystarczający Do zasilanie wszystko podłączone masa, pożytek energia dostarczy moc do ładunki przy w tym samym czasie.</p>
02	<p>Maksymalne ładowanie bieżące: Aby skonfigurować całkowitą prąd ładowania dla słoneczny i użyteczność ładowarki. (Maksymalny prąd ładowania = pożytek prąd ładowania + słoneczny prąd ładowania)</p>	<p>60A (domyślny)</p> 	<p>Jeśli wybrano, dopuszczalne ładowanie obecny zakres będzie Być z Maks. prąd zmienny prąd ładowania do Maksymalne ładowanie aktualny z SPECYFIKACJA, Ale To nie powinien być mniejszy niż prąd ładowania prądem przemiennym (programowanie) 11)</p>
03	<p>Wejście prądu przemiennego woltaż zakres</p>	<p>Sprzęt AGD (domyślny)</p> 	<p>Jeśli wybrano, dopuszczalne wejście prądu przemiennego zakres napięcia będzie Być w 90-280 V AC .</p>
		<p>UPS</p> 	<p>Jeśli wybrano, dopuszczalne wejście prądu przemiennego woltaż zakres będzie być w 170-280 V AC .</p>
		<p>Generator</p> 	<p>Jeśli wybrano, dopuszczalne napięcie wejściowe prądu przemiennego zakres będzie Być w 170- 280 V AC I zgodny z generatory .</p> <p>Notatka : Ponieważ generatory są niestabilny, może wyjście z falownik będzie nietrwały zbyt.</p>
05	<p>Typ baterii</p>	<p>Walne zgromadzenie (domyślny)</p> 	<p>Zalany</p> 
		<p>Zdefiniowane przez użytkownika</p> 	<p>Jeśli Wybrano opcję „Zdefiniowane przez użytkownika”, napięcie ładowania akumulatora i Niski Napięcie odcięcia DC może Być ustawić w górę program 26,</p>



		27 i 29.
	05 LI 2 ⊗	Wsparcie PYLON Stany Zjednoczone 2000 Protokół Wersja 3.5
	05 LI 4 ⊗	Standardowa komunikacja Protokół kol. inwerter formularza dostawca
	Bateria litowa bez komunikacja 05 LI 6 ⊗	Jeśli „LIB ” jest wybrany , bateria wartość domyślna nadaje się do lit bateria bez komunikacji napięcie ładowania akumulatora i Niski Prąd stały napięcie odłączenia może być ustawionym w górę W programu 26,27 I 29.

06	Automatyczne ponowne uruchomienie, gdy przeciążać występuje	Wyłącz ponowne uruchomienie 06 Lfd	Włącz ponowne uruchomienie (domyślnie) 06 LfE
07	Automatyczne ponowne uruchomienie Kiedy nad temperatura występuje	Wyłącz ponowne uruchomienie 07 Lfd	Włącz ponowne uruchomienie (domyślnie) 07 LfE
08	Napięcie wyjściowe	220 V 08 220 ^v	230V (domyślny) 08 230 ^v
		240 V 08 240 ^v	
09	Częstotliwość wyjściowa	50 Hz (domyślny) 09 50 ^{Hz}	60 Hz 09 60 ^{Hz}
10	Automatyczny objazd Gdy wybierając „ auto ”, Jeśli sieć moc Jest normalna, to będzie automatyczne objazd, nawet jeśli przełącznik Jest wyłączony.	ręczny (domyślny) 10 nNL	automatyczny 10 AL0
11	Maksymalna użyteczność ładowanie aktualny	30A (domyślny) 11 30A	
12	Ustawianie napięcia punkt powrót do użyteczności źródło po wybraniu „SBU priorytet ” lub „ Solar” pierwszy ” w program 01.	48V modele (program 5) Jest nie LIB):46V (domyślny) Ustawienie zakres Jest od 44,0 V Do 57,2 V dla 48 V modelka Ale maksymalna wartość ustawienia musi być mniejsza niż wartość program13.	
		48V modele (program 5) Jest LIB):52V (domyślny) Ustawienie zakres Jest od 44,0 V Do 57,2 V dla 48 V modelka Ale maksymalna wartość ustawienia musi być mniejsza niż wartość program13.	
		24 V modele (program 5 jest nie LIB):23V (domyślny) Ustawienie zakres Jest od 22,0 V Do 28,6 V Do 24 V modelka Ale Maksymalna wartość ustawienia musi być mniejsza niż wartość program13.	
		24 V modele (program 5) Jest LIB):26V (domyślny) Ustawienie zakres Jest od 22,0 V Do 28,6 V Do 24 V modelka Ale Maksymalna wartość ustawienia musi być mniejsza niż wartość program13.	

13	<p>Ustawianie punktu napięcia z powrotem do baterii tryb Kiedy wybierając „priorytet SBU” lub „Najpierw energia słoneczna” w program 01.</p>	<p>Akumulator w pełni naładowany (domyślny)</p> 	<p>48V Modele : Ustawienie zakres Jest z 48V Do pełny (ten wartość z program 26-0,4V), ale maksymalna wartość ustawienia musieć Być ponad ten wartość z programu 12.</p> <p>24 V Modele : Ustawienie zakres Jest z 24 V Do pełny (ten wartość z program 26-0,4V), ale maksymalna wartość ustawienia musieć Być ponad ten wartość z programu 12.</p>
----	--	---	---

16	Źródło ładowarki priorytet : Aby skonfigurować rumak źródło priorytet	Jeśli to falownik/ładowarka działa w kolejce, Gotowość lub Wada tryb, źródło ładowarki może Być zaprogramowano jako poniżej:	
		Najpierw energia słoneczna 16 C50	Energia słoneczna będzie pobierać opłaty bateria jako pierwszy priorytet. Usługa będzie pobierać opłaty bateria tylko wtedy, gdy energia słoneczna Jest niedostępne.
		Słoneczne i Pożytek (domyślny) 16 SNU	Energia słoneczna i użyteczność będzie opłata bateria w tym samym czasie czas .
		Tylko Słoneczny 16 050	Energia słoneczna będzie być tylko źródło ładowarki NIE nieważne u tility Jest dostępny lub nie.
Jeśli to falownik/ładowarka działa w trybie bateryjnym, tylko słoneczny energia może ładować bateria. Słoneczna energia będzie ładować bateria jeśli jest dostępna I wystarczający.			
18	Brzęczyk tryb	Tryb 1 bU2 18 nd1	Brzęczyk niemy
		Tryb 2 bU2 18 nd2	Rozlega się dźwięk brzęczyka Kiedy ten wejście zmiany źródła lub Tam Jest A ostrzeżenie lub wada
		Tryb 3 bU2 18 nd3	Rozlega się dźwięk brzęczyka Kiedy Tam Jest A ostrzeżenie lub wada
		Tryb 4 (domyślny) bU2 18 nd4	Rozlega się dźwięk brzęczyka Kiedy Tam Jest A wada
19	Automatyczny powrót do domyślny wyświetlacz ekran	Powrót do ustawień domyślnych wyświetlacz ekran (domyślny) 19 ESP	Jeśli zaznaczono, nie materiał Jak użytkownicy przełącz ekran wyświetlacza, To będzie automatycznie powrócić do domyślny ekran wyświetlacza (Napięcie wejściowe /napięcie wyjściowe) po NIE przycisk jest wciśnięty Do 1 minuta .
		Zatrzymaj się najnowszy ekran 19 BEP	Jeżeli wybrano, ekran wyświetlacza będzie zostać najpóźniej ekran użytkownik Wreszcie przełączniki.

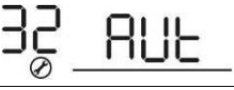
20	Sterowanie podświetleniem	Podświetlenie włączone (domyślny) 20 LON	Podświetlenie wyłączone 20 LOF
23	Przeciążać objazd: Po włączeniu jednostka zostanie przeniesiona Do linia tryb Jeśli następuje przeciążenie W bateria tryb.	Wyłącz obejście 23 bYd	Włącz obejście (domyślnie) 23 bYE

25	Identyfikator Modbus Ustawienie	Modbus ID Ustawienie Zakres : 001 (domyślnie) ~247 	
26	Napięcie ładowania zbiorczego (życiorys woltaż)	<p>Jeśli zdefiniowane przez siebie jest wybrany w programie 5 to program Móc Być ustawić w górę. Ale wartość ustawienia musi Być ponad Lub równać się wartości programu 27. Zwiększenie z każdy trzask Jest 0,1 V.</p> <p>24 V modele (program 5) Jest nie Lib): Domyślnie 28,2 V, ustawienie zakres pochodzi z 24,0 V Do 31,0 V ,</p> <p>24 V modele (program 5) Jest Lib): Domyślnie 28,2 V, ustawienie zakres Jest od 24,0 V Do 29,0 V ,</p> <p>48V modele (program 5) Jest nie Lib): Domyślnie 56,4 V, ustawienie zakres pochodzi z 48,0 V Do 62,0 V ,</p> <p>48V modele (program 5) Jest Lib): Domyślnie 56,4 V, ustawienie zakres Jest od 48,0 V Do 58,0 V.</p>	
27	Ładowanie pływające woltaż	<p>Jeśli zdefiniowane przez siebie jest wybrany w programie 5 to program Móc Być ustawić w górę.</p> <p>24 V modele (program 5) Jest nie Lib) domyślna ustawienie : Ustawienie 27,0 V zakres Jest z 24,0 V Do ten wartość z program 26 24 V modele (program 5 jest Lib) domyślna ustawienie : Ustawienie 28.2.0V zakres Jest z 24,0 V Do ten wartość z program 26</p> <p>48V modele (program 5 jest nie Lib) domyślna ustawienie : Ustawienie 54,0 V zakres Jest z 48,0 V Do ten wartość z program 26 48V modele (program 5 jest Lib) domyślna ustawienie : Ustawienie 56.4.0V zakres Jest z 48,0 V Do ten wartość z program 26</p>	
29	Niski Prąd stały napięcie odcięcia	<p>Jeśli zdefiniowane przez siebie jest wybrany w programie 5 to program Móc Być ustawić w górę. Wartość ustawienia musi być mniej niż wartość z program12.</p> <p>Przyrost z każdy trzask wynosi 0,1 V. Niski Prąd stały odciać woltaż będzie Być naprawił do ustawienia wartości bez względu na to, jaki procent obciążenie Jest połączony.</p> <p>24 V Modele domyślny (program 5 jest nie LIB) ustawienie : Ustawienie 21,0 V zakres Jest z 20,0 V Do 27,0 V</p> <p>24 V Modele domyślny (program 5 jest Ustawienie LIB) : Ustawienie 25,0 V zakres Jest z 20,0 V Do 27,0 V</p> <p>48V Modele domyślny (program 5 jest nie LIB) ustawienie : 42,0 V Ustawienie zakres Jest z 40,0 V Do 54,0 V</p> <p>48V Modele domyślny (program 5 jest Ustawienie LIB) : Ustawienie 50,0 V zakres Jest z 40,0 V Do 54,0 V</p>	
32	Czas ładowania	Automatycznie (domyślnie): 	Jeśli wybrano tę opcję, falownik oceni to czas ładowania automatycznie.
		5 min 	Ustawienie zakres pochodzi z 5 min

zbiorczego
(życiorys
scena)

900 min
32 900
⊗

Do
900 min . Przyrost z każdy trzask
Jest
5 min.

Jeśli „ UŻYTKOWANIE ” to wybrany W program Móc Być
ustawić w górę .

33	Wyrównanie baterii	Wyrównanie baterii 33 EEN	Wyłączanie wyrównywania baterii (domyślny) 33 EdS
		Jeśli „Zalane ” lub „ Zdefiniowane przez użytkownika ” to wybrany W program 05, ten program Móc Być ustawić w górę .	
34	Wyrównanie baterii woltaż	24 V Modele domyślny (program 5 jest nie Ustawienie Lib) Jest 29,2 V. Ustawienie zakres Jest z ruchomy woltaż ~ 31V. Przyrost z każde kliknięcie Jest 0,1 V. 24 V Modele domyślny (program 5 jest Ustawienie Lib) Jest 29,2 V. Zakres ustawień Jest z ruchomy woltaż ~ 29V. Przyrost z każdy trzask wynosi 0,1V.	48V Modele domyślny (program 5 jest nie Ustawienie Lib) Jest 58,4 V. Ustawienie zakres Jest z ruchomy woltaż ~ 62V. Przyrost z każde kliknięcie Jest 0,1 V. 48V Modele domyślny (program 5 jest Ustawienie Lib) Jest 58,4 V. Zakres ustawień Jest z ruchomy woltaż ~ 58V. Przyrost z każdy trzask wynosi 0,1V.
		60 minut (domyślny) 35 60	Zakres ustawień Jest z 0 min Do 900 minut .
36	Wyrównano baterię przekroczenie limitu czasu	120 minut (domyślny) 36 120	Zakres ustawień Jest z 0min do 900 min .
37	Interwał wyrównania	30 dni (domyślnie) 37 30d	Ustawienie zakres Jest z 1 Do 90 dni .
39	Wyrównanie aktywowane natychmiast	Włączyć 39 AEN	Wyłączyć (domyślny) 39 AdS
		Jeśli wyrównanie funkcjonować Jest włączony W program 33, to program Móc być ustawionym. Jeśli „Wybrano opcję „Włącz” w tym program, to jest do aktywować bateria wyrównanie natychmiast I LCD główny strona będzie pokazuje „ E9 ”. Jeżeli wybrano opcję „Wyłącz” , funkcja korekcji zostanie anulowana. dopóki Następny aktywowany czas wyrównania przychodzi na podstawie programu Ustawienie-37. W Ten czas , " " będzie nie być pokazanym W LCD główny strona . .	
		AAE 41 nNL	Wyłącz automatyczną aktywację (domyślny)

41	Automatyczny aktywacja dla lit bateria		<p>Gdy Program05 jest wybrany jako „Lix” jako lit bateria i Kiedy ten bateria jest nie wykryto, jednostka będzie aktywuj automatycznie lit bateria Na A czas . Jeśli Ty chcieć Do aktywuj automatycznie lit bateria , ty musieć ponownie uruchomić ten jednostka .</p>
----	--	--	--

42	Ręczna aktywacja dla lit bateria	nAt 42 NOP	Domyślnie: wyłącz aktywację
		nAt 42 Act	Gdy Program05 jest wybrany jako „LIX” jako lit bateria, kiedy ten bateria jest nie wykryto, Jeśli chcesz aktywować lit bateria przy A czas , możesz wybrany To.
43	Ustawianie SOC punkt powrót do użyteczności źródło po wybraniu „SBU priorytet ” lub „ Solar” pierwszy ” w program 01	43 BAT 050%	Domyślnie 50%, 5%~50% Można ustawić, ale minimalna ustawienie wartość musi być więcej niż wartość program 45.
44	Ustawianie SOC punkt powrót do baterii tryb po wybraniu „SBU priorytet ” lub „ Solar” pierwszy „ w program 01	44 BAT 095%	Domyślnie 95%, 60%~100% Możliwość ustawienia
45	Niski Prąd stały odciąć SOC	45 BAT 020%	Domyślnie 20%, 3%~30% Można ustawić, ale maks. ustawienie wartości musieć Być mniejsza niż wartość programu 43.
46	Maksymalne rozładowanie aktualny ochrona	nDc 46 OFF	Domyślnie WYŁĄCZONE Wyłącz rozładowanie prądu aktualny funkcja ochronna
		nDc 46 500 ^A	Dostępne tylko w singlu model. Kiedy użyteczność jest dostępny, To obraca się Do pożytek modelka i rozładowanie baterii zatrzymuje się po rozładowanie baterii prąd przekroczył wartość ustawienia. Kiedy użyteczność Jest niedostępny, ostrzeżenie występuje i rozładowanie baterii trwa po baterii wypisać aktualny przekroczone wartość ustawienia.
48	Aktywacja litu czas	48 006	Domyślny 6s; Ustawić zakres Jest od 6 s Do 300 lat.

WYRÓWNANIE AKUMULATORA

Funkcja wyrównywania jest dodawany do kontrolera ładowania. odwraca narastanie z negatywny chemiczny ruchomości tak jak stratyfikacja, A stan Gdzie kwas stężenie Jest większy w spód z bateria niż w szczyt. Wyrównanie Również pomaga usunąć siarczan kryształ, które móc Posiadać wybudowany w górę na talerze. Jeśli lewy niepowstrzymany, Ten stan : schorzenie, zwany jon siarczanowy , będzie zmniejszyć ten Ogólnie pojemność z bateria. Dlatego, jego zalecony wyrównać okresowo wymieniać baterię.

● Jak aplikować Wyrównanie Funkcjonować

Ty musisz włączać bateria wyrównanie funkcjonować W monitorowanie LCD ustawienie najpierw program 33. Następnie ty móc stosować ta funkcja w urządzeniu stosując jedną z następujących metod:

1. Ustawienie wyrównanie interwał W program 37.
2. Aktywny wyrównanie natychmiast W programu 39.

☞ Kiedy do Wyrównać

W fazie pływania, gdy ustawiony jest interwał wyrównania (wyrównanie baterii cykl) Jest przybył, Lub wyrównanie Jest natychmiast aktywny, kontroler rozpocznie wprowadzanie Wyrównać scena.

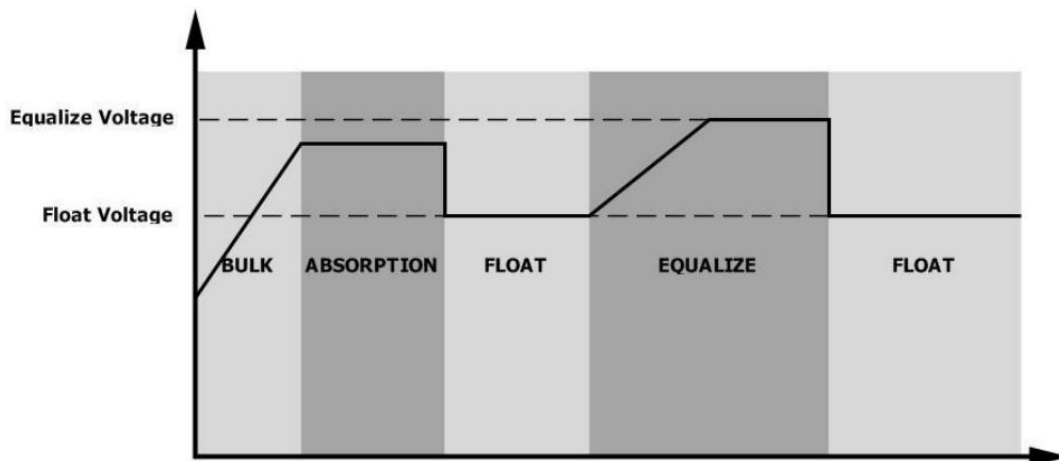

● Wyrównanie czasu ładowania i czasu rozładowania

W Wyrównać scena, ten kontroler będzie dostarczać moc Do opłata bateria Jak dużo Jak możliwy dopóki bateria napięcie wzrasta do baterii wyrównywanie woltaż. Następnie, stałe napięcie regulacja Jest stosowany Do utrzymywać napięcie akumulatora przy napięcie wyrównawcze akumulatora. Akumulator pozostanie w Wyrównać scena dopóki ustawienie osiągnięto czas wyrównania baterii .

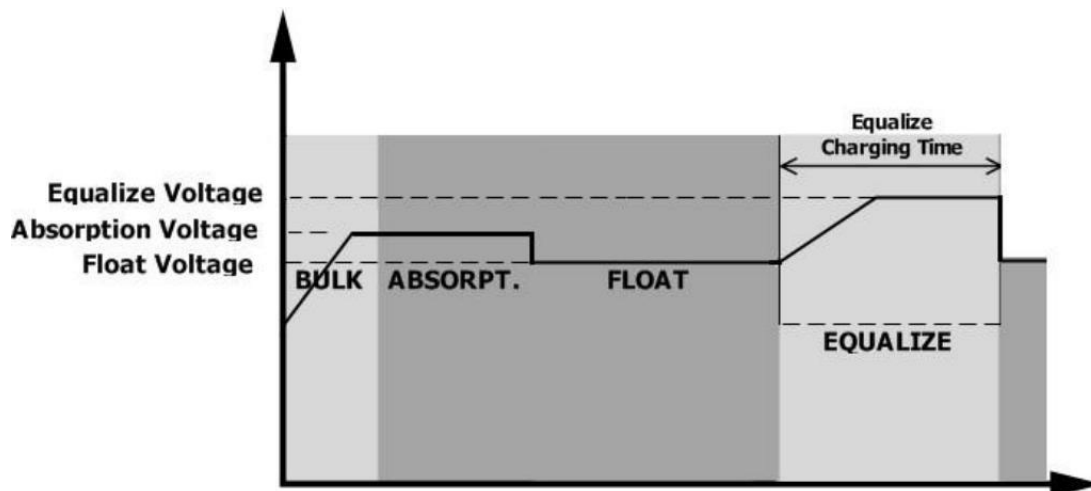

Jednakże, W Wyrównać scena, Kiedy bateria wyrównany czas Jest wygasły I bateria woltaż nie wzrastać Do napięcie wyrównawcze akumulatora punkt, ten opłata kontroler będzie rozszerzyć bateria wyrównana czas dopóki bateria woltaż osiąga baterię wyrównanie woltaż. Jeśli bateria woltaż Jest Nadal niżej niż bateria wyrównanie woltaż Kiedy bateria wyrównany przekroczenie limitu czasu ustawienie Jest nad, ten opłata kontroler będzie zatrzymywać się wyrównanie I powrót do pływania scena.

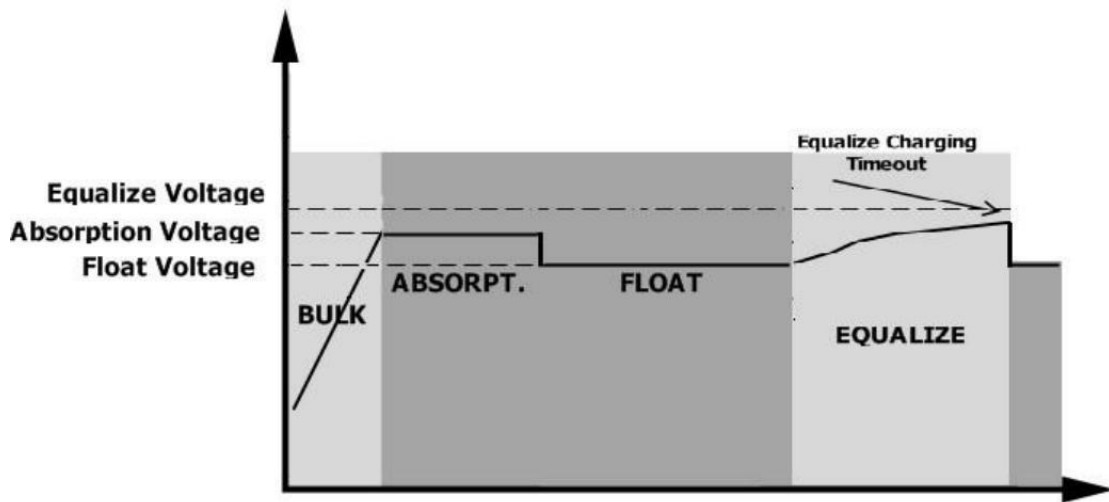

USTAWIENIE DLA LITU BATERIA

Lit Podłączenie akumulatora

Jeśli wybierasz lit baterię, pamiętaj o podłączeniu komunikacji BMS kabla między baterią a falownikiem. Ta komunikacja kablowa dostarcza informacje i sygnał między litową baterią a falownikiem. Ta informacja jest katalogowana poniżej:

Aby wdrożyć, wykonaj poniższe kroki litowej baterii połączenie:

- 1). Zgromadź się terminal baterii na podstawie NA zalecony kabel i terminal rozmiar (To samo jak kwas, zobacz sekcję Kwasowo-ołowiowy Szczegóły podano w punkcie „Podłączenie akumulatora”).
- 2) Połącz ten koniec z RS 485 port z baterią do System zarządzania budynkiem (RS 485) komunikacja port z falownikiem.

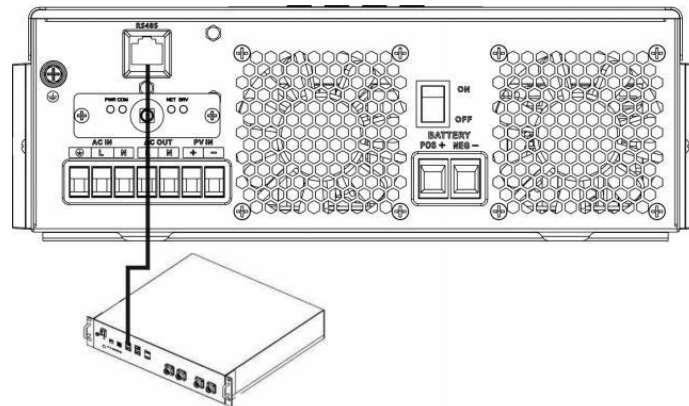

Figa 1

Lit komunikacja i ustawienia baterii

Jeśli wybierasz lit baterię, pamiętaj o podłączeniu komunikacji BMS kabla między baterią a falownikiem. Ta komunikacja kablowa dostarcza informacje i sygnał między litową baterią a falownikiem. Ta informacja jest katalogowana poniżej:

- Ponowna konfiguracja ładowania, napięcia, ładowanie aktualny i baterii wypisać odczyt napięcia według do ten baterii litowej parametry.

☛ falownik uruchamianie lub zatrzymywanie ładowania według do status z lit baterii.

Łączyć ten koniec z RS 485 z baterią do RS 485 komunikacja port z falownikiem

Robić jasne ten lit baterii RS485 port łączy do ten falownik. Jest szpilka do szpilki, ten komunikacja kablowy jest wewnątrz opakowania i inwertera RS485 port przypisanie pinów pokazano jak poniżej:

Szpilka numer	RS 485 Port
KOD 1	RS 485-B
KOD 2	RS 485-A
Kod PIN 7	RS 485-A
Kod PIN 8	RS 485-B

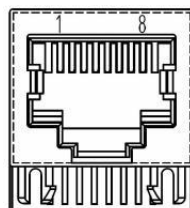

Ustawienia LCD

Po połączeniu, trzeba dokończyć i potwierdzić niektóre ustawienia Jak podążać:

- 1) Wybierz program 05 Jak lit bateria typ .
- 2) Potwierdzać ustawienia programu 41/42/43/44/45 wartość .

Notatka: Program 43/44/45 Czy tylko dostępny z udany komunikacja, Oni będzie zastępować ten Program Funkcja 12/13/29 , o godz. ten To samo czas , program 13.12.29 stać się niedostępny .

Wyświetlacz LCD

Jeśli komunikacja pomiędzy falownik I bateria Jest udany, Tam Jest Niektóre informacja seans NA LCD Jak podążać :

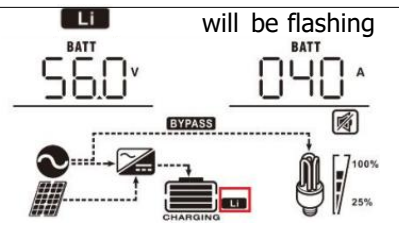
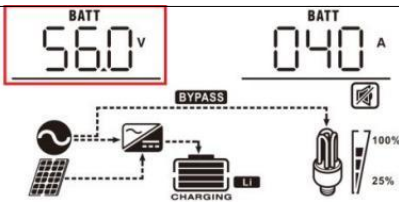
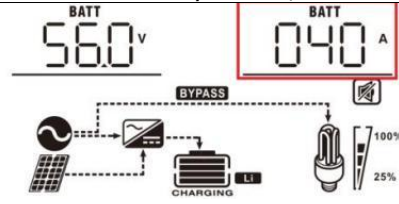
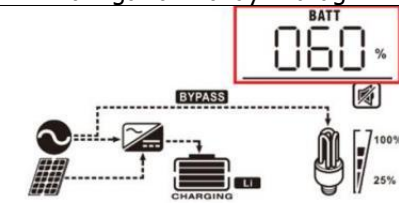
Przedmiot	Opis	Wyświetlacz LCD
1	Komunikacja zakończona sukcesem ikona	 <p>will be flashing</p> <p>BATT 56.0 V BATT 040 A</p>
2	Max lit napięcie ładowania akumulatora	 <p>BATT 56.0 V BATT 040 A</p> <p>Max lit napięcie ładowania akumulatora c wynosi 56,0 V.</p>
3	Max lit ładowanie baterii aktualny	 <p>BATT 56.0 V BATT 040 A</p> <p>Max lit ładowanie baterii obecny jest 40A.</p>
4	Lit rozładowywanie baterii jest zabronione	Li zamiga raz każdy 1 drugi
5	Lit ładowanie baterii jest zabronione	Li zamiga raz każdy 2 drugi
6	Lit bateria SOC (%)	 <p>BATT 060 %</p> <p>Lit bateria SOC wynosi 63 AH i 60%</p>

Ustawienia dla PYLON US2000 lit bateria

1). PYLONTECH Stany Zjednoczone 2000 lit bateria ustawienie :

Zanurzać Przełącznik: Tam Czy 4 Zanurzać Przełączniki To zestawy różny szybkość transmisji wskaźnik I bateria grupa adres. Jeśli przełącznik pozycja Jest obrócony Do ten "WYŁĄCZONY" pozycja, To oznacza „0”. Jeśli przełącznik pozycja Jest obrócony Do ten "NA" pozycja, to znaczy „1”.

Zanurzać 1 jest „ WŁĄCZONY ” reprezentować ten szybkość transmisji stawka 9600.

Zanurz się 2, 3 i 4 Czy skryty Do bateria grupa adres .

Zanurzać włącz 2, 3 i 4 gospodarz bateria (Pierwszy bateria) Czy Do ustawić w górę Lub zmiana ten grupa adres . **NOTATKA** : " 1" to górny pozycja a „0” to spód pozycja .

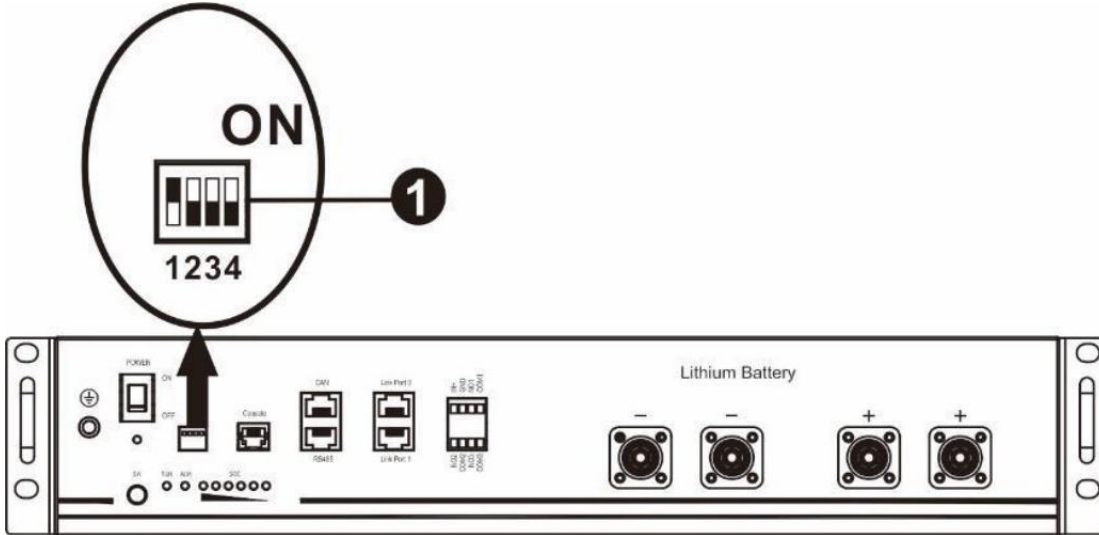

2). Proces z zainstalować

Krok 1. Używać ten Kabel RS 485 Do łączyć falownik I Lit bateria Jak Figa 1.

Krok 2. Przełącz NA Lit bateria .

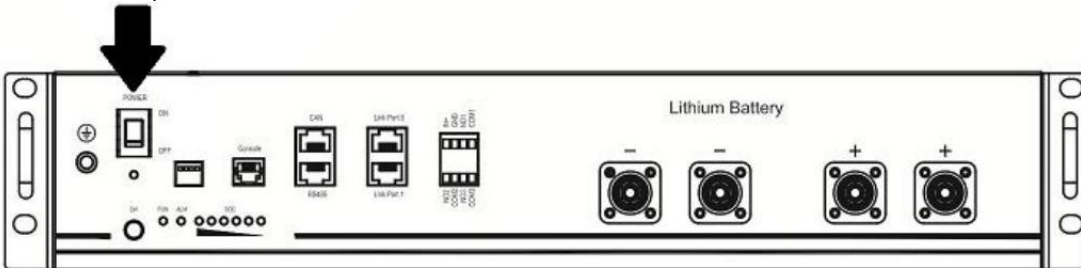

Krok 3. Naciśnij dłużej niż trzy sekundy, aby rozpocząć Lit bateria, moc wyjście gotowy.

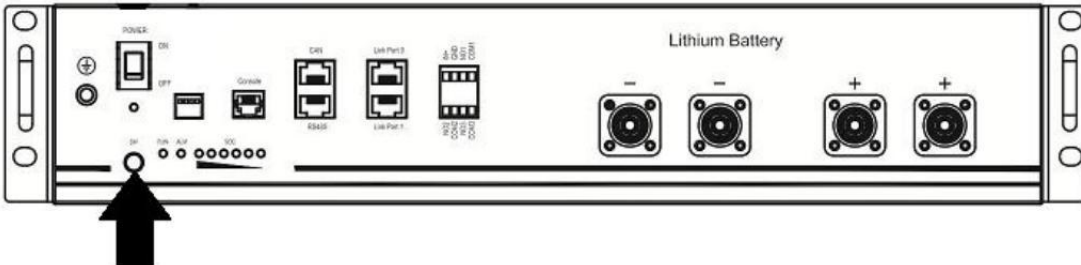

Krok 4. Obróć NA ten falownik .

Krok 5. Być Jasne Do wybierając bateria typ jako „ Li 2” w LCD program 5.

Jeśli komunikacja między falownikiem a akumulatorem jest udane, ten bateria ikona  NA LCD wyświetlacz będzie świecić

Ustawienia dla baterii litowej bez komunikacji

Ta sugestia jest używany do lit zastosowanie baterii i unikanie lit bateria BMS ochrona bez komunikacja, proszę zakończyć ustawienia w następujący sposób:

1. Przed startowy ustawienie, Ty musisz Dostawać ten bateria BMS Specyfikacja :

- A.Maks. ładowanie woltaż
- B.Maks. ładowanie aktualny
- C. Rozładowywanie napięcie ochronne

3. Zestaw bateria typ Jak "LIB "

05	Typ baterii	Walne zgromadzenie (domyślny) 05 AGn	Zalany 05 FLd
		Zdefiniowane przez użytkownika 05 USE	Jeśli Wybrano opcję „Zdefiniowane przez użytkownika”, bateria napięcie ładowania i Niski Odcięcie prądu stałego woltaż Móc Być ustawić w górę W program 26, 27 I 29.
		Bateria litowa bez komunikacja 05 LIB	Jeśli Wybrano opcję „LIB”, bateria domyślna wartość nadaje się do lit bateria bez napięcie ładowania akumulatora komunikacyjnego i niski Napięcie odcięcia DC Móc Być organizować coś W program 26,27 I 29.

3. Ustaw napięcie CV jako maksymalne ładowanie woltaż z BMS-0,5V.

26	Napięcie ładowania zbiorczego (życiorys woltaż)	Jeśli zdefiniowane przez siebie jest wybrany w program 5, to program Móc Być ustawić w górę. Ale wartość ustawienia musi być więcej niż lub równy wartość programu 27. Zwiększenie z każdy trzask Jest 0,1 V. 24 V modele : Domyślnie 28,2 V, ustawienie zakres Jest z 24,0 V Do 30,0 V , 48V Modele : Domyślnie 56,4 V, ustawienie zakres Jest z 48,0 V Do 62,0 V.
----	---	--

4. Zestaw ruchomy ładowanie woltaż Jak C.V. napięcie .

27	Ładowanie pływające woltaż	Jeśli zdefiniowane przez siebie jest wybrany w program 5, Ten program Móc Być ustawić w górę. 24 V Modele domyślny ustawienie : 27,0 V Ustawienie zakres Jest od 24,0 V Do ten wartość z program 26 48V Modele domyślny ustawienie : 54,0 V Ustawienie zakres Jest od 48,0 V Do ten wartość z program 26
----	----------------------------	---

5. Zestaw Niskie napięcie odciążenia DC \geq napięcie ochrony rozładowania BMS+2V.

29	Niski Prąd stały napięcie odciążenia	<p>Jeśli zdefiniowane przez siebie jest wybrany w program 5, to program Móc Być ustawić w górę. Wartość ustawienia musi być mniejszym niż wartość program12.</p> <p>Przyrost z każdy trzask wynosi 0,1 V. Niski Prąd stały odciąż woltaż będzie Być naprawił do ustawienia wartości NIE nieważne jaki procent obciążenia jest podłączony.</p> <p>24 V Modele domyślny ustawienie : 21,0 V</p> <p>Ustawienie zakres Jest z 20,0 V Do 27,0 V 48V Modele domyślny ustawienie : 42,0 V</p> <p>Ustawienie zakres Jest z 40,0 V Do 54,0 V</p>
----	--------------------------------------	---

6. Zestaw Maksymalny prąd ładowania, który musi być mniejsze niż ten Maksymalnie ładowanie aktualny z System zarządzania flotą (BMS-y)

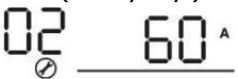
02	<p>Maksymalne ładowanie bieżące: Aby skonfigurować całkowitą prąd ładowania dla słoneczny i użyteczność ładowarki. (Maksymalne ładowanie aktualny = pożytek ładowanie aktualny + słoneczny prąd ładowania)</p>	<p>60A (domyślny)</p> 	<p>zakres prądu ładowania będzie Być w 1 - Maksymalnie . ładowanie aktualny z SPECYFIKACJA, Ale To nie powinien Być mniejszy niż prąd ładowania prądem przemiennym (programowanie) 11)</p>
----	---	---	--

7. Ustawienia woltaż punkt z powrotem Do pożytek źródło Kiedy wybierając „ SBU priorytet ” lub „ Solar” pierwszy ” w program 01. Ten





















ustawienie wartość musi być \geq Niskim Prąd stały odciąż napięcie **+1V** , Lub w przeciwnym razie ten falownik będzie Posiadać A ostrzeżenie Jak bateria niskie napięcie .

12	<p>Ustawianie napięcia punkt powrót do użyteczności źródło po wybraniu „SBU priorytet ” lub „ Solar” pierwszy ” w program 01.</p>	<p>48V modele : 46V (domyślny)</p> <p>Ustawienie zakres Jest od 44,0 V Do 57,2 V dla 48 V modelka Ale maksymalna wartość ustawienia musi być mniejsza niż wartość program13.</p> <hr/> <p>24 V modele : 23V (domyślny)</p> <p>Ustawienie zakres Jest od 22,0 V Do 28,6 V Do 24 V modelka Ale Maksymalna wartość ustawienia musi być mniejsza niż wartość program13.</p>
----	---	---









Uwaga:

1. Lepiej zakończyć ustawianie bez włączania falownika (po prostu pozwól LCD pokazywać, NIE wyjście);
2. Po zakończeniu ustawień, proszę ponownie uruchomić falownik.

Odniesienie do błędu Kod

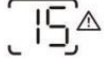
Wada Kod	Wada Wydarzenie	Ikona NA
01	Nadmierna temperatura falownika moduł	
02	Przekroczenie temperatury DCDC moduł	
03	Napięcie akumulatora jest zbyt wysokie wysoki	
04	Przegrzanie PV moduł	
05	Wyjście krótkie Obwodowy.	
06	Napięcie wyjściowe jest zbyt wysoki .	
07	Przekroczenie limitu czasu przeciążenia	
08	Napięcie magistrali jest zbyt wysoki	
09	Autobus miękki start nieudany	
10	PV ponad aktualny	
11	Nadmierne napięcie PV	
12	DCDC ponad aktualny	
13	Nadmiar prądu lub wzrost	
14	Napięcie magistrali jest zbyt niski	
15	Falownik uszkodzony (Samokontrola)	
18	Obecny zrównoważyć jest zbyt wysoki	
19	Prąd falownika zrównoważyć jest zbyt wysoki	
20	Prąd stały/stały zrównoważyć jest zbyt wysoki	
21	Prąd fotowoltaiczny zrównoważyć jest zbyt wysoki	
22	Napięcie wyjściowe jest zbyt niski	
23	Falownik negatywny moc	

Wskaźnik ostrzegawczy

Ostrzeżenie Kod	Ostrzeżenie Wydarzenie	Alarm dźwiękowy	Migająca ikona
02	Temperatura jest zbyt Wysoki	Sygnal dźwiękowy trzy razy za każdym razem drugi	
04	Niski bateria	Sygnal dźwiękowy raz drugi	
07	Przeciążać	Brzęczyk raz każdy 0,5 drugi	
10	Moc wyjściowa obniżanie wartości znamionowej	Sygnal dźwiękowy dwa razy 3 towary drugiej jakości	
14	Wentylator zablokowany	Nic	
15	Energia fotowoltaiczna Jest Niski	Sygnal dźwiękowy dwa razy 3 towary drugiej jakości	
19	Lit Bateria komunikacja nie powiodła się	Brzęczyk raz każdy 0,5 drugi	
21	Lit Bateria się wyczerpała aktualny	Nic	
E9	Wyrównanie baterii	Nic	
6P	Bateria jest nie połączony	Nic	

SPECYFIKACJE

Tabela 1 Linia Specyfikacje trybu

MODEL INWERTERA	1,5 kVA	2,5 kVA	3,5 kVA	5,5 kVA	6,2 kVA
Przebieg napięcia wejściowego	Sinusoidalny (użytkowy lub generator)				
Nominalne napięcie wejściowe	230 V prądu przemiennego				
Niski Utrata napięcia	170 V AC ± 7 V (UPS) 90 Vac ± 7 V (sprzęt AGD)				
Niski Strata Napięcie powrotne	180 V prądu przemiennego ± 7 V (UPS); 100 Vac ± 7 V (sprzęt AGD)				
Wysoki Utrata napięcia	280 V prądu przemiennego ± 7 V				
Wysoki Strata Napięcie powrotne	270 V prądu przemiennego ± 7 V				
Maksymalne napięcie wejściowe AC	300 V prądu przemiennego				
Wejście nominalne Częstotliwość	50 Hz / 60 Hz (Automatycznie wykrywanie)				
Niski Strata Częstotliwość	40 \pm 1 Hz				
Niski Strata Powrót Częstotliwość	42 \pm 1 Hz				
Wysoki Strata Częstotliwość	65 \pm 1 Hz				
Wysoki Strata Powrót Częstotliwość	63 \pm 1 Hz				
Zwarcie wyjściowe Ochrona	Tryb baterii: Układy elektroniczne				
Wydajność (linia) Tryb)	>95% (Oceniony R obciążenie , bateria pełny oskarżony)				
Czas transferu	10 milisekund typowy (UPS); 20 milisekund typowy (sprzęt AGD)				
<p>Wyjście obniżenie mocy:</p> <p>Gdy napięcie wejściowe prądu przemiennego spada Do 95V Lub 170 V zależnie NA modele , moc wyjściowa będzie zostać zdegradowanym.</p>	<p>Wykres przedstawia zależność mocy wyjściowej od napięcia wejściowego. Oś pionowa to 'Wyjście Moc', oś pozioma to 'Wejście Woltaż'. Wykres pokazuje, że przy napięciu 90V moc wyjściowa wynosi 50% mocy ocenionej. Przy napięciu 170V moc wyjściowa osiąga wartość ocenioną. Przy napięciu 280V moc wyjściowa jest taka sama jak przy 170V. Po przekroczeniu 280V moc spada do zera.</p>				

Tabela 2 Falownik Specyfikacje trybu

MODEL INWERTERA	1,5 kVA	2,5 kVA	3,5 kVA	5,5 kVA	6,2 kVA
Moc znamionowa Moc	1,5 KVA 1,5 KW	2,5 KVA 2,5 KW	3,5 kVA 3,5 kW	5,5 kVA 5,5 kW	6,2 KVA 6,2 KW
Przebieg napięcia wyjściowego	Czysty sinus Fala				
Napięcie wyjściowe Regulacja	230 V prądu przemiennego ±5%				
Wyjście Częstotliwość	50 Hz Lub 60 Hz				
Szczyt Efektywność	94%				
Pojemność skokowa	2* oceniony moc Do 5 towary drugiej jakości				
Nominalny Napięcie wejściowe DC	24 V prądu stałego			48 V prądu stałego	
Napięcie zimnego startu	23,0 V prądu stałego			46,0 V prądu stałego	
Niski Ostrzeżenie o napięciu DC Tylko na Walne Zgromadzenie Akcjonariuszy i Floo- ded @ obciążenie < 20% @ 20% ≤ obciążenie < 50% @ obciążenie ≥ 50%	22,0 V prądu stałego 21,4 V prądu stałego 20,2 V prądu stałego			44,0 V prądu stałego 42,8 V prądu stałego 40,4 V prądu stałego	
Niski Ostrzeżenie DC Powrót Woltaż Tylko na Walne Zgromadzenie Akcjonariuszy i Floo- ded @ obciążenie < 20% @ 20% ≤ obciążenie < 50% @ obciążenie ≥ 50%	23,0 V prądu stałego 22,4 V prądu stałego 21,2 V prądu stałego			46,0 V prądu stałego 44,8 V prądu stałego 42,4 V prądu stałego	
Niski Napięcie odcięcia DC Tylko na Walne Zgromadzenie Akcjonariuszy i Floo- ded @ obciążenie < 20% @ 20% ≤ obciążenie < 50% @ obciążenie ≥ 50%	21,0 V prądu stałego 20,4 V prądu stałego 19,2 V prądu stałego			42,0 V prądu stałego 40,8 V prądu stałego 38,4 V prądu stałego	

Tabela 3 Tryb ładowania Specyfikacje

Ładowanie użytkowe Tryb					
MODEL INWERTERA	1,5 kVA	2,5 kVA	3,5 kVA	5,5 kVA	6,2 kVA
Maksymalne ładowanie Aktualny (PV + prąd zmienny) (@VI / P = 230 V prądu przemiennego)	60 Amp	100 A	100 A	100 A	120 A
Maksymalne ładowanie Aktualny (AC)(@ VI / P = 230 V prądu przemiennego)	60 Amp	80 Amp			
Cielsko ładowanie Woltaż	Zalany Bateria	29,2 V prądu stałego		58,4 V prądu stałego	
	Walne zgromadzenie / Akumulator żelowy	28,2 V prądu stałego		56,4 V prądu stałego	
Napięcie ładowania pływającego	27 V prądu stałego		54 V prądu stałego		
Przeciążenie Ochrona	32 V prądu stałego		63 V prądu stałego		
Algorytm ładowania	3- Krok				
Krzywa ładowania					
Słoneczny Wejście					
MODEL INWERTERA	1,5 kVA	2,5 kVA	3,5 kVA	5,5 kVA	6,2 kVA
Oceniony Moc	2000 W	3000 W	4000 W	5500 W	6500 W
Maks. Układ fotowoltaiczny w obwodzie otwartym Woltaż	500 V prądu stałego				
Panele fotowoltaiczne Napięcie MPPT Zakres	60 V prądu stałego ~500 V prądu stałego				
Maksymalne wejście Aktualny	15A	15A	15A	18A	27A
Maksymalny prąd ładowania (PV)	60A	100A	100A	100A	120A

Tabela 4 Ogólne S_pyfikacje

MODEL INWERTERA	1,5 kVA	2,5 kVA	3,5 kVA	5,5 kVA	6,2 kVA
Temperatura pracy Zakres	-10° C Do 55°C				
Temperatura przechowywania	-15°C~ 60°C				
Wilgotność	od 5% do 95% Względny Wilgotność (bez kondensacji)				
Wymiary (Gł.*Szer.*Wys.), mm	358x295x105			438x295x105	
Masa netto kg	5.8	6.0	6.2	8.2	8.7

ROZWIĄZYWANIE PROBLEMÓW

Problem	LCD/LED/Brzęczyk	Wyjaśnienie / Możliwa przyczyna	Co do Do	
Jednostka wyłącza się w dół automatycznie podczas uruchamiania proces.	LCD/LED i brzęczyk będzie Być aktywny Do 3 sekund i potem całkowicie wyłączyć.	Napięcie akumulatora Jest zbyt Niski	1. Ponowne ładowanie baterii . 2. Zastępować baterii .	
NIE odpowiedź po włączeniu zasilania NA .	NIE wskazanie.	1. Ten baterii woltaż Jest daleko za nisko . 2. Polaryzacja baterii Jest połączony wyrócony.	1. Sprawdź Jeśli baterii I okablowanie jest dobrze podłączone. 2. Ponowne ładowanie baterii . 3. Zastępować baterii .	
Istnieją sieci Ale ten jednostka działa W baterii tryb.	Napięcie wejściowe Jest wyświetlany jako 0 na LCD i zielony PROWADZONY Jest błyskowy.	Ochroniacz wejścia jest potknął się	Sprawdź, czy wyłącznik prądu przemiennego Jest potknął się i okablowanie AC jest podłączony Dobrze.	
	Zielony PROWADZONY miga.	Niewystarczająca jakość zasilania prądem zmiennym. (B rzeg Lub Generatora)	1. Sprawdź Jeśli klimatyzacja przewody Czy za cienki i / lub zbyt długi . 2. Sprawdź Jeśli generator (je śli (zastosowano) działa Dobrze Lub Jeśli zakres napięcia wejściowego ustawienie Jest poprawnie. (→Urządzenie UPS)	
	Zielony PROWADZONY miga.	Ustaw „ Solarny ” Pierwszy „ jako ten priorytet źródła wyjściowego .	Zmień źródło wyjściowe priorytet Do Przed wszystkim użyteczność.	
Kiedy jednostka Jest włączony, wewnętrzny przełącznik jest włączony i wyłącza się wielokrotnie.	Wyświetlacz LCD I Diody LED migają	Bateria jest bezładny.	Sprawdź czy przewody akumulatorowe Czy dobrze połączone.	
Brzęczyk sygnały dźwiękowe ciągle i czerwony PROWADZONY Jest NA .	Wada kod 07	Błąd przeciążenia. falownik jest przeciążenie 110% i czas Jest w górę .	Zredukuj połączenie obciążenie przez wyłączenie niektórych sprzęt.	
	Wada kod 05	Wyjście krótkie Obwodowy.	Sprawdź, czy okablowanie jest podłączony no i dobrze usunąć nieprawidłowe obciążenie.	
	Wada kod 02	Temperatura wewnętrzna falownika część Jest nad 100°C.	Sprawdź, czy przepływ powietrza z ten jednostka jest zablokowany lub czy temperatura otoczenia Jest zbyt wysoki .	
	Wada kod 03	Bateria jest przepłacone.		Powrót do centrum napraw.
		Napięcie akumulatora jest zbyt wysoki.		Sprawdź, czy specyfikacja i ilość z baterii są poznać wymagania.
Wada kod 06/22	Wyjście nieprawidłowe (napięcie falownika) poniżej niż 190 V prądu przemiennego Lub Jest wyższy niż 260 V prądu przemiennego)		1. Zmniejszyć ten podłączone obciążenie . 2. Powrót Do naprawa centrum	

Wada kod 08.09.15	Awaria podzespołów wewnętrznych.	Powrót do centrum napraw.
Wada kod 13	Nadmiar prądu lub gwałtowny wzrost.	Uruchom ponownie ten jednostka , jeśli ten błąd się zdarza proszę jeszcze raz o powrót Do centrum napraw.
Wada kod 14	Autobus woltaż Jest zbyt Niski .	
Inny kod błędu		Jeśli przewody są połączony No cóż, proszę powrót do naprawa centrum.

Wi-Fi Wtyczka Wytyczne dotyczące instalacji Pro Quick

1. Schematyczny rysunek demontażu i montażu anteny bezprzewodowej

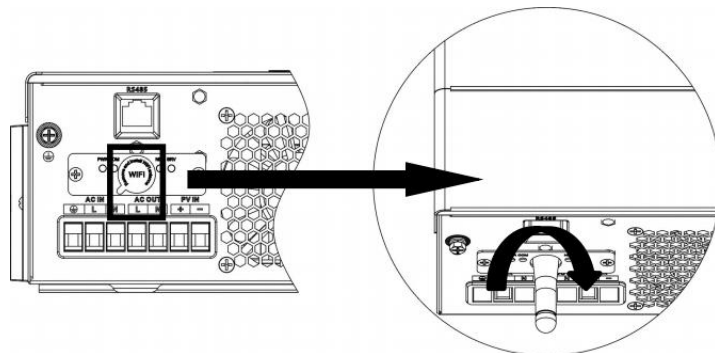

1.2 Dodaj rejestrator danych

① Zaloguj się na konto i kliknij Datalogger przycisk. Kliknij przycisk „+” w prawym górnym rogu

strony dataloager

② Zgodnie z instrukcjami wpisz informacje do zakończenia dodawania rejestratora danych

Numer PN to usytuowany obok urządzenie maszynowe etykieta. (Hasło początkowe: 12345678)

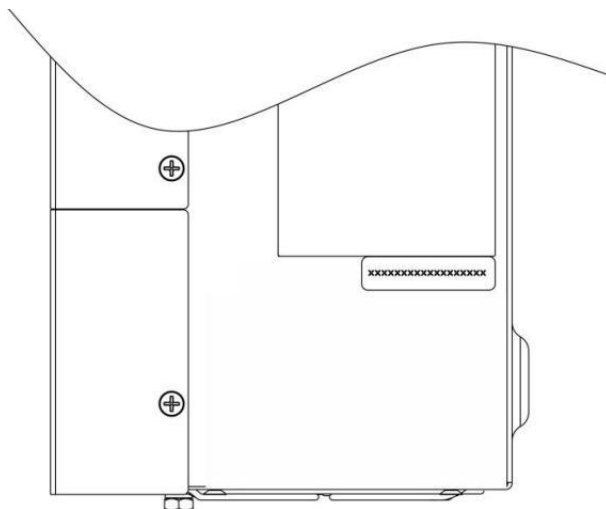

2 , 1 Pobierz aplikację

- (1) Zeskanuj kod QR i pobierz aplikację (iPhone App Store; i telefon z systemem Android);
- (2) Otwórz aplikację, kliknij przycisk „Rejestracja” i wybierz „ Telefon komórkowy “. Rejestracja" lub " Rejestracja e-mailowa";
- (3) Włącz Bluetooth lub WiFi, jak wymagany.

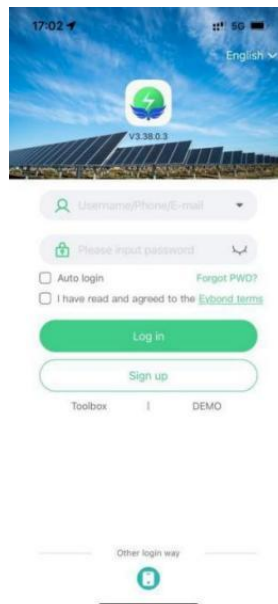

kolektorem cyfrowym

- (1) Kliknij „Skrzynka narzędziowa” i wybierz „Sieć BLE ” lub „Wi-Fi”. sieć" jako wymagany;

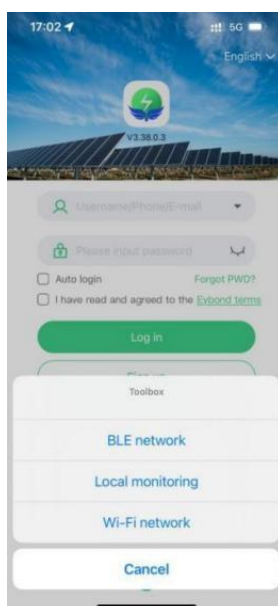

- (2) Jeśli wybierzesz sieć dystrybucyjną Bluetooth, automatycznie przeskanujesz pobliskie urządzenia. na stronie „Parowanie Bluetooth” znajdź numer PN odpowiadający cyfrowemu kolektorowi „I trzask „Łączyć”.

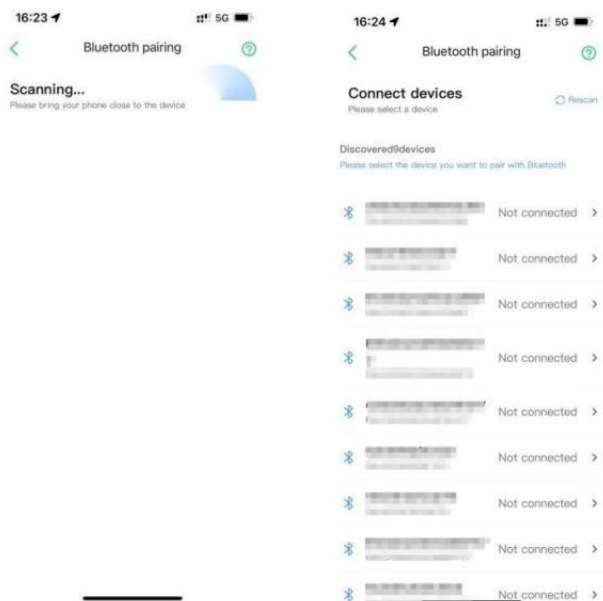

3.3 Sieciowanie Ustawienia

- (1) Wybierz odpowiednią sieć WiFi 2.4G zgodnie z wyświetlanymi monitami, wypełnij hasło i kliknij "Start „Łączenie z siecią”; monit na stronie aplikacji dotyczącej sieci dystrybucji WiFi.

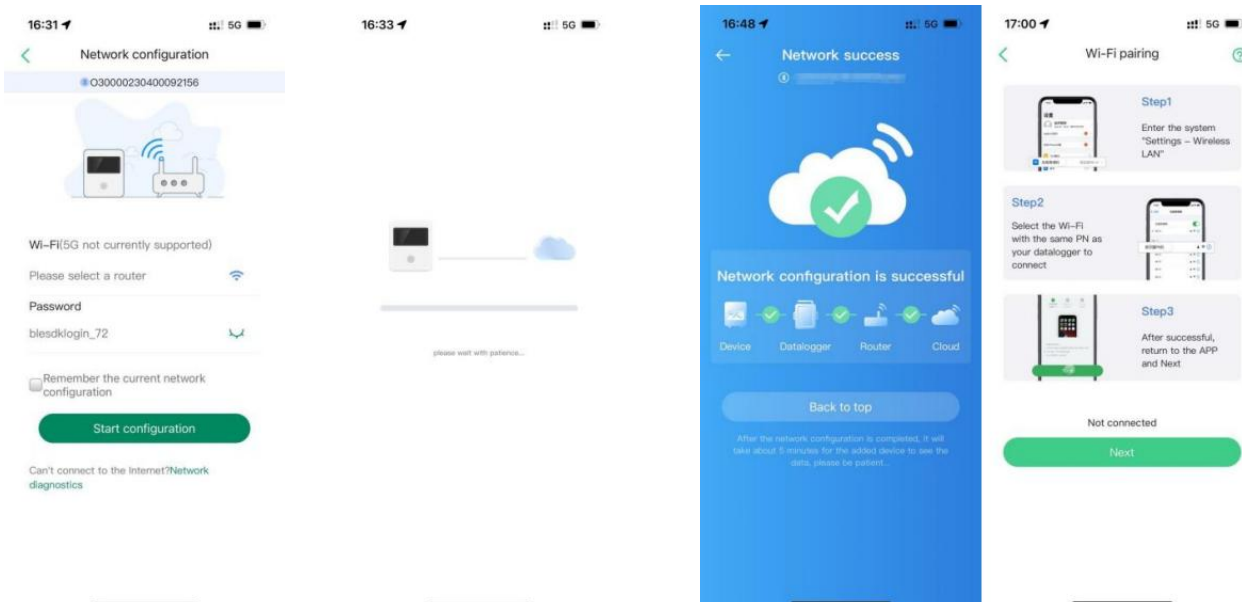

Producent: szanghaimuxinmuyeyouxiangongsi

Adres : shuangchenglu 803 nong 11 hao 1602A- 1609 szy ,
Baoshanqu , Szanghaj 200000 PL .

Importowany Do AUS : SHAOO PTY SPÓŁKA Z OGRANICZONĄ
ODPOWIEDZIALNOŚCIĄ, 1 ROKEWA ULICA NA TERENIE DREWNA NSW
2122 Australia

Importowany Do Stany Zjednoczone : sanwen Technologia Sp. z o.o. ,
apartament 250 , 9166 Anaheim miejsce , Ranczo cucamonga , Kalifornia
91730

EC	REP
----	-----

E-crossstu GmbH

Mainzer Landstr.69 , 60329 Frankfurt am Main.

UK	REP
----	-----

YH CONSULTING LIMITED.

C/o YH Consulting Limited office 147 , centurion House,
London Road q staines-upon-Thames , surrey q TW18

HYBRIDE ZONNE OMVORMER

GEBRUIKER HANDMATIG

MODEL: EM3500-24L/EM6200 -48L

HYBRID SOLAR INVERTER

MODEL : EM 3500 -24L/ EM 6200 -48L

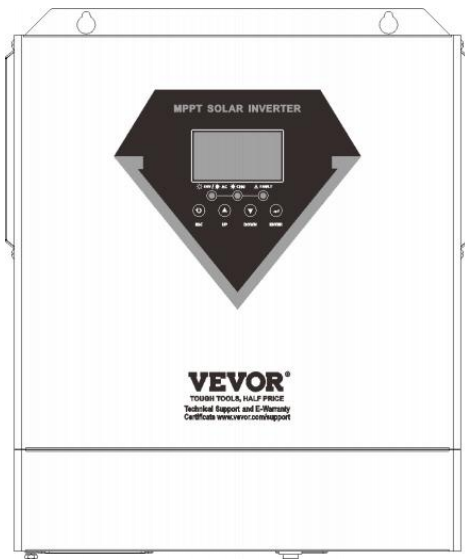

EM 3500 -24 liter

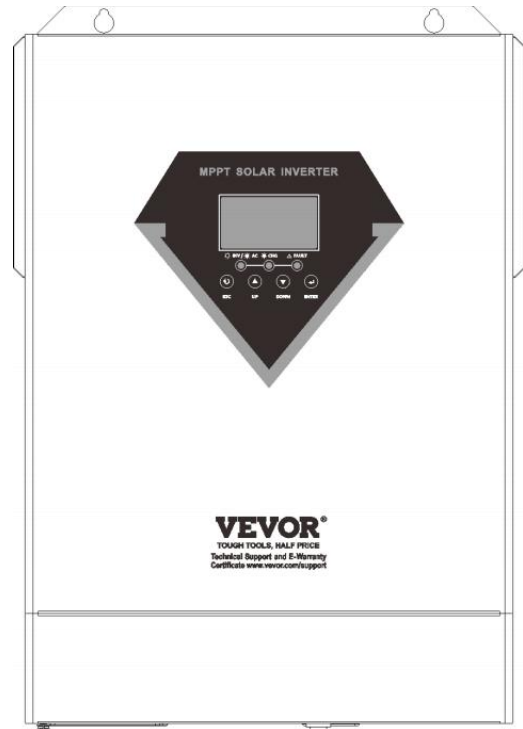

EM -620048L

	<p>waarschuwing - Aan verminderen de risico van blessure , gebruiker moeten lezen gebruiksaanwijzing voorzichtig.</p>
 	<p>Dit product is onderworpen aan de voorraad van Europees Richtlijn 2012/1/ EG . De symbool tonen A wieltje prullenbak gekruist door geeft aan dat het product aparte weigeren verzameling in de Europese unie. Dit geldt voor het product en alle toebehoren gemarkeerd met dit symbool. producten gemarkeerd als zo een kunnen niet zijn weggegooid met normaal huiselijk afval , maar moet zijn genomen naar A verzameling punt voor recyclen elektrisch En elektronische apparaten</p>

WAARSCHUWING : GEVAAR VAN ELEKTRISCH SCHOK

De product is gebruikt in combinatie met A permanent energie bron (batterij) . Zelfs als de apparatuur is omgeschakeld uit , A gevaarlijk elektrisch spanning kan voorkomen bij de invoer en/of Uitgangsklemmen. Altijd schakelaar de AC Stroom uit En loskoppelen de batterij voor uitvoeren onderhoud . De product bevat Nee intern gebruiker - bruikbaar onderdelen . Doen niet verwijderen de voorkant paneel En Doen niet zet de product naar binnen operatie tenzij alle panelen zijn gemonteerd . Alle onderhoud zou moeten zijn uitgevoerd door gekwalificeerd personeel .

Nooit gebruik de product bij locaties waar gas of stof explosies zou kunnen voorkomen. Refereren naar de specificaties mits door de fabrikant van de batterij naar ervoor zorgen Dat de batterij is geschikt voor gebruik met dit product . De batterij De veiligheidsinstructies van de fabrikant moeten altijd worden waargenomen .

WAARSCHUWING: til geen zware voorwerpen op zonder hulp. Installatie

Lezen de installatie instructies voordat je begint installatie activiteiten. Dit product is A veiligheidsklasse I apparaat (geleverd met A grond terminale voor de veiligheid doeleinden). Zijn Wisselstroom invoer en/of uitvoer klemmen moeten zijn mits met ononderbroken aarding voor

veiligheidsdoeleinden. Een aanvullend aardingspunt is gelegen op de buiten van de product . Als Het kan zijn aangenomen Dat de aarding bescherming is beschadigd, de product zou moeten zijn genomen uit van

operatie En voorkomen van per ongeluk wezen neerzetten naar binnen operatie opnieuw; neem contact op met gekwalificeerde onderhoud personeel.

Ervoor zorgen Dat de verbinding kabels Zijn mits met zekeringen En circuit brekers. Nooit vervangen A beschermend apparaat door A onderdeel van een ander type . Refereren naar de handmatig voor de juist deel .

Controleer voordat u het apparaat inschakelt of de beschikbare spanning bron voldoet naar de configuratie instellingen van de product als beschrijf d in de handmatig.

Zorg ervoor dat de apparatuur is gebruikt onder de correcte bediening voorwaarden. Nooit bedienen Het in A nat of stoffig omgeving .

Ervoor zorgen Dat daar is altijd voldoende vrij ruimte rondom de product voor ventilatie , En die ventilatie openingen zijn niet geblokkeerd.

Installeren de product in A hittebestendige omgeving t. Ervoor zorgen daarom dat er Zijn geen chemicaliën , plastic onderdelen , gordijnen of andere textielsoorten , enz. in de

onmiddellijk nabijheid van de apparatuur . Transport en opslag

op opslag of vervoer van de product, zorgen Dat de netspanning levering en batterij leidt Zijn losgekoppeld .

Nee betrouwbaarheid kan zijn geaccepteerd voor schade in doorvoer als de apparatuur is niet getransporteerd in zijn origineel verpakingsveroudering .

winkel de product in A droog omgeving ; de opslag temperatuur zou moeten bereik van - 10。 c naar 50 cent.

Refereren naar de batterij fabrikant handmatig voor informatie op vervoer, opslag , opladen , opladen En beschikbaarheid van de batterij.

PRODUCT OVERZICHT

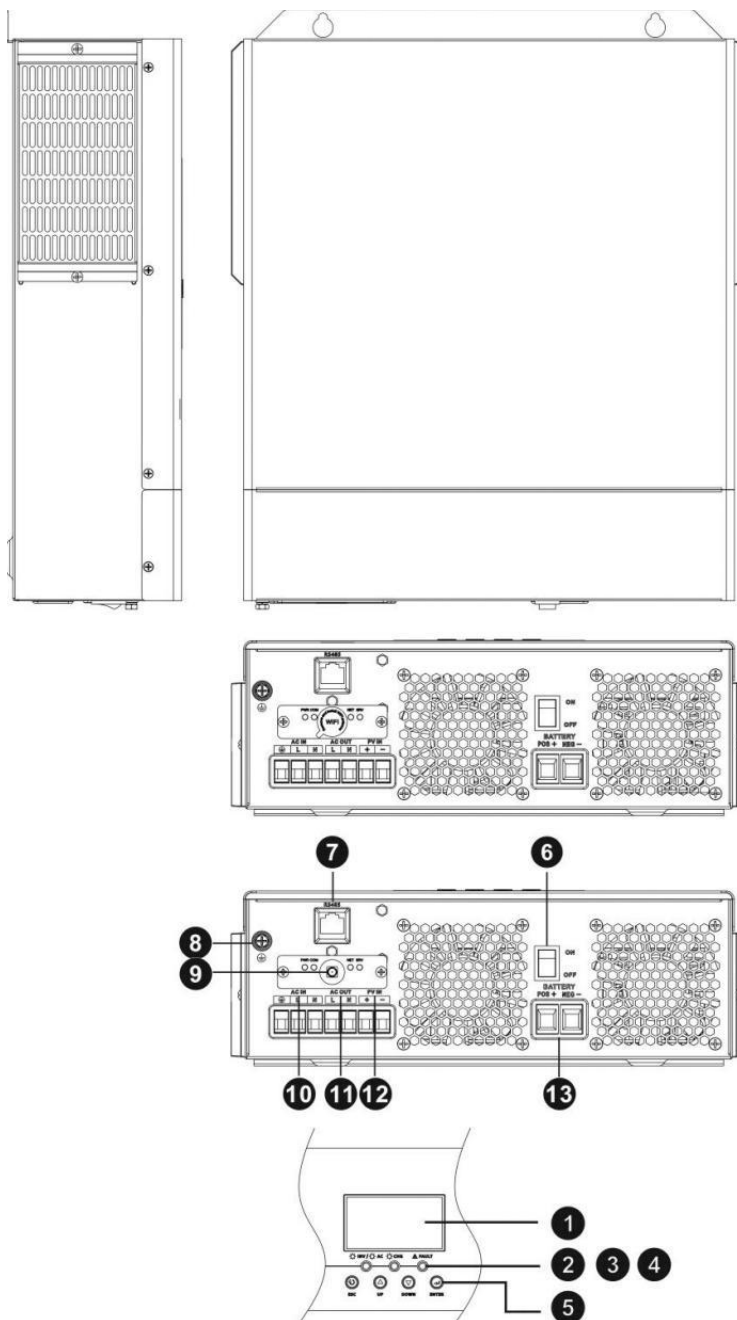

1. LCD weergave
2. Staat indicator
3. Opladen indicator
4. Fout indicator
5. Functie knoppen
6. Kracht aan / uit schakelaar
7. RS 485- communicatie haven
8. Aarding
9. Wi-Fi antenne haven
10. Wisselstroom invoer
11. Wisselstroom uitvoer
12. PV invoer
13. Batterij invoer

INSTALLATIE

Uitpakken en inspectie

Vóór de installatie, Controleer de unit. Zorg ervoor dat Niets binnen de pakket is beschadigd. Jij zou moeten hebben de volgende ing ontvangen artikelen binnenkant van pakket:

1. De eenheid X 1
2. Gebruiker handmatig X 1
3. WiFi antenne X 1

Vorbereiding

Voordat u alle bedrading aansluit, verwijder de onderkant door twee schroeven verwijderen als getoond onderstaand.

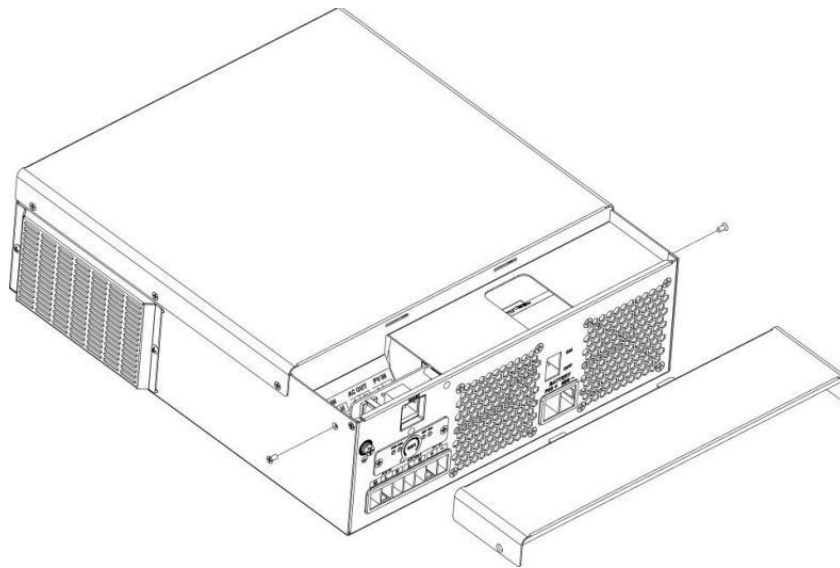

Montage van de unit

Houd rekening met de volgende punten voordat u selecteert waar naar installatie.

1. Doen niet monteren omvormer op brandbaar bouw materialen.
2. Berg op A stevig oppervlak
3. Installeer dit omvormer bij oog niveau in volgorde naar toestaan de LCD-scherm naar zijn lees op te allen tijde.
4. De omgevingstemperatuur moet zijn tussen 0°C en 55° C naar ervoor zorgen optimaal operatie .
5. De aanbevolen installatiepositie is om zijn verticaal aan de muur bevestigd .
6. Zorg ervoor dat u andere objecten En oppervlakken als getoond in het juiste diagram om garantie voldoende warmte verkwisting en genoeg hebben ruimte voor draden verwijderen .

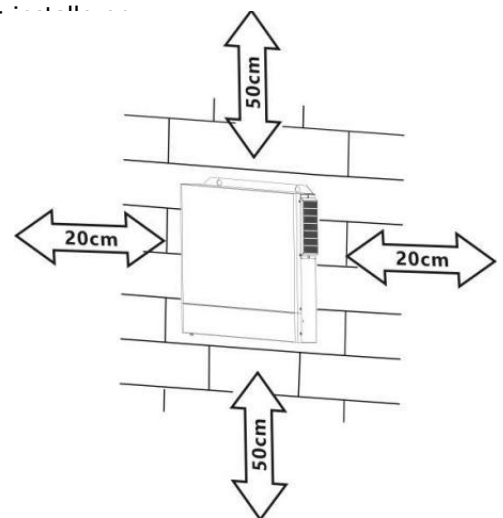

GESCHIKT VOOR MONTAGE OP BETON OF ALLEEN ANDERE NIET-BRANDBARE OPPERVLAKKEN.

Installeer de unit door drie schroeven te draaien. Het is aanbevolen naar gebruik M4 of M5 schroeven.

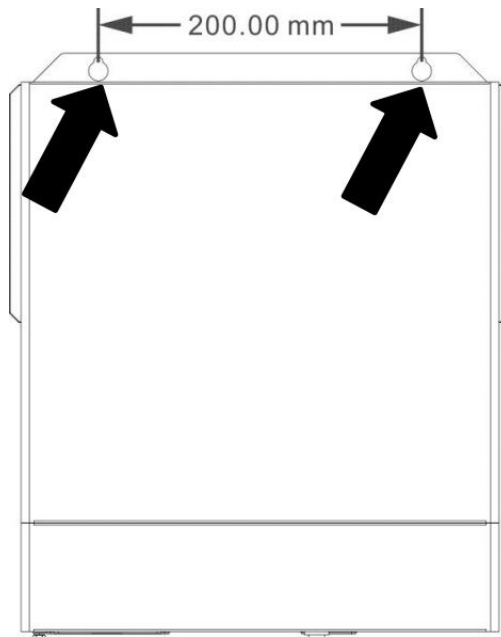

Batterijverbinding

LET OP: Voor een veilige werking en naleving van de regelgeving is het raadzaam om een aparte DC-overstroombeveiliging te installeren beschermer of loskoppelen apparaat tussen batterij En omvormer. Het kunnen niet zijn gevraagd naar hebben A loskoppelen apparaat in sommige toepassingen, het wordt echter nog steeds gevraagd om hebben overstroom bescherming geïnstalleerd. Alsjeblieft refereren naar typische ampèrage in onderstaande tabel als vereist samensmelten of grootte van de zekering.

WAARSCHUWING! Alle bedrading moet worden uitgevoerd door een gekwalificeerd personeel.

WAARSCHUWING! Zijn erg belangrijk voor systeem veiligheid En efficiënt operatie naar gebruik geschikte kabel voor batterijverbinding. Naar verminderen risico van blessure, Alsjeblieft gebruik de juiste aanbevolen kabel , strippen lengte (L2) en vertinnen lengte (L1) als onderstaand.

Strippen Lengte:

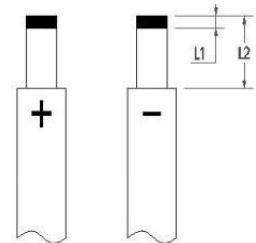

Aanbevolen batterij kabel , strippen lengte (L2) en vertinnen lengte (L1):

Model	Maximaal Amperage	Batterij capaciteit	Draad Maat	Kabel mm ²	L1 (mm)	Ik 2 (mm)	Koppel waarde
1500W-24	70A	100Ah	6 AWG	13.3	3	18	2~3 Nm
2500W-24	100A	100Ah	4 AWG	21.15	3	18	2~3 Nm
Ander Modellen	137A	100Ah	2 AWG	38	3	18	2~3 Nm

Volg onderstaande stappen om implementeren Batterij aansluiting:

1. Isolatiehuls verwijderen 18 mm voor positief en negatieve kabels gebaseerd op aanbevolen striplengte .
2. Sluit alle batterijpakketten als eenheden aan vereist. Zijn voorgesteld naar gebruik aanbevolen batterij capaciteit.
3. Invoegen batterij kabel vlak naar binnen batterij verbindingsstuk van omvormer En maken Zeker de bouten Zijn aangescherpt met koppel van 2-3 Nm . Maak Zeker polariteit bij beide de batterij En de

omvormer / lading is correct aangesloten en de batterijkabels zitten stevig vast vastgeschroefd aan de batterijconnector.

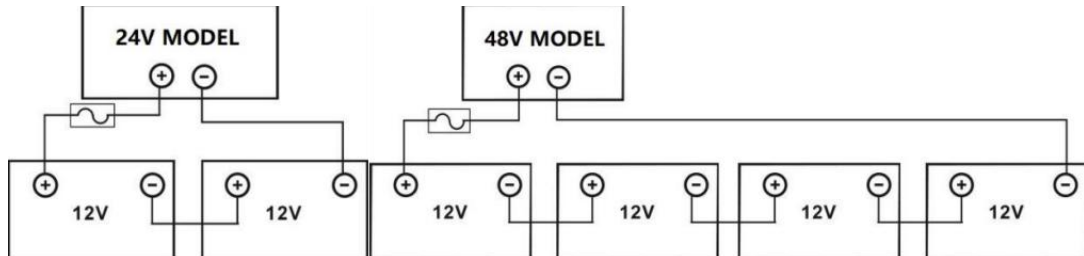
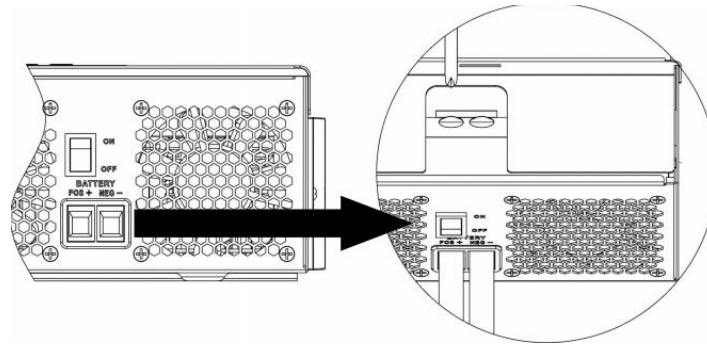

WAARSCHUWING: Schok Gevaar

Installatie moet met zorg worden uitgevoerd vanwege naar hoog batterijspanning in serie.



VOORZICHTIGHEID!! Doen niets tussen het platte vlak plaatsen deel van de omvormer terminal Anders, oververhitting kan voorkomen.

VOORZICHTIGHEID!! Doen geen anti-oxidanten op de aansluitingen aanbrengen voordat de terminals zijn stevig met elkaar verbonden.

VOORZICHTIGHEID!! Voor de finale maken DC-aansluiting of sluiting gelijkstroom schakelaar/scheider, zorg ervoor dat positief (+) moet zijn aangesloten naar positief (+) En negatief (-) moeten zijn aangesloten naar negatief (-).

AC-ingang/uitgangsaansluiting

VOORZICHTIGHEID!! Voor verbinden naar Wisselstroom invoer stroom bron, Alsjeblieft installeren A **verschillend** Wisselstroom breker tussen omvormer En Wisselstroom invoer stroom bron. Dit zullen ervoor zorgen de omvormer kan zijn veilig losgekoppeld tijdens onderhoud En volledig beschermd van over huidig van Wisselstroom invoer. De aanbevolen specificatie van Wisselstroom breker is 50A. **LET OP !!** Er Zijn twee terminal blokken met " IN " en " UIT " markeringen . Alsjeblieft Doen NIET mis - verbind input en output connectoren.

WAARSCHUWING! Alle bedrading moeten worden uitgevoerd door een gekwalificeerd personeel.

WAARSCHUWING! Dit is erg belangrijk voor de veiligheid van het systeem en efficiënt operatie naar gebruik gepast kabel voor Een C invoer verbinding. Naar verminderen risico op letsel, gebruik alstublieft de juiste aanbevolen kabel maat als onderstaand.

Aanbevolen kabelvereisten voor AC-draden

Model	Graadmeter	Koppelwaarde
1,5 kVA	12 AWG	1.4~ 1,6 Nm
2,5 kVA /3,5 kVA	10 AWG	1.4~ 1,6 Nm
5,5 kVA /6,2 kVA	8 AWG	1.4~ 1,6 Nm

Volg onderstaande stappen om AC te implementeren invoer/uitvoer verbinding:

1. Voor maken Wisselstroom invoer / uitvoer verbinding , zijn Zeker naar open gelijkstroom beschermer of ontkoppelaar Eerst .
2. Verwijderen isolatie mouw 10mm voor zes geleiders . En verkorten fase Ik En neutrale geleider N 3 mm .
3. Invoegen Wisselstroom invoer draden volgens naar polariteiten aangegeven op terminal blok En aanspannen de terminal schroeven. Zorg ervoor dat u PE-beschermende geleider (⊕) Eerst.

⊕ → **Grond (geel - groen)**

L → **LIJN (bruin of zwart)**

N → **Neutraal (blauw)**

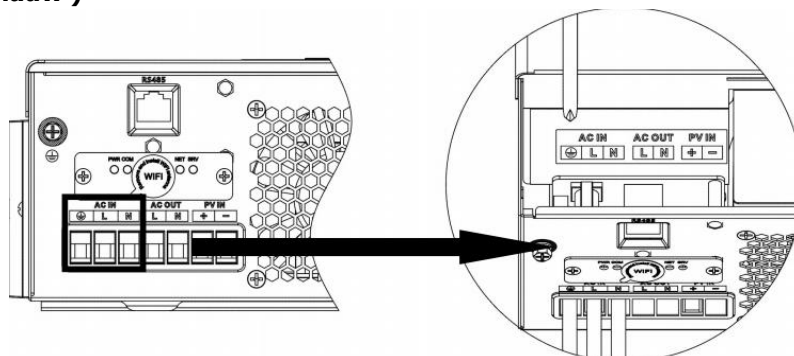

WAARSCHUWING:

Zorg ervoor dat de netstroombron is losgekoppeld voor proberen naar vaste bedrading Het naar de eenheid.

4. Voeg dan in Wisselstroom uitvoer draden volgens naar polariteiten aangegeven op terminal blok En klem vastdraaien schroeven . Zijn Zeker naar verbinden Lichamelijke opvoeding beschermend dirigent (⊕) eerst .

⊕ → **Grond (geel - groen)**

Ik → **LIJN (bruin of zwart)**

N → **Neutraal (blauw)**

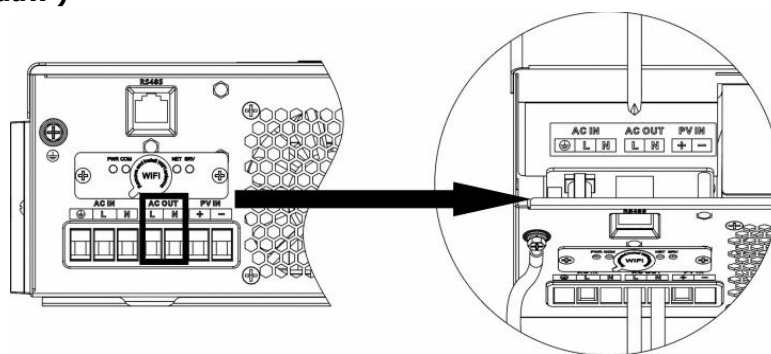

5. Maak Zeker de draden Zijn veilig verbonden .

VOORZICHTIGHEID: Apparaten zo een als lucht conditioner Zijn vereist bij minst 2~3 notulen naar opnieuw opstarten omdat zijn vereist naar hebben genoeg tijd naar evenwicht koelmiddel gas binnen van schakelingen. Als A stroom tekort komt voor En herstelt binnen korte tijd zal het oorzaak schade naar jouw aangesloten apparaten . Om dit te voorkomen vriendelijk van schade, Alsjeblieft rekening fabrikant van lucht ombouw als zijn uitgerust met tijdsvertraging functie voor installatie. Anders, dit omvormer/ lader zullen trigonometrie overbelasting schuld En snee uit uitvoer naar beschermen jouw apparaat Maar soms veroorzaakt het nog steeds interne schade aan de airconditioner.

PV-verbinding

VOORZICHTIGHEID: Voordat u verbinding maakt met PV-modules, installeer apart een gelijkstroom circuit breker tussen omvormer En PV module.

WAARSCHUWING! Alle bedrading moet worden uitgevoerd door een gekwalificeerd personeel.

WAARSCHUWING! Het is zeer belangrijk voor de veiligheid van het systeem en een efficiënte werking om de juiste kabel voor de PV-module te gebruiken verbinding. Om te verminderen risico op letsel, gebruik dan de juist aanbevolen kabel maat als onderstaand.

Model	Typische Amperage	Kabel Maat	Koppel
1,5 kVA	15A	12 AWG	1,4~1,6 Nm
2,5 kVA	15A	12 AWG	1,4~1,6 Nm
3,5 kVA	15A	12 AWG	1,4~1,6 Nm
5,5 kVA	18A	12 AWG	1,4~1,6 Nm
6,2 kVA	27A	12 AWG	1,4~1,6 Nm

PV-module Selectie:

Bij het selecteren van de juiste PV-modules, wees alsjeblieft Zeker naar overwegen onderstaand parameters:

1. Open circuit Spanning (Voc) van PV module niet overschrijdt maximaal . PV reeks open circuit spanning van omvormer .
2. Open circuit Spanning (Voc) van PV module zou moeten zijn hoger dan minuten . batterij spanning .

Zonne-opladen Modus					
OMVORMERMODEL	1,5 kVA	2,5 kVA	3,5 kVA	5,5 kVA	6,2 kVA
Maximaal. Open circuit spanning PV-array	500 gelijkstroom				
PV-array MPPT-spanning Bereik	60 VDC ~500 VDC				
Maximaal. PV-INGANGSSTROOM	15A	15A	15A	18A	27A

Nemen de 450 Wp en 550 Wp PV module als een voorbeeld . Na overwegende boven twee parameters , de aanbevolen moduleconfiguraties zijn vermeld in de tabel onderstaand.

Zonne Paneel Specifiek . (referentie) - 450 Watt - Vmp : 34,67 Vdc - Imp : 13.82A - Voc : 41,25 Vdc - Isc: 12.98A	ZONNE-INGANG	Q'ty van panelen	Totaal invoer stroom	Omvormer Model
	2 stuks in serieel	2 stuks	900 W	1,5 kVA -6,2 kVA
3 stuks in serieel	3 stuks	1.350 Watt		
4 stuks in serieel	4 stuks	1.800 Watt		
5 stuks in serieel	5 stuks	2.250 Watt		
6 stuks in serieel	6 stuks	2.700 Watt		
7 stuks in serieel	7 stuks	3.150 Watt		
8 stuks in serieel	8 stuks	3.600 Watt		
9 stuks in serieel	9 stuks	4.050 Watt	5,5 kVA -6,2 kVA	
10 stuks in serieel	10 stuks	4.500 Watt		
11 stuks in serieel	11 stuks	4.950 Watt		
12 stuks in serieel	12 stuks	5.400 Watt	6,2 kVA	
6 stuks in serieel En 2 sets in parallel	12 stuks	5.400 Watt		
7 stuks in serieel En 2 sets in parallel	14 stuks	6.300 Watt		
	ZONNE-INGANG	Q'ty van	Totaal invoer	Omvormer Model

Zonne Paneel Specifiek . (referentie) - 550 Watt - Vmp : 42,48 Vdc - Imp : 12.95A - Voc : 50,32 Vdc - Isc: 13.70A		paneel n	stroom	
	2 stuks in serieel	2 stuks	900 W	1,5 kVA -6,2 kVA
	3 stuks in serieel	3 stuks	1.650 Watt	
	4 stuks in serieel	4 stuks	2.200 Watt	
	5 stuks in serieel	5 stuks	2.750 Watt	
	6 stuks in serieel	6 stuks	3.300 Watt	
	7 stuks in serieel	7 stuks	3.850 Watt	
	8 stuks in serieel	8 stuks	4.400 Watt	5,5 kVA -6,2 kVA
	9 stuks in serieel	9 stuks	4.950 Watt	
	4 stuks in serieel En 2 sets in parallel	8 stuks	4.400 Watt	6,2 kVA
	5 stuks in serieel En 2 sets in parallel	10 stuks	5.500 Watt	
	6 stuks in serieel En 2 sets in parallel	12 stuks	6.600 Watt	

PV-moduledraad Verbinding:

Volg onderstaande stappen om te implementeren PV mijn lieveling verbinding:

1. Verwijderen isolatie mouw 10 mm voor positief En negatief geleiders
2. Controleer de juiste polariteit van de verbindingenkabel van PV modulen En PV-ingangsconnectoren. Sluit vervolgens aan positief paal (+) van verbindingenkabel naar positief pool (+) van PV invoer connector . Verbinden negatief paal (-) van aansluitkabel naar negatief paal (-) van PV invoer verbindingstuk.

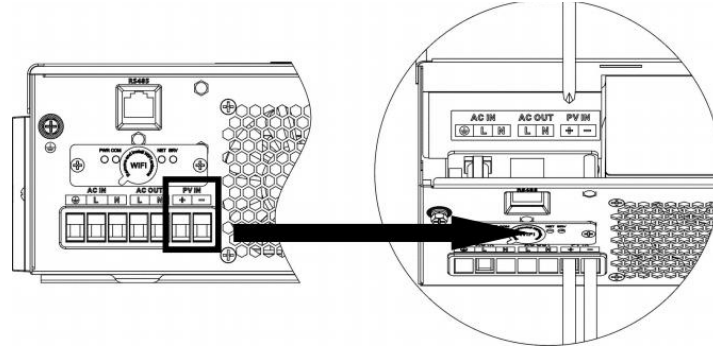
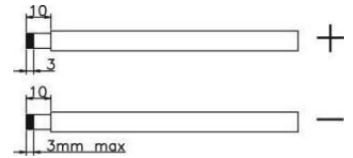

3. Maak Zeker de draden Zijn veilig verbonden .

Eindmontage

Nadat alle bedrading is aangesloten, plaats alstublieft een onderste deksel rug door sc slepen twee schroeven als getoond onderstaand.

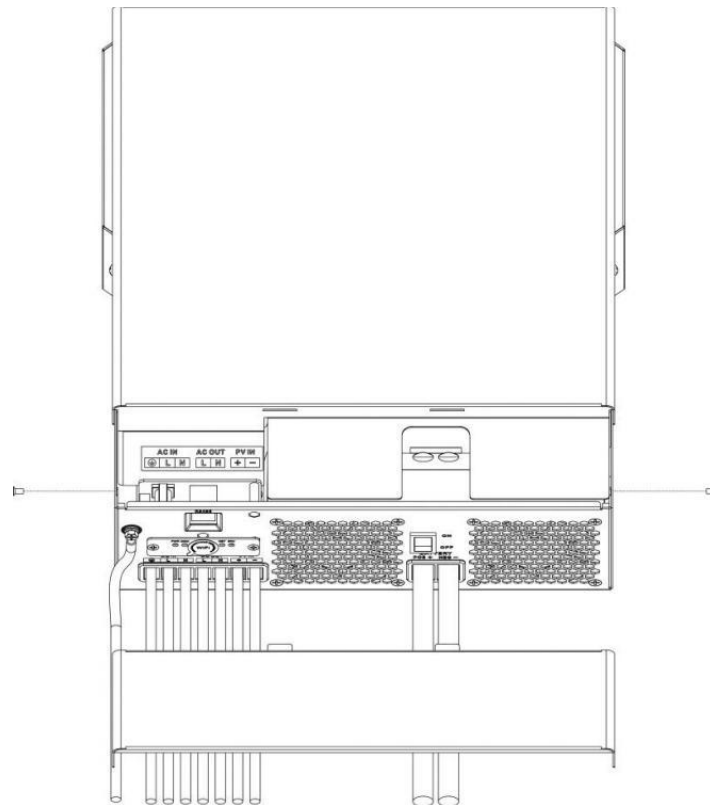

WERKING

Aan/uit zetten

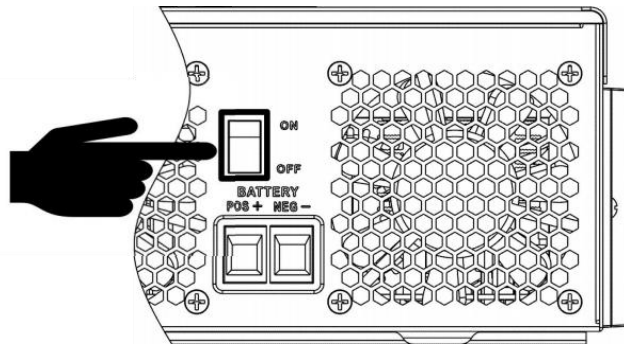

Eenmaal de eenheid heeft geweest op de juiste manier geïnstalleerd En de batterijen Zijn aangesloten nou ja , gewoon pers Aan / Uit schakelaar (bevindt zich op de knop van de geval) naar draai op de eenheid.

Bediening en weergave Paneel

De werking en weergave paneel, afgebeeld in onderstaand grafiek, is aan de voorkant paneel van de omvormer. Het omvat drie indicatoren, vier functies sleutels en een LCD- scherm, aangevend de operationeel toestand En invoer/uitvoer vermogensinformatie.

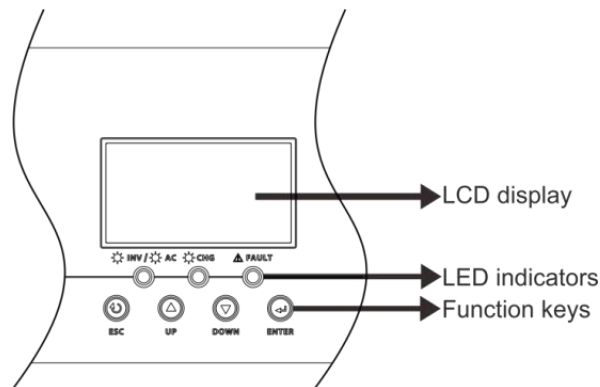

LED-indicator

LED-indicator		Berichten	
☀️ AC / ☀️ INV	Groente	Stevig Op	Uitvoer wordt aangestuurd door nutsvoorziening in Lijn mode en.
		Knipperend	Uitvoer is aangedreven door batterij of PV in batterij modus .
☀️ CHG	Groente	Stevig Op	Batterij is volledig opgeladen.
		Knipperend	Batterij is opladen.
⚠️ FOUT	Rood	Stevig Op	Er treedt een fout op in de omvormer.
		Knipperend	Waarschuwingsconditie treedt op s in de omvormer.

Functietoetsen



Functie Sleutel	Beschrijving
ESC	Om af te sluiten instelling modus
OMHOOG	Om naar toe te gaan vorig selectie
OMLAAG	Om naar toe te gaan volgende selectie

BINNENKOM EN	Om de selectie te bevestigen in instellen modus of binnenkomen instelling modus
-----------------	---

LCD-instelling

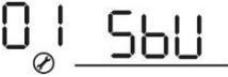

Na drukken En vasthouden BINNENKOMEN knop gedurende 3 seconden , de eenheid zullen binnenkomen instelling modus . Druk op " OMHOOG " of " OMLAAG " knop om instelling te selecteren programma's. En dan, druk op "ENTER" knop naar bevestigen de selectie n of ESC knop om af te sluiten .

Instelling Programma's:

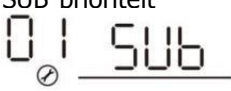
Programma	Beschrijving	Selecteerbare optie	
01	Uitvoerbron prioriteit: Aan configureren laadvermogen bron prioriteit	<p>Nutsvoorziening Eerst (standaard)</p> 	<p>Nut zal voorzien stroom naar de laadt als eerste prioriteit. Zonne-energie en batterij-energie zal stroom leveren aan de ladingen alleen wanneer nut stroom is niet beschikbaar.</p>
		<p>Zonne-energie eerst</p> 	<p>Zonne-energie biedt macht om de ladingen als Eerst prioriteit . Als zonne-energie is niet voldoende naar stroom alles aangesloten ladingen, batterij-energie zal leveren stroom de ladingen bij de dezelfde tijd .</p> <p>Nutsvoorziening biedt macht aan de ladingen alleen als iemand voorwaarde gebeurt:</p> <ul style="list-style-type: none"> - Zonne-energie is niet beschikbaar - De batterijspanning daalt tot lage waarschuwingsspanning of de instelling punt in programma 12.
		<p>SBU prioriteit</p> 	<p>Zonne-energie biedt macht om de ladingen als Eerst prioriteit . Als zonne-energie is niet voldoende naar stroom alles aangesloten ladingen, batterij energie zal leveren kracht aan de ladingen bij de tegelijkertijd.</p> <p>Nutsvoorziening biedt macht aan de ladingen alleen als de accuspanning daalt tot ofwel een lage waarschuwingsspanning of de instelling punt in programma 12.</p>

		<p>SUB prioriteit</p> 	<p>Zonne-energie is opgeladen Eerst En dan macht naar de ladingen.</p> <p>Als zonne-energie is niet voldoende naar stroom alles aangesloten ladingen, Nutsvoorziening energie zal leveren kracht aan de ladingen bij de tegelijkertijd.</p>
--	--	---	---

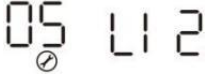
		<p>ZUF prioriteit</p> <p>01 <u>SUF</u></p>	<p>Als zonne-energie is voldoende om alle aangesloten ladingen en ladingen</p> <p>batterij, de zonne-energie zou kunnen feedback naar het raster</p> <p>Als zonne-energie is niet voldoende naar stroom alles aangesloten ladingen, nutsvoorziening energie zal leveren kracht aan de ladingen bij de tegelijkertijd.</p>
02	<p>Maximale lading huidig: Om totaal te configureren laadstroom voor zonne- en nut opladers.</p> <p>Max . laadstroom = nutsvoorziening laadstroom + zonne -energie laadstroom)</p>	<p>60A (standaard)</p> <p>02 <u>60^A</u></p>	<p>Indien geselecteerd, acceptabele oplaadtijd huidige bereik zal zijn van Maximale wisselstroom laadstroom naar Max. opladen</p> <p>huidig van SPEC, Maar Het zou niet moeten minder zijn dan de AC - laadstroom (programma) 11)</p>
03	AC-ingang spanning bereik	<p>Apparaten (standaard)</p> <p>03 <u>RPL</u></p>	<p>Indien geselecteerd, acceptabele AC-ingang spanningsbereik zullen zijn binnenin 90-280 V wisselstroom .</p>
		<p>UPS</p> <p>03 <u>UPS</u></p>	<p>Indien geselecteerd, acceptabele AC -ingang spanning bereik zal binnen zijn 170-280 V wisselstroom .</p>
		<p>Generator</p> <p>03 <u>GNL</u></p>	<p>Indien geselecteerd, acceptabele AC- ingangsspanning bereik zullen zijn binnenin 170-280 V wisselstroom En verenigbaar met generatoren .</p> <p>Opmerking : Omdat generatoren onstabiel, misschien de uitvoer van omvormer zal zijn onstabiel te.</p>
		<p>Algemene Ledenvergadering (standaard)</p> <p>05 <u>ACn</u></p>	<p>Overstroomd</p> <p>05 <u>FLd</u></p>

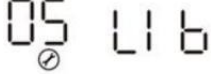

05	Batterijtype	Door de gebruiker gedefinieerd 	Als "Gebruikergedefinieerd" is geselecteerd, batterijlaadspanning en laag DC-uitschakelspanning kan zijn set omhoog in programma 26, 27 en 29.
			Steun PILOEN VS 2000 Protocol 3.5 Versie
			Standaard communicatie Protocol kol vorm omvormer leverancier
		Lithiumbatterij zonder mededeling 	Als "LIB" is geselecteerd, de batterij standaardwaarde is geschikt voor lithium batterij zonder communicatie batterijlaadspanning en laag gelijkstroom afsluitspanning kan worden ingesteld omhoog in programma 26,27 En 29.

06	Automatisch opnieuw opstarten wanneer overbelasting komt voor	Opnieuw opstarten uitschakelen 06 Lfd	Opnieuw opstarten inschakelen (standaard) 06 LFE
07	Automatisch opnieuw opstarten wanneer over temperatuur treedt op	Opnieuw opstarten uitschakelen 07 tFd	Opnieuw opstarten inschakelen (standaard) 07 tFE
08	Uitgangsspanning	220V 08 220 ^v	230V (standaard) 08 230 ^v
		240V 08 240 ^v	
09	Uitgangsfrequentie	50Hz (standaard) 09 50 _{Hz}	60Hz 09 60 _{Hz}
10	Auto omzeilen Wanneer door " auto " te selecteren , als het elektriciteitsnet stroom is normaal, het zal automatisch omzeilen, zelfs als de schakelaar is uit.	handmatig (standaard) 10 nNL	auto 10 Ato
11	Maximale bruikbaarheid opladen huidig	30A (standaard) 11 30A	
12	Spanning instellen punt terug naar nut bron bij het selecteren van "SBU prioriteit " of " Zonne-energie eerste " in programma 01.	48V modellen (programma 5) is niet LIB) :46V (standaard) Instelling bereik is vanaf 44,0 V naar 57,2 Volt voor 48 v model , Maar de maximale instelwaarde moet zijn minder dan de waarde van programma13.	
		48V modellen (programma 5) is LIB) :52V (standaard) Instelling bereik is vanaf 44,0 V naar 57,2 Volt voor 48 v model , Maar de maximale instelwaarde moet zijn minder dan de waarde van programma13.	
		24V modellen (programma 5 is niet LIB) :23V (standaard) Instelling bereik is vanaf 22,0 V naar 28,6 Volt voor 24 v model , Maar De maximale instelwaarde moet zijn minder dan de waarde van programma13.	
		24V modellen (programma 5) is LIB) :26V (standaard) Instelling bereik is vanaf 22,0 V naar 28,6 Volt voor 24 v model , Maar De maximale instelwaarde moet zijn minder dan de waarde van programma13.	

13	<p>Spanningspunt instellen rug naar batterij modus wanneer selecteren van "SBU-prioriteit" of "Zonne-energie eerst" in programma 01.</p>	<p>Batterij volledig opgeladen (standaard)</p>  <p>The image shows a digital display with the number '13' on the left and 'BATT FUL' on the right. Above 'BATT' is a small battery icon. Below 'FUL' is a horizontal line.</p>	<p>48V modellen : Instelling bereik is van 48V naar vol (de waarde van programma 26-0,4V), maar de maximale instelwaarde moeten zijn meer dan de waarde van programma 12.</p> <p>24V modellen : Instelling bereik is van 24V naar vol (de waarde van programma 26-0,4V), maar de maximale instelwaarde moeten zijn meer dan de waarde van programma 12.</p>
----	--	---	---

16	Bron van de oplader prioriteit : Om te configureren oplader bron prioriteit	Als dit omvormer/lader werkt in de rij, Stand-by of Schuld modus, laderbron kan zijn geprogrammeerd als onderstaand:	
		Zonne-energie eerst 16 C50	Zonne-energie zal opladen batterij als eerste prioriteit. Nutsbedrijf brengt kosten in rekening batterij alleen wanneer zonne-energie is niet beschikbaar.
		Zonne-energie en Nutsvoorziening (standaard) 16 SNU	Zonne-energie en nut zal aanval batterij op hetzelfde moment tijd .
		Alleen Zonne 16 050	Zonne-energie zal wees de alleen bron van lader Nee materie nut is beschikbaar of niet.
Als dit omvormer/lader werkt in de batterijmodus, alleen zonne-energie kan opladen batterij. Zonne-energie energie zal opladen batterij indien beschikbaar En voldoende.			
18	Zoemer modus	Modus 1 bU2 18 nd1	Zoemer stom
		Modus 2 bU2 18 nd2	De zoemer klinkt wanneer de invoer bronwijzigingen of daar is A specifieke waarschuwing of schuld
		Modus 3 bU2 18 nd3	De zoemer klinkt wanneer daar is A specifieke waarschuwing of schuld
		Modus 4 (standaard) bU2 18 nd4	De zoemer klinkt wanneer daar is A schuld
19	Auto terug naar standaard weergave scherm	Terug naar standaard weergave scherm (standaard) 19 ESP	Indien geselecteerd, nee materie Hoe gebruikers schakel het beeldscherm, Het zullen automatisch terugkeren naar standaard beeldscherm (Ingangsspanning /uitgangsspanning) na Nee knop is ingedrukt voor 1 minuut .
		Blijf bij laatste scherm 19 BEP	Als dit is geselecteerd, wordt het scherm van het display weergegeven zullen uiterlijk blijven scherm gebruiker Eindelijk schakelaars.
20	Achtergrondverlichtin g regelen	Achtergrondverlichting aan (standaard)	Achtergrondverlichting uit 20 L0F

		20 LON ⊗	
23	Overbelasting omzeilen: Als deze optie is ingeschakeld, eenheid zal overdragen naar lijn modus als overbelasting treedt op in batterij modus.	Omzeilen uitschakelen 23 BYD ⊗	Bypass inschakelen (standaard) 23 BYE ⊗

25	Modbus-ID Instelling	Modbus identiteitsbewijs Instelling Bereik : 001(standaard)~247 	
26	Bulkladspanning (CV spanning)	Als zelf gedefinieerd is geselecteerd in programma 5 is dit programma kan zijn set omhoog. Maar de instelwaarde moet zijn meer dan of gelijk aan de waarde van programma 27. Verhoging van elk klik is 0,1 V. 24V modellen (programma 5) is niet Vrij) : Standaard 28,2V, instelling bereik is van 24,0 V naar 31.0V , 24V modellen (programma 5) is Vrij) : Standaard 28,2V, instelling bereik is vanaf 24,0 V naar 29,0V , 48V modellen (programma 5) is niet Vrij) : Standaard 56,4V, instelling bereik is van 48,0 V naar 62,0V , 48V modellen (programma 5) is Vrij) : Standaard 56,4V, instelling bereik is vanaf 48,0 V naar 58,0V.	
27	Drijvende lading spanning	Als zelf gedefinieerd is geselecteerd in programma 5 is dit programma kan zijn set omhoog. 24V modellen (programma 5) is niet Lib) standaard instelling : 27.0V- instelling bereik is van 24,0V naar de waarde van programma 26 24V modellen (programma 5 is Lib) standaard instelling : 28.2.0V- instelling bereik is van 24,0V naar de waarde van programma 26 48V modellen (programma 5 is niet Lib) standaard instelling : 54.0V- instelling bereik is van 48,0V naar de waarde van programma 26 48V modellen (programma 5 is Lib) standaard instelling : 56.4.0V- instelling bereik is van 48,0V naar de waarde van programma 26	
29	Laag gelijkstroom spanning uitschakelen	Als zelf gedefinieerd is geselecteerd in programma 5 is dit programma kan zijn set omhoog. De instelwaarde moet minder zijn dan de waarde van programma12. Toename van elk klik is 0,1V. Laag gelijkstroom afsnijden spanning zullen zijn vast om waarde in te stellen ongeacht welk percentage van laden is aangesloten. 24V modellen standaard (programma) 5 zijn niet LIB) instelling : 21.0v- instelling bereik is van 20,0V naar 27.0V 24V modellen standaard (programma) 5 zijn LIB) instelling : 25.0v- instelling bereik is van 20,0V naar 27.0V 48V modellen standaard (programma) 5 zijn niet LIB) instelling : 42.0V Instelling bereik is van 40,0V naar 54,0V 48V modellen standaard (programma) 5 zijn LIB) instelling : 50.0V- instelling bereik is van 40,0V naar 54,0V	
32	Bulkladtijd (CV	Automatisch (standaard): 	Als dit is geselecteerd, beoordeelt de omvormer dit laadtijd automatisch.
		5 mijn 	De instelling bereik is van 5 mijn

fase)

900 mijn

32 900
⊗

naar

900 min . Toename van elk klik is
5 minuten

Als " GEBRUIK " is gekozen in programma 05, dit programma kan zijn
set omhoog .

33	Batterij-egalitatie	Batterij-egalitatie 33 EEN	Batterij-equalitatie uitschakelen (standaard) 33 EdS
		Als ""Flooded " of " Gebruiker - gedefinieerd " is gekozen in programma 05, dit programma kan zijn set omhoog .	
34	Batterij-egalitatie spanning	24V modellen standaard (programma) 5 zijn niet Lib) instelling is 29,2 V. Instelling bereik is van zwevend spanning ~ 31V. Toename van elke klik is 0,1 V. 24V modellen standaard (programma) 5 zijn Lib) instelling is 29,2V. Instelbereik is van zwevend spanning ~ 29V. Toename van elk klik bedraagt 0,1 V.	
		48V modellen standaard (programma) 5 zijn niet Lib) instelling is 58,4V. Instelling bereik is van zwevend spanning ~ 62V. Toename van elke klik is 0,1 V. 48V modellen standaard (programma) 5 zijn Lib) instelling is 58,4V. Instelbereik is van zwevend spanning ~ 58V. Toename van elk klik bedraagt 0,1 V.	
35	Batterij gelijk gemaakt tijd	60 minuten (standaard) 35 60	Instelbereik is van 0 mijn naar 900 minuten .
36	Batterij gelijk gemaakt time- out	120 minuten (standaard) 36 120	Instelbereik is van 0min tot 900 minuten .
37	Egalitatie-interval	30 dagen (standaard) 37 30d	Instelling bereik is van 1 naar 90 dagen .
39	Egalitatie geactiveerd onmiddellijk	Inschakelen 39 AEN	Uitzetten (standaard) 39 AdS
		Als egalitatie functie is ingeschakeld in programma 33, dit programma kan worden opgezet. Als ""Inschakelen" is geselecteerd in dit programma, het is om activeren batterij egalitatie onmiddellijk En LCD voornaamst pagina zullen toont " E9 ". Als "Uitschakelen" is geselecteerd , wordt de equalitatiefunctie geannuleerd tot volgende geactiveerde egalitatie-tijd arriveert op basis van programma 37 instelling. Bij dit tijd , " " zullen niet getoond worden in LCD voornaamst pagina . .	
		AAt 41 nNL	activering uitschakelen (sta ndaard)

41	Automatisch activering voor lithium batterij		<p>Wanneer Programma05 is geselecteerd "Lix" als lithium batterij en wanneer de batterij is niet gedetecteerd, de eenheid zullen activeer automatisch de lithium batterij bij A tijd . Als Jij wil naar activeer automatisch de lithium batterij , jij moeten opnieuw opstarten de eenheid .</p>
----	--	--	--

42	Handmatige activering voor lithium batterij	nAt 42 NOP	Standaard: activering uitschakelen
		nAt 42 ACT	Wanneer Programma05 is geselecteerd "LIX" als lithium batterij, wanneer de batterij is niet gedetecteerd, Als je wilt om de lithium batterij bij A tijd , je zou kunnen gekozen Het.
43	SOC instellen punt terug naar nut bron bij het selecteren van "SBU prioriteit " of " Zonne-energie eerste " in programma 01	43 BAT 050%	Standaard 50%, 5%~50% Instelbaar, maar het minimum instelling waarde moet zijn meer dan de waarde van programma 45.
44	SOC instellen punt terug naar batterij modus bij het selecteren van "SBU prioriteit " of " Zonne-energie eerst " in programma 01	44 BAT 095%	Standaard 95%, 60%~100% Instelbaar
45	Laag gelijkstroom afsnijden SOC	45 BAT 020%	Standaard 20%, 3%~30% Instelbaar, maar het maximum waarde instellen moeten zijn minder dan de waarde van programma 43.
46	Maximale afvoer huidig bescherming	ndC 46 OFF	Standaard UIT Stroomontlading uitschakelen huidig beschermingsfunctie
		ndC 46 500 ^A	Alleen beschikbaar in Enkel model. Wanneer nut is beschikbaar, Het draait naar nutsvoorziening model en batterij ontlading stopt na de batterij ontlading stroom overschreed de ingestelde waarde. Wanneer nut is niet beschikbaar, waarschuwing komt voor en batterij ontlading duurt na de batterij afvoer huidig de ingestelde waarde overschreden.
48	Lithium-activering tijd	48 006	Standaard 6s; Set bereik is vanaf 6 s naar 300s.

BATTERIJ-EGALISATIE

Egalisatiefunctie wordt toegevoegd aan de laadregelaar. Het keert de opbouw van negatief chemisch effecten leuk vinden stratificatie, A voorwaarde waar zuur concentratie is groter bij de onderkant van de batterij dan bij de bovenkant. Egalisatie Ook helpt om verwijderen sulfaat kristallen die macht hebben gebouwd omhoog op de borden. Als links ongecontroleerd, dit voorwaarde, genaamd sulfaat -ion, zullen verminderen de algemeen capaciteit van de batterij. Daarom, zijn aanbevolen gelijk maken batterij regelmatig vervangen.

● Hoe te solliciteren Egalisatie Functie

Jij moeten inschakelen batterij egalisatie functie in toezicht LCD instelling programma 33 eerst . Dan , jij kunnen toepassen deze functie in apparaat door een van de volgende methoden:

1. Instelling egalisatie interval in programma 37.
2. Actief egalisatie onmiddellijk in programma 39.

⌘& Wanneer te Egaliseren

In de float-fase, wanneer het instellingsvereffeningsinterval (batterij-egalisatie cyclus) is aangekomen, of egalisatie is onmiddellijk actief, de controller zal beginnen met het invoeren Egaliseren fase.

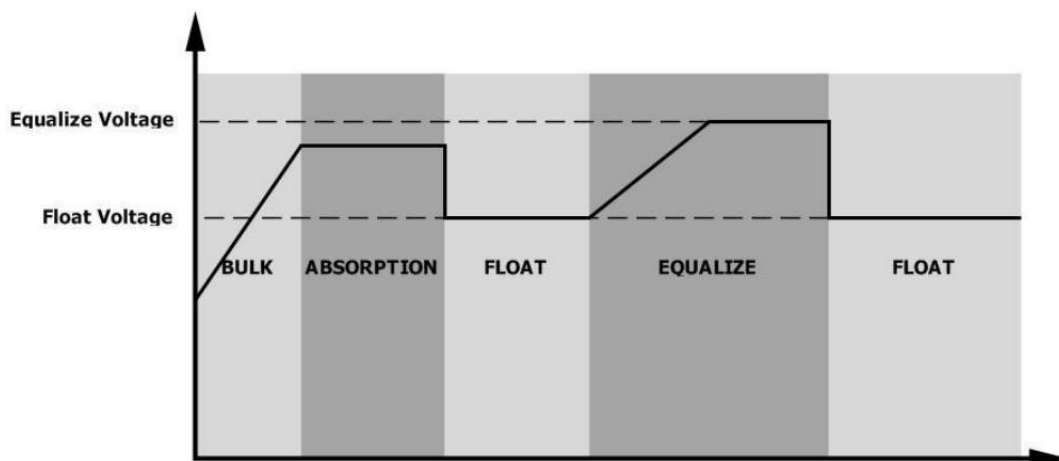

● Egaliseer de laadtijd en time- out

In Egaliseren fase, de regelaar zullen levering stroom naar aanval batterij als veel als mogelijk tot batterij spanning stijgt naar batterij egalisatie spanning. Dan, constante spanning verordening is toegepast naar behouden batterijspanning bij de batterij-equalisatiespanning. De batterij blijft in de Egaliseren fase tot instelling De batterij-gelijkgestelde tijd is bereikt .

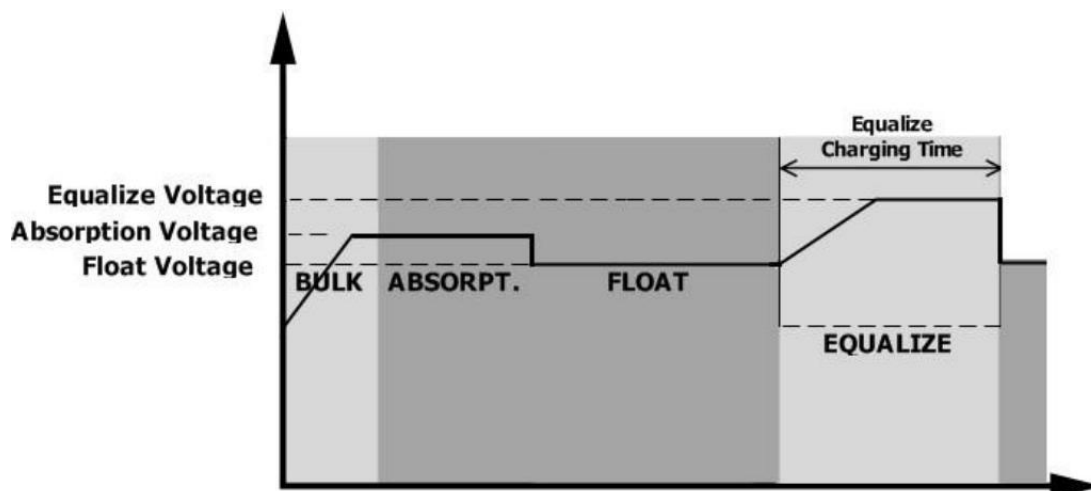

Echter, in Egaliseren fase, wanneer batterij gelijkemaakt tijd is verlopen En batterij spanning doet niet opstaan naar batterij-egalisatiespanning punt, de aanval regelaar zullen verleng de batterij gelijk gemaakt tijd tot batterij spanning bereikt batterij egalisatie spanning. Als batterij spanning is nog steeds lager dan batterij egalisatie spanning wanneer batterij gelijkemaakt time-out instelling is over, de aanval regelaar zullen stop egalisatie En terug naar float fase.

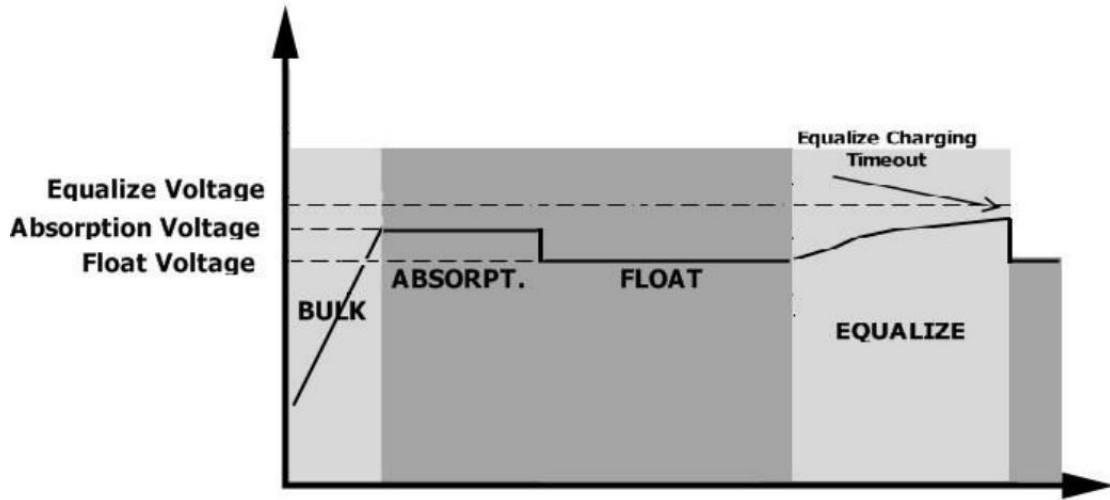

INSTELLING VOOR LITHIUM BATTERIJ

Lithium Batterijverbinding

Als kiezen lithium batterij voor de omvormer, Jij Zijn toegestaan naar gebruik de lithium batterij eryl alleen welke Wij hebben geconfigureerd. Er zijn twee connectoren op de lithium batterij, RS 485 haven van BMS En stroom kabel.

Volg onderstaande stappen om te implementeren lithium batterij verbinding:

- 1). Monteren batterij terminal gebaseerd op aanbevolen batterij kabel En terminal maat (dezelfde als Leiding zuur, zie sectie Loodzuur Batterijaansluiting voor details).
- 2). Verbinden de einde van RS485 haven van batterij naar BMS (RS 485) mededeling haven van omvormer .

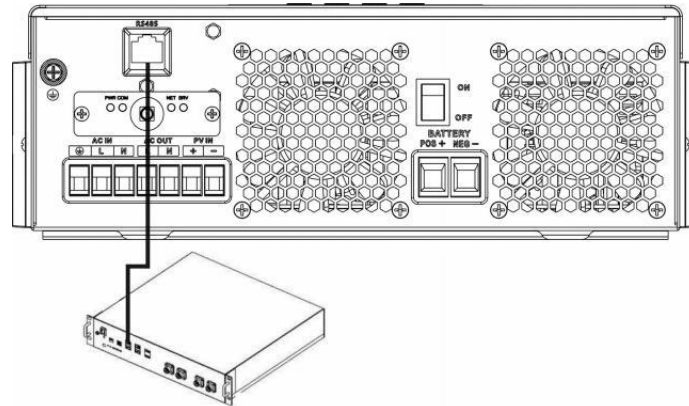

Vijg 1

Lithium batterijcommunicatie en -instelling

als je kiest lithium batterij, zorg ervoor dat u de BMS -communicatie kabel tussen de batterij En de omvormer. Deze mededeling kabel levert informatie en signaal tussen lithium batterij en de omvormer. Dit informatie is vermeld onderstaand :

- Opnieuw configureren opladen spanning, opladen huidig En batterij afvoer afgesneden spanning volgens naar de lithiumbatterij parameters.

☞ heb de omvormer start of stopt met opladen volgens naar de toestand van lithium batterij.

Verbinden de einde van RS 485 van batterij naar RS485 mededeling haven van omvormer

Maken Zeker de lithium batterij RS485 haven verbindt naar de omvormer is Pin naar Pin, de mededeling kabel is binnenkant van de verpakking en de omvormer RS485 haven pintoewijzing getoond als onderstaand:

Pin nummer	RS485 Haven
PIN-code 1	RS- 485-B
PIN -code 2	RS- 485-A
PIN-code 7	RS- 485-A
PIN-code 8	RS- 485-B

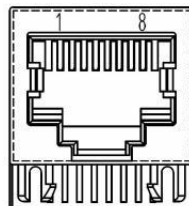

LCD-instelling

Nadat u verbinding hebt gemaakt, moet enkele instellingen afronden en bevestigen als volgen:

- 1) Selecteer programma 05 als lithium batterij typen .
- 2) Bevestigen programma 41/42/43/44/45 instelling waarde .

Opmerking: Programma 43/44/45 Zijn alleen beschikbaar met succesvol mededeling, zij zullen vervangen de Programma 12/13/29 functie , op de dezelfde tijd , programma 13-12-29 worden niet beschikbaar .

LCD-scherm

Als communicatie tussen de omvormer En batterij is succesvol, daar is sommige informatie tonen op het LCD-scherm als volgen :

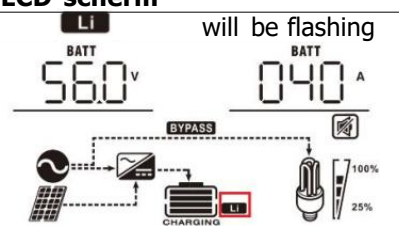
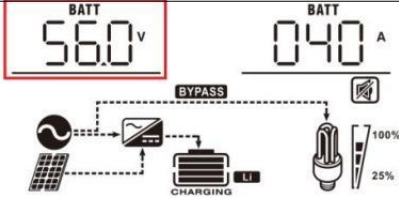
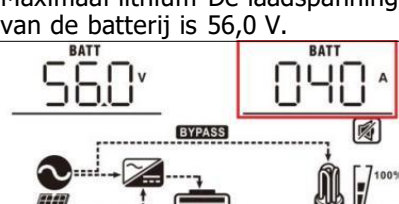
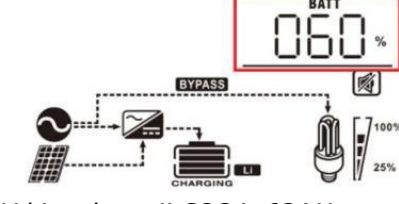
Item	Beschrijving	LCD-scherm
1	Communicatie succesvol icon	 <p>will be flashing</p>
2	Maximaal lithium batterij laadspanning	 <p>Maximaal lithium De laadspanning van de batterij is 56,0 V.</p>
3	Maximaal lithium batterij opladen huidig	 <p>Maximaal lithium batterij opladen huidige is 40A.</p>
4	Lithium het ontladen van de batterij is verboden	<p>Li zal één keer knipperen elk 1 seconde</p>
5	Lithium het opladen van de batterij is verboden	<p>Li zal één keer knipperen elk 2 seconde</p>
6	Lithium batterij SOC -percentage (%)	 <p>Lithium batterij SOC is 63AH en 60%</p>

Instelling voor PYLON US2000 lithium batterij

1). PYLONTECH VS 2000 lithium batterij instelling :

Onderdampelen Schakelaar: Daar Zijn 4 Onderdampelen Schakelaars Dat sets verschillend bouw tarief En batterij groep adres. Als schakelaar positie is gedraaid naar de "UIT" positie, Het middelen "0". Als schakelaar positie is gedraaid naar de "OP" positie, het betekent "1".

Onderdampelen 1 is " AAN " om vertegenwoordigen de bouw tarief 9600.

Dip 2, 3 en 4 Zijn gereserveerd voor batterij groep adres .

Onderdampelen schakelaar 2, 3 en 4 aan meester batterij (Eerst batterij) Zijn naar set omhoog of wijziging de groep adres . **OPMERKING** : " 1 " is bovenste positie en "0" is onderkant positie .

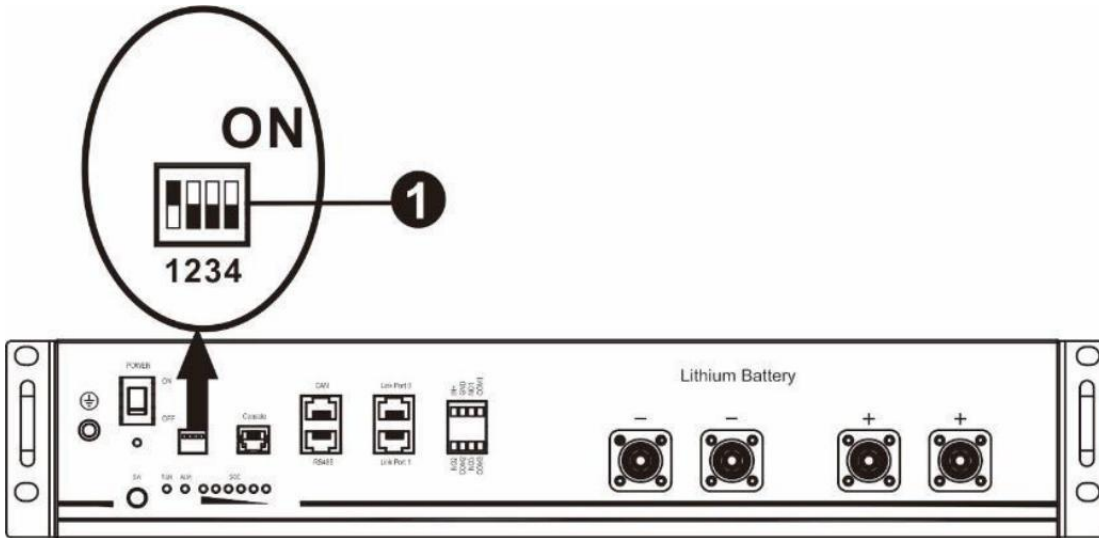

2). Proces van installeren

Stap 1. Gebruik de RS 485- kabel naar verbinden omvormer En Lithium batterij als Vijg 1.

Stap 2. Schakelen op Lithium batterij .

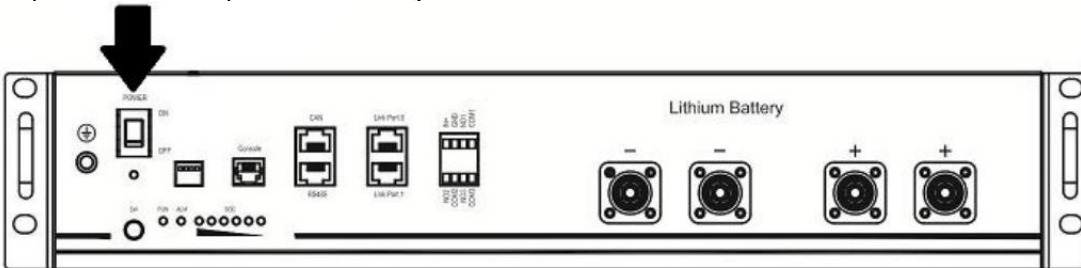

Stap 3. Houd langer dan drie seconden ingedrukt om te starten Lithium batterij, stroom uitvoer klaar.

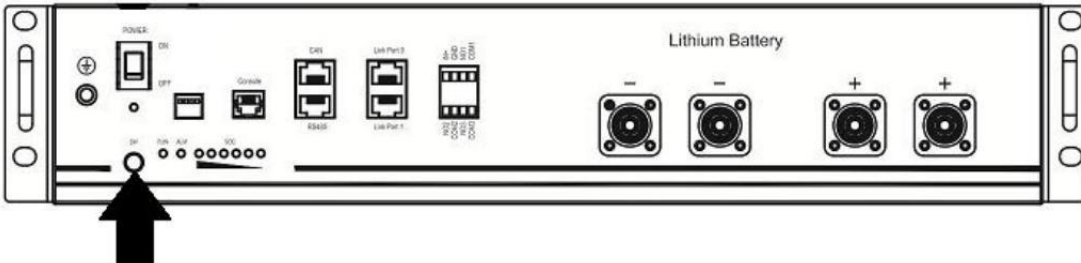

Stap 4. Draaien op de omvormer .

Stap 5. Zijn Zeker naar selecteren batterij type als " Li 2 " in LCD programma 5.

Als communicatie tussen de omvormer en de accu is succesvol, de batterij icon  op LCD weergave zullen licht

Instelling voor lithiumbatterij zonder communicatie

Deze suggestie wordt gebruikt voor lithium batterijtoepassing en vermijd lithium batterij BMS bescherming zonder communicatie, voltooi de instelling als volgt:

1. Voor beginnend instelling, Jij moeten krijgen de batterij BMS specificatie :

- A. Max opladen spanning
- B. Max opladen huidig
- C. Ontladen beschermingsspanning

3. Instellen batterij type als "LIB "

		Algemene Ledenvergadering (standaard) 05 ACn	Overstroomd 05 FLd
05	Batterijtype	Door de gebruiker gedefinieerd 05 USE	Als "Gebruikergedefinieerd" is geselecteerd, batterij laadspanning en laag DC-uitschakeling spanning kan zijn set omhoog in programma 26, 27 En 29.
		Lithiumbatterij zonder mededeling 05 LIB	Als Als "LIB" is geselecteerd, batterij standaard waarde is geschikt voor lithium batterij zonder communicatie batterij laadspanning en laag DC-afsluitspanning kan zijn opzetten in programma 26,27 En 29.

3. Stel de CV-spanning in als maximale laadspanning spanning van BMS-0,5V.

26	Bulkladspanning (CV spanning)	Als zelf gedefinieerd is geselecteerd in programma 5, dit programma kan zijn set omhoog. Maar de instellingswaarde moeten meer zijn dan of gelijkwaardig de waarde van programma 27. Verhoging van elk klik is 0,1 V. 24V modellen : Standaard 28,2V, instelling bereik is van 24,0V naar 30,0V , 48V modellen : Standaard 56,4V, instelling bereik is van 48,0V naar 62,0 V.
----	-------------------------------	--

4. Instellen zwevend opladen spanning als C.V. spanning .

27	Drijvende lading spanning	Als zelf gedefinieerd is geselecteerd in programma 5, dit programma kan zijn set omhoog. 24V modellen standaard instelling : 27.0V Instelling bereik is vanaf 24,0 V naar de waarde van programma 26 48V modellen standaard instelling : 54,0V Instelling bereik is vanaf 48,0 V naar de waarde van programma 26
----	---------------------------	---

5. Instellen Lage DC-uitschakelspanning \geq ontladingsbeveiligingsspanning van BMS+2V.

29	Laag gelijkstroom spanning uitschakelen	<p>Als zelf gedefinieerd is geselecteerd in programma 5, dit programma kan zijn set omhoog. De instelwaarde moeten minder zijn dan de waarde van programma12.</p> <p>Toename van elk klik is 0,1V. Laag gelijkstroom afsnijden spanning zullen zijn vast om waarde in te stellen Nee ongeacht welk percentage van de belasting is verbonden.</p> <p>24V modellen standaard instelling : 21.0v</p> <p>Instelling bereik is van 20,0V naar 27.0V 48V modellen standaard instelling : 42.0V</p> <p>Instelling bereik is van 40,0V naar 54,0V</p>
----	---	---

6. Instellen Maximale laadstroom die moet kleiner zijn dan de Maximaal opladen g huidig van BMS-systeem.

02	<p>Maximale lading huidig: Om totaal te configureren laadstroom voor zonne- en nut opladers. (Max . opladen huidig = nutsvoorziening opladen huidige + zonne- laadstroom)</p>	<p>60A (standaard)</p> 	<p>Indien geselecteerd, acceptabel laadstroombereik zullen zijn binnenin 1- Maximaal . opladen</p> <p>huidig van SPEC , Maar Het zou niet moeten zijn minder dan de AC- laadstroom (programma) 11)</p>
----	--	--	---

7. Instelling spanning punt rug naar nutsvoorziening bron wanneer selecteren van " SBU " prioriteit " of " Zonne-energie eerste " in programma 01. De





















instelling waarde moeten zijn \geq Laag gelijkstroom afsnijden spanning **+1V** , of anders de omvormer zullen hebben A waarschuwing als batterij spanning laag .

12	Spanning instellen punt terug naar nut bron bij het selecteren van "SBU prioriteit " of " Zonne-energie eerste " in programma 01.	<p>48V modellen : 46V (standaard)</p> <p>Instelling bereik is vanaf 44,0 V naar 57,2 Volt voor 48 v model , Maar de maximale instelwaarde moet zijn minder dan de waarde van programma13.</p>
		<p>24V modellen : 23V (standaard)</p> <p>Instelling bereik is vanaf 22,0 V naar 28,6 Volt voor 24 v model , Maar De maximale instelwaarde moet zijn minder dan de waarde van programma13.</p>











Opmerking:

1. Het is beter om de instelling te voltooien zonder de omvormer in te schakelen (gewoon laat de LCD show, Nee output); 2. Wanneer u klaar bent met instellen, start u het apparaat opnieuw op omvormer.

Foutreferentie Code

Schuld Code	Schuld Evenement	Icon op
01	Te hoge temperatuur van de omvormer module	
02	Overtemperatuur van DCDC module	
03	De accuspanning is te hoog	
04	Overtemperatuur van PV module	
05	Uitvoer kort omcirkeld.	
06	Uitgangsspanning is te hoog .	
07	Overbelasting time-out	
08	Busspanning is te hoog	
09	Bus zacht start mislukt	
10	PV voorbij huidig	
11	PV-overspanning	
12	DCDC voorbij huidig	
13	Overstroom of golf	
14	Busspanning is te laag	
15	Omvormer defect (Zelfcontrole)	
18	Op-stroom verschuiven is te hoog	
19	Omvormerstroom verschuiven is te hoog	
20	DC/DC-stroom verschuiven is te hoog	
21	PV-stroom verschuiven is te hoog	
22	Uitgangsspanning is te laag	
23	Omvormer negatief stroom	

Waarschuwingindicator

Waarschuwing Code	Waarschuwing Evenement	Hoorbaar alarm	Pictogram knippert
02	Temperatuur is te Hoog	Piep drie keer per dag seconde	
04	Laag batterij	Piepton één keer per seconde	
07	Overbelasting	Piep eenmaal elk 0,5 seconde	
10	Uitgangsvermogen derating	Piep tweemaal per dag 3 seconden	
14	Fan geblokkeerd	Geen	
15	PV-energie is laag	Piep tweemaal per dag 3 seconden	
19	Lithium Batterij communicatie is mislukt	Piep eenmaal elk 0,5 seconde	
21	Lithium Batterij over huidig	Geen	
E9	Batterij-egalisatie	Geen	
6P	Batterij is niet aangesloten	Geen	

SPECIFICATIES

Tafel 1 Lijn Modusspecificaties

OMVORMERMODEL	1,5 kVA	2,5 kVA	3,5 kVA	5,5 kVA	6,2 kVA
Ingangsspanningsgolfvorm	Sinusvormig (nuts- of generator)				
Nominale ingangsspanning	230 V wisselstroom				
Laag Verliesspanning	170 V wisselstroom ± 7 V (UPS) 90 Vac ± 7 V (Apparaten)				
Laag Verlies Terugkeerspanning	180 Vac ± 7 V (UPS); 100 Vac ± 7 V (App araten)				
Hoog Verliesspanning	280 V wisselstroom ± 7 V				
Hoog Verlies Terugkeerspanning	270 V wisselstroom ± 7 V				
Maximale AC-ingangsspanning	300 Vac				
Nominale invoer Frequentie	50Hz / 60Hz (Automatisch detectie)				
Laag Verlies Frequentie	40 ± 1 Hz				
Laag Verlies Opbrengst Frequentie	42 ± 1 Hz				
Hoog Verlies Frequentie	65 ± 1 Hz				
Hoog Verlies Opbrengst Frequentie	63 ± 1 Hz				
Uitgangskortsluiting Bescherming	Batterijmodus: Elektronische schakelingen				
Efficiëntie (lijn Modus)	>95% (Beoordeeld R laden , batterij vol opgeladen)				
Overdrachtstijd	10 minuten typisch (U PS); 20 ms typisch (Apparaten)				
<p>Uitvoer vermogensafname:</p> <p>Wanneer de AC-ingangsspanning daalt naar 95V of 170V afhankelijk op modellen , de uitgangsvermogen zal worden verlaagd.</p>	<p>The graph plots 'Uitvoer Stroom' (Output Current) on the y-axis against 'Invoer Spanning' (Input Voltage) on the x-axis. The x-axis has markers at 90V, 170V, and 280V. The y-axis has markers for '50% Stroom' and 'Beoordeeld Stroom'. The curve shows that for input voltages up to 170V, the output current remains constant at the 'Beoordeeld Stroom' level. Between 170V and 90V, the output current decreases linearly until it reaches 50% of the rated current. For input voltages below 90V, the output current is zero.</p>				

Tabel 2 Omvormer Moduspecificaties

OMVORMERMODEL	1,5 kVA	2,5 kVA	3,5 kVA	5,5 kVA	6,2 kVA
Nominaal vermogen Stroom	1,5 kVA 1,5 kW	2,5 kVA 2,5 kW	3,5 kVA 3,5 kW	5,5 kVA 5,5 kW	6,2 kVA 6,2 kW
Uitgangsspanningsgolfvorm	Zuivere sinus Golf				
Uitgangsspanning Verordening	230 V wisselstroom ±5%				
Uitvoer Frequentie	50Hz of 60Hz				
Piek Efficiëntie	94%				
Piekcapaciteit	2* beoordeeld stroom voor 5 seconden				
Nominaal DC-ingangsspanning	24 V gelijkstroom			48 V gelijkstroom	
Koude startspanning	23,0 V gelijkstroom			46,0 V gelijkstroom	
Laag DC waarschuwingsspanning Alleen voor de AVA en Vloed dood @ laden < 20% @ 20% ≤ laden < 50% 50% @ laden ≥ 50%	22,0 V gelijkstroom 21,4 V gelijkstroom 20,2 V gelijkstroom			44,0 V gelijkstroom 42,8 V gelijkstroom 40,4 V gelijkstroom	
Laag DC-waarschuwing Opbrengst Spanning Alleen voor de AVA en Vloed dood @ laden < 20% @ 20% ≤ laden < 50% 50% @ laden ≥ 50%	23,0 V gelijkstroom 22,4 V gelijkstroom 21,2 V gelijkstroom			46,0 V gelijkstroom 44,8 V gelijkstroom 42,4 V gelijkstroom	
Laag DC-afsluitspanning Alleen voor de AVA en Vloed dood @ laden < 20% @ 20% ≤ laden < 50% 50% @ laden ≥ 50%	21,0 V gelijkstroom 20,4 V gelijkstroom 19,2 V gelijkstroom			42,0 V gelijkstroom 40,8 V gelijkstroom 38,4 V gelijkstroom	

Tabel 3 Laadmodus Specificaties

Nutsvoorzieningen opladen Modus					
OMVORMERMODEL	1,5 kVA	2,5 kVA	3,5 kVA	5,5 kVA	6,2 kVA
Maximaal opladen Huidig (PV + wisselstroom) (@VI / P = 230 V wisselstroom)	60 Amp	100 Amp	100 Amp	100 Amp	120 Amp
Maximaal opladen Huidig (AC) (@VI / P = 230 V wisselstroom)	60 Amp	80 Amp			
Grootverpakking Opladen Spanning	Overstr oomd Batterij	29,2 V gelijkstroom		58,4 V gelijkstroom	
	Algemene Ledenver gadering / Gel- batterij	28,2 V gelijkstroom		56,4 V gelijkstroom	
Zwevende laadspanning	27 V gelijkstroom		54 V gelijkstroom		
Overladen Bescherming	32 V gelijkstroom		63 V gelijkstroom		
Oplaadalgoritme	3- Stap				
Laadcurve					
Zonne Invoer					
OMVORMERMODEL	1,5 kVA	2,5 kVA	3,5 kVA	5,5 kVA	6,2 kVA
Beoordeeld Stroom	2000W	3000W	4000W	5500W	6500W
Maximaal. PV-array open circuit Spanning	500 V gelijkstroom				
PV-array MPPT- spanning Bereik	60 Vdc ~500 Vdc				
Maximale invoer Huidig	15A	15A	15A	18A	27A
Maximale laadstroom (PV)	60A	100A	100A	100A	120A

Tabel 4 Algemeen s verfiningen

OMVORMERMODEL	1,5 kVA	2,5 kVA	3,5 kVA	5,5 kVA	6,2 kVA
Bedrijfstemperatuur Bereik	-10° C naar 55° C				

Opslagtemperatuur	-15°C~ 60°C				
Vochtigheid	5% tot 95% Relatief Vochtigheid (niet - condenserend)				
Afmeting (D*B*H), mm	358x295x105			438x295x105	
Nettogewicht, kg	5.8	6.0	6.2	8.2	8.7

PROBLEMEN OPLOSSEN

Probleem	LCD/LED/Zoemer	Uitleg / Mogelijke oorzaak	Wat te Doen
Eenheid sluit omlaag automatisch tijdens het opstarten proces.	LCD/LED's en zoemer zullen zijn actief voor 3 seconden en dan compleet uit.	De batterijspanning is te laag	1. Opnieuw opladen batterij . 2. Vervangen batterij .
Nee reactie na macht op .	Nee indicatie.	1. De batterij spanning is ver te laag . 2. Batterijpolariteit is aangesloten teruggedraaid.	1. Controleren als batterijen En De bedrading is goed aangesloten. 2. Opnieuw opladen batterij . 3. Vervangen batterij .
Er zijn netspanningen Maar de eenheid werkt in batterij modus.	Ingangsspanning is weergegeven als 0 op de LCD en groente LED is knipperend.	Ingangsbeschermer is gestruikeld	Controleer of de AC-schakelaar is struikelde en AC-bedrading is verbonden Goed.
	Groente LED knippert.	Slechte kwaliteit van de wisselstroom. (Oever of Generatoren)	1. Controleren als Wisselstroom draden Zijn te dun en / of te lang . 2. Controleren als generator (indien (toegepast) werkt Goed of als ingangsspanningsbereik instelling is correct. (UPS- → apparaat)
	Groente LED knippert.	Stel " Zonne -energie" in Eerst " als de prioriteit van de uitvoerbron.	Uitvoerbron wijzigen p rioriteit naar Nut eerst.
Wanneer de eenheid is ingeschakeld, intern relais is ingeschakeld en herhaaldelijk uit.	LCD-scherm En LED's zijn aan het knipperen	Batterij is losgekoppeld.	Controleer of batterijdraden Zijn goed verbonden.
Zoemer pieptonen continu en rood LED is op .	Schuld code 07	Overbelastingsfout. De omvormer is overbelast 110% en tijd is omhoog .	Verminder de verbondenheid laden door sommige uitschakelen apparatuur.
	Schuld code 05	Uitvoer kort omcirkeld.	Controleer of de bedrading is verbonden goed en abnormaal verwijderen laden.
	Schuld code 02	Interne temperatuur van de omvormer onderdeel is over 100°C.	Controleer of de luchtstroom van de eenheid is geblokkeerd of of de omgevingstemperatuur is te hoog .
	Schuld code 03	Batterij is overbelast.	Terug naar reparatiecentrum.
		De batterijspanning is te hoog.	Controleer of de specificaties en hoeveelheid van batterijen zijn ontmoeten vereisten.
	Schuld code 06/22	Uitgang abnormaal (omvormerspanning onderstaand dan 190 Vac of is hoger dan 260 V wisselstroom)	1. Verminderen de aangesloten belasting . 2. Opbrengst naar reparatie centrum
Schuld code 08/09/15	Interne componenten zijn defect.	Terug naar reparatiecentrum.	

Schuld code 13	Overstroom of piek.	Opnieuw starten de eenheid , indien de fout gebeurt nogmaals, kom alsjeblieft terug naar reparatiecentrum.
Schuld code 14	Bus spanning is te laag .	
Nog een foutcode		Als de draden zijn aangesloten nou, alsjeblieft terug naar reparatie centrum.

Wi-Fi Plug Pro Quick Installation-richtlijn

1. Schematisch diagram van het verwijderen en plaatsen van de draadloze antenne

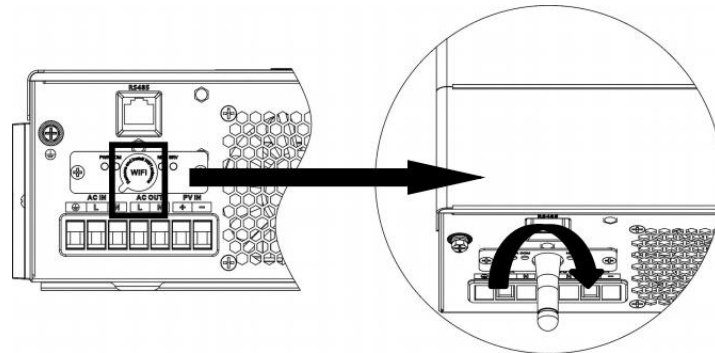

1.2 Datalogger toevoegen

① Meld u aan bij het account en klik op de Datalogger knop. Tik op de knop "+" rechtsboven

hoek van de datalooger pag

② Typ volgens de prompts het volgende: informatie om ad d datalogger af te maken

Het PN-nummer is gelegen naast de machine apparaat label.

(Initieel wachtwoord: 12345678)

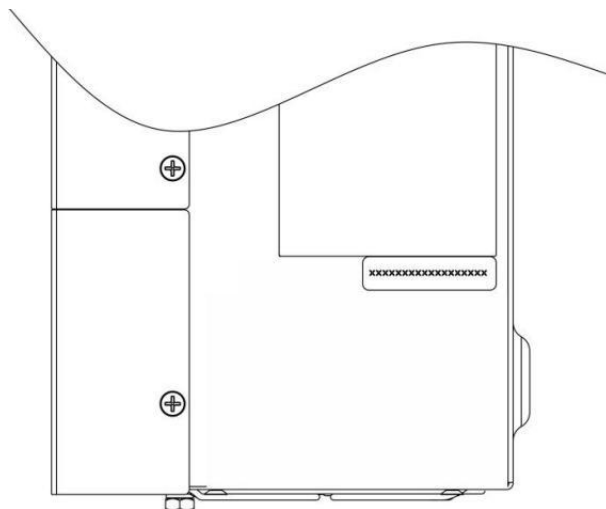

2.1 Download de APP

- (1) Scan de QR-code en download de APP (iPhone App Store; en Android-telefoon);
- (2) Open de APP, klik op de knop 'Registratie' en selecteer 'Mobiele telefoon'. Registratie" of "E-mailregistratie ";
- (3) Schakel Bluetooth of WiFi in als nodig.

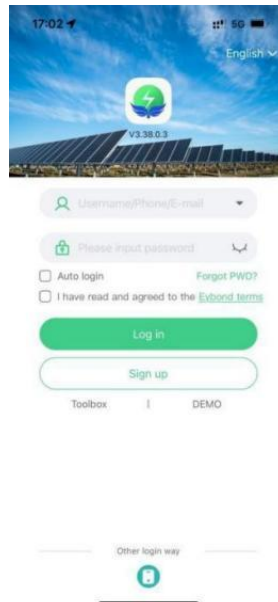

2.2 Bluetooth verbonden met de digitale collector

- (1) Klik op de "Toolbox" en selecteer "BLE-netwerk " of "Wi-Fi". netwerk" als vereist;

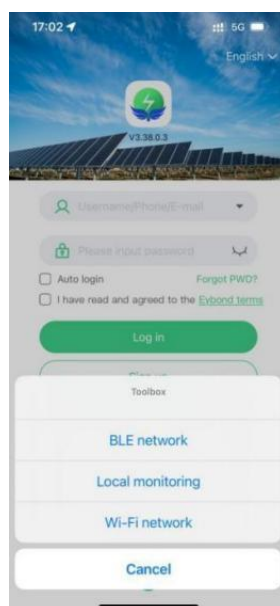

(2) Als u het Bluetooth-distributienetwerk kiest, scant u automatisch het apparaat in de buurt

Zoek op de pagina "Bluetooth Pairing" het PN dat overeenkomt met de digitale collector , En klik "Verbinden".

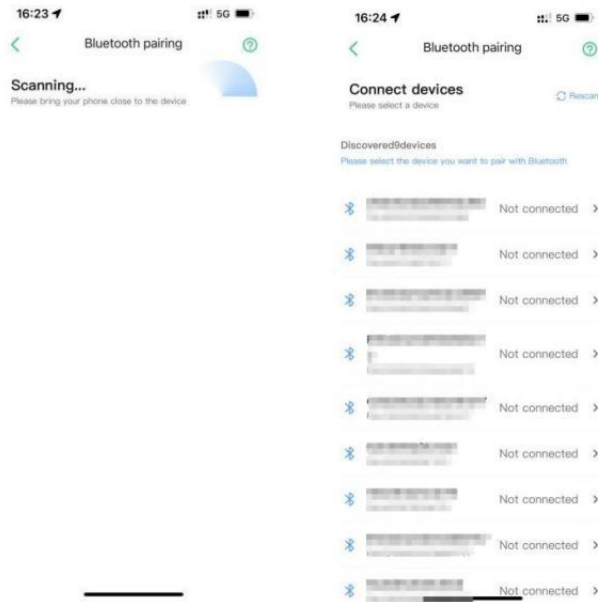

3.3 Netwerken Instellingen

(1) Selecteer de overeenkomstige 2.4G WiFi volgens de prompts, vul de wachtwoord en klik "Begin Verbinding maken met het netwerk"; prompt op de referentiepagina van de WiFi-distributienetwerk-APP .

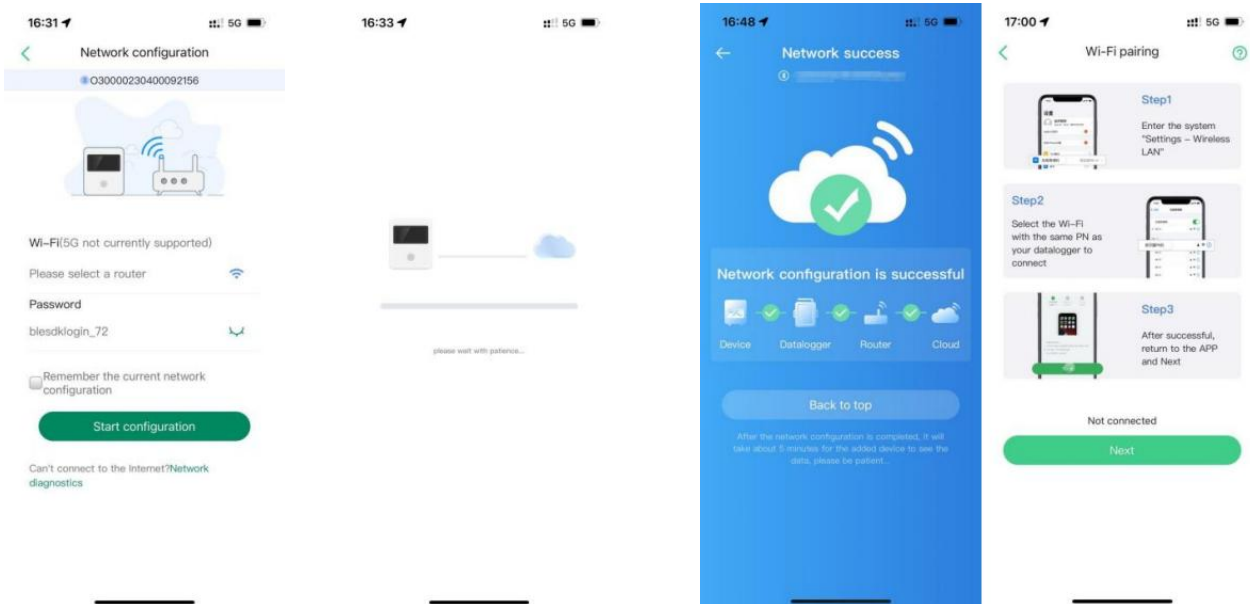

Fabrikant: shanghaimuxinmuyeyouxiangongsi

Adres : shuangchenglu 803 is nog geen 11 hao 1602A- 1609 jaar ,
Baoshanqu , Sjanghai 200000 NL .

Geïmporteerd naar Australië : SIHAO PTY BEPERKT , 1 ROKEVA
STRAATHOUT NSW 2122 Australië

Geïmporteerd naar Verenigde Staten : sanven Technologie BV . , suite 250 ,
9166 Anaheim plaats , Rancho komkommer , CA -91730

EC	REP
----	-----

E-crossstu GmbH

Mainzer Landstr.69 , 60329 Frankfurt am Main.

UK	REP
----	-----

YH CONSULTING LIMITED.

C/o YH Consulting Limited office 147 , centurion House ,
London Road q staines-upon-Thames , surreyq TW18

HYBRID SOL INVERTERARE

ANVÄNDARE MANUELL

MODELL:EM3500-24L/EM6200 -48L

HYBRID SOLAR INVERTER

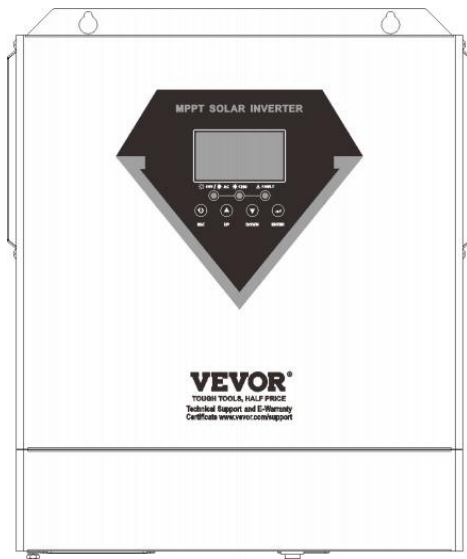

MODELL : EM 3500 -24L/ EM 6200-48L

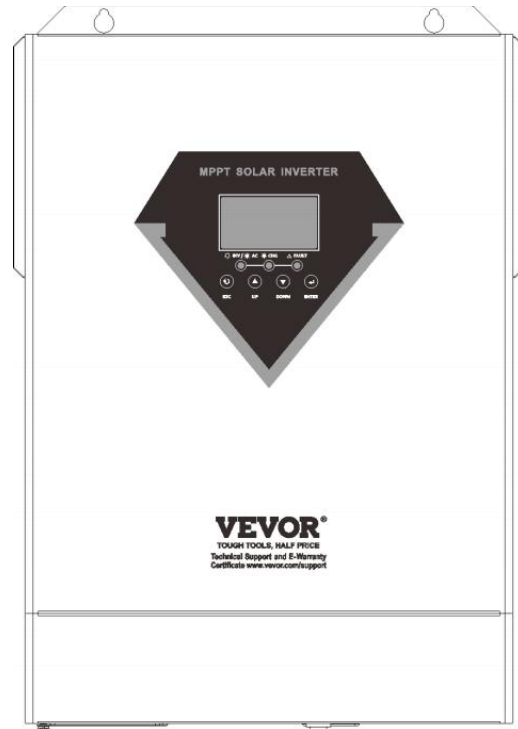

EM 3500 -24 L



EM 620048L

	<p>varning - Till minska de risk av skada , användare måste läsa bruksanvisning försiktigt.</p>
 	<p>Detta produkten är föremål för bestämmelse av europeiska Direktiv 2012/1/ EG . De symbol visande a wheelie bin korsade genom indikerar att produkten kräver separat vägra samling i de Europeiska union. Detta gäller produkten och alla tillbehör märkt med detta symbol. produkt s markerade som sådan maj inte vara kasseras med normal inhemsk avfall , men måste vara tagen till a samling punkt för återvinning elektrisk och elektroniska apparater</p>

VARNING : FARA AV ELEKTRISK CHOCK

De produkt är begagnad i kombination med a permanent energi källa (batteri). Även om de utrustning är bytt av , a farlig elektrisk spänning burk inträffa på de input och/eller utgångsterminaler. Alltid växla h AC Driva av och koppla ur de batteri före uppträdande underhåll . De produkt innehåller inga inre användaren - servicebar delar . Do inte ta bort framsidan panel och do inte sätta produkt in till drift om inte alla paneler är monterade . Alla underhåll skall vara utförde av kvalificerad personal .

Aldrig använda de produkt på webbplatser där gas eller damm explosioner kunde inträffa. Hänvisa till de specifikationer försedd av de tillverkare av batteri till säkerställa att de batteri är lämplig för använda med detta pr produkt. De batteri tillverkarens säkerhetsinstruktioner bör alltid vara besatt rved.

VARNING: lyft inte tunga föremål utan hjälp.

Installation

Läsa de installation instruktioner innan du börjar installation aktiviteter. Detta produkt är a säkerhetsklass jag anordning (medföljer med a jord t erminal för säkerheten syften). Dess AC input och/eller produktion terminaler måste vara försedd med avbrottsfri jordning av säkerhetsskäl.

En ytterligare jordningspunkt är belägen på de utanför av de produkt .
Om det burk vara antogs att jordningen skydd är skadad , de produkt
skall vara tagen ut av

drift och förhindras från av misstag varelse p ut till drift igen; kontakt kvalificerad underhåll personal.

Säkerställa att de förbindelse kablar är försedd med säkringar och krets brytare. Aldrig ersätta a skyddande d anordning av a komponent i en annan typ . Hänvisa till de manuell för de rätta del .

kontrollera innan du slår på enheten om det tillgängliga v oltage källa överensstämmer till de konfiguration inställningar av de produkt som beskriv d i de manuell.

Se till att utrustning är begagnad under korrekt drift villkor. Aldrig fungera det i a våt eller dammig miljö .

Säkerställa att det är alltid tillräcklig gratis utrymme runt de produkt för ventilation , och den ventilationen öppningar är inte blockerad.

Installera de produkt i a värmefålig miljö t. Säkerställa därför det där är inga kemikalier , plastdelar , gardiner eller andra textilier , etc. i omedelbar närhet av de utrustning .

Transport och förvaring

på lagring eller transport av produkt, säkerställa att de elnätet förse och batteri leder är fränkopplad .

Inga ansvar burk vara accepterad för skada i transport om utrustning är inte transporterats i dess original förpackning åldrande.

lagra de produkt i a torka env strykning; de lagring temperatur skall räckvidd från -10. c till 50c.

Hänvisa till de batteri tillverkarens manuell för information på transport, lagring , laddning , uppladdning och förfogande av batteri.

PRODUKTÖVERSIKT

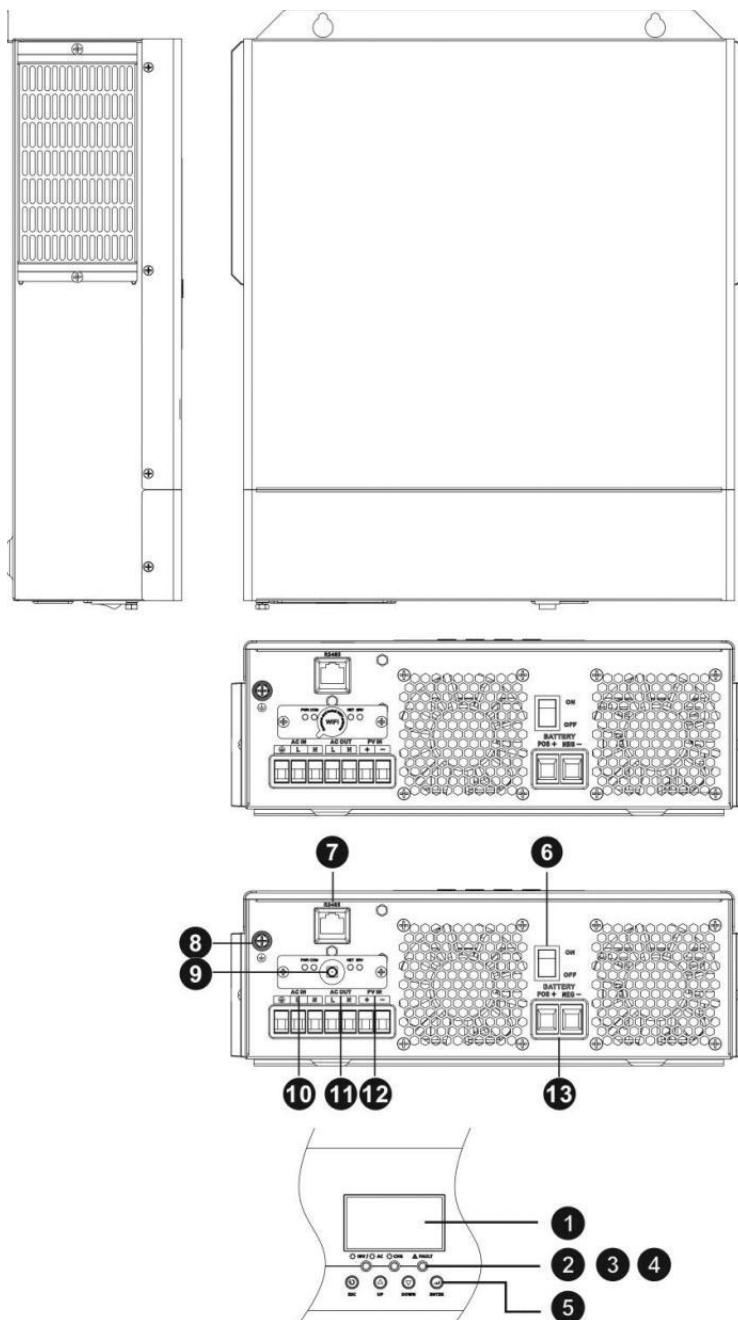

1. LCD visa
2. Status indikator
3. Laddar indikator
4. Fel indikator
5. Funktion knappar
6. Kraft på / av växla
7. RS 485- kommunikation hamn
8. Grundstötning
9. WiFi antenn hamn
10. AC input
11. AC produktion
12. PV input
13. Batteri input

INSTALLATION

Uppackning och inspektion

Innan installationen, vänligen inspektera enheten. Var säker på att ingenting inuti de paket är skadad. Du skall ha fått följande föremål inuti paket:

1. Den enhet x 1
2. Användare manual x 1
3. WiFi antenn x 1

Förberedelse

Innan du ansluter alla ledningar, vänligen ta av det nedre locket av ta bort två skruvar som visas nedan.

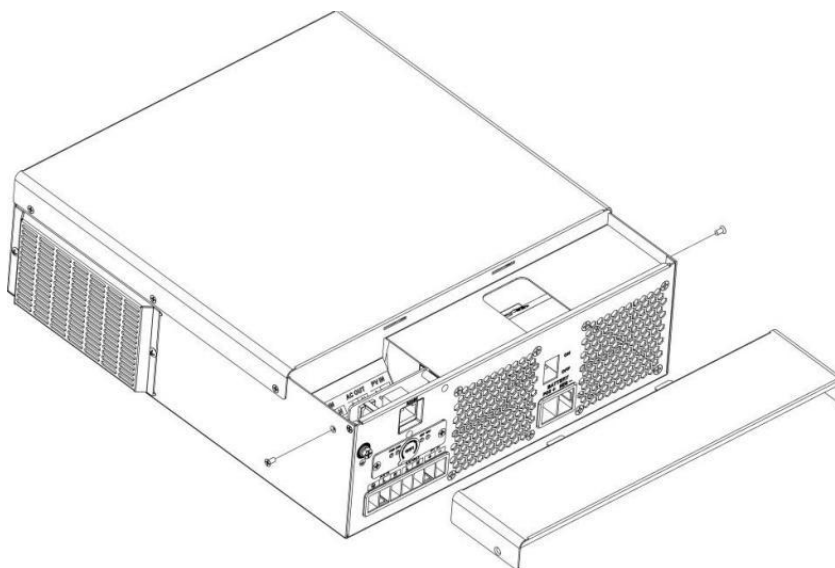

Montering av enheten

Tänk på följande punkter innan du väljer var till installera:

1. Do inte montera inverter på brandfarligt konstruktion material.
2. Montera på a fast yta
3. Installera detta inverter vid ögat nivå i ordning till alla ow de LCD-skärm till vara läs kl alla gånger.
4. Den omgivande temperaturen bör vara mellan 0°C och 55° C till säkerställa optimal operation .
5. Den rekommenderade installationsposition är att vara fäst på väggen vertikalt .
6. Se till att behålla andra föremål och ytor som visas i rätt diagram till garanti tillräcklig värme spridning och att få nog plats för ta bort trådar.

 **LÄMPLIG FÖR MONTERING PÅ BETONG
ELLER ENDAST ANNAN ICKE BRÄNNBAR YTA.**

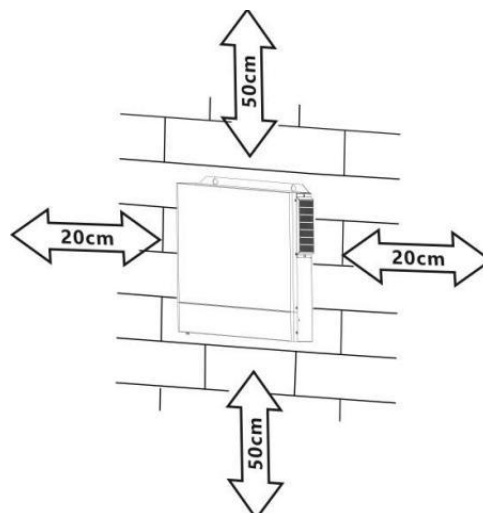

Installera enheten genom att skruva tre skruvar. Dess rekommenderad till använda M4 eller M5 skruvar.

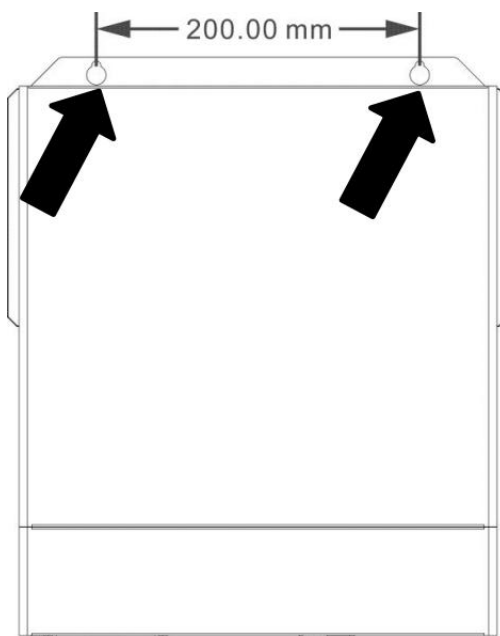

Batterianslutning

FÖRSIKTIGHET: För säkerhetsdrift och överensstämmelse med föreskrifter, ombuds det att installera en separat DC-överström beskyddare eller koppla ur anordning mellan batteri och växelriktare. Det ma y inte vara begärde till ha a koppla ur enhet i vissa applikationer, men det är fortfarande efterfrågat ha överström skydd installerat. Vänligen e hänvisa

till typisk strömstyrka i tabellen nedan ett s nödvändig säkring eller brytarstorlek.

WARNING! Alla ledningar måste utföras av a kvalificerad personal.

WARNING! Dess mycket viktig för r system säkerhet och effektiv drift till använda lämplig kabel för batterianslutning. Till röd uce risk av skada, behaga använda den riktiga rekommenderad kabel , strippa längd (L2) och konservering längd (L1) som nedan.

Strippning Längd:

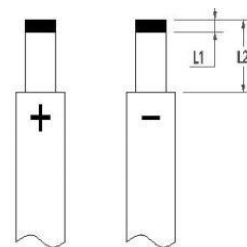

Rekommenderad batteri kabel , strippa längd (L2) och konservering längd (L1):

Modell	Maximal Amperage	Batteri kapacitet	Tråd Storlek	Kabel mm ²	L1 (mm)	L 2 (mm)	Mome ntvär de
1500W-24	70A	100 AH	6 AWG	13.3	3	18	2~3 Nm
2500W-24	100A	100 AH	4 AWG	21.15	3	18	2~3 Nm
Andra Modeller	137A	100 AH	2 AWG	38	3	18	2~3 Nm

Följ stegen nedan för att genomföra batter y anslutning:

1. Ta bort isoleringshylsan 18 mm för positiv och negativa kablar baserad på rekommenderad strippningslängd .
2. Anslut alla batteripaket som enheter kräver. Dess föreslog till använda rekommenderad batteri kapacitet.
3. Sätt in batteri kabel plant till batteri kontakt av växelriktare och göra säkert bultar är åtdragna med vridmoment av 2-3 Nm . Göra säker polaritet på både de batteri och växelriktaren / laddningen är korrekt ansluten och batterikablarna är täta skruvas till de batterikontakt.

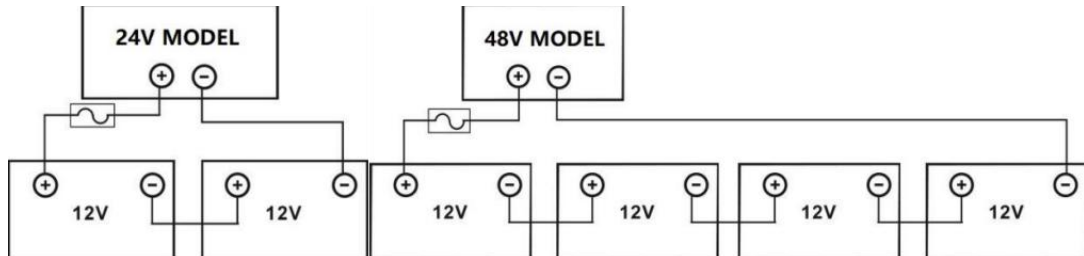
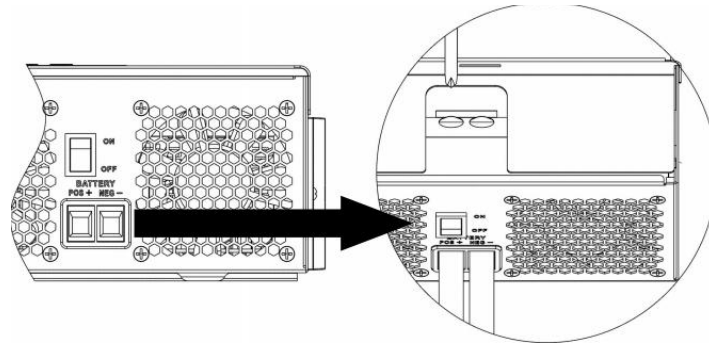

VARNING: Stöt Fara

Installation måste utföras med försiktighet pga till hög batterispänning i serie.



FÖRSIKTIGHET!! Do inte placera något mellan lägenheten del av inverterterminal Annars, överhettning kan inträffa.

FÖRSIKTIGHET!! Do applicera inte antioxidantämne på terminalerna innan terminalerna är ansluten tätt.

FÖRSIKTIGHET!! Före till final DC-anslutning eller stängning DC brytare/frånskiljare, vara säker positivt (+) måste vara ansluten till positiv (+) och negativ (-) måste vara ansluten till negativ (-).

AC-ingång/utgånganslutning

FÖRSIKTIGHET!! Före ansluta g till AC input driva källa, behaga installera a **separat** AC brytare mellan växelriktare och AC input driva källa. Detta vilja säkerställa de växelriktare burk vara säkert osammanhängande under underhåll och fullt skyddas fr om över nuvarande av AC input. De rekommenderad spec av AC brytare är 50A. **VARNING !!** Det är två terminal block med " IN " och " OUT " markeringar . Behaga do INTE fel - koppla ingång och utgång kontakter.

VARNING! Alla ledningar måste utföras av en kvalificerad personal.

VARNING! Det är mycket viktigt för systemsäkerhet och effektiv drift till använda lämplig kabel för A C input förbindelse. Till minska risk för skada, vänligen använd rätt rekommenderad kabel storlek som nedan.

Föreslagna kabelkrav för AC-ledningar

Modell	Spårvidd	Momentvärde
1,5 KVA	12 AWG	1,4~ 1,6 Nm
2,5 KVA /3,5 KVA	10 AWG	1,4~ 1,6 Nm
5,5 KVA /6,2 KVA	8 AWG	1,4~ 1,6 Nm

Följ stegen nedan för att implementera AC input/output förbindelse:

1. Före tillverkning AC ingång / utgång anslutning , vara säker till öppna DC beskyddare eller frånskiljare först .
2. Ta bort isolering ärm 10 mm för sex ledare . Och förkorta fas L och neutral dirigent N 3 mm .
3. Sätt in AC input ledningar enligt till polariteter anges på terminal blockera och spänna de terminalsruvar . Se till att ansluta PE-skydd c ledare () första.

 → **Mark (gul - grön)**
L → **LINE (brun eller svart)**
N → **Neutral (blå)**

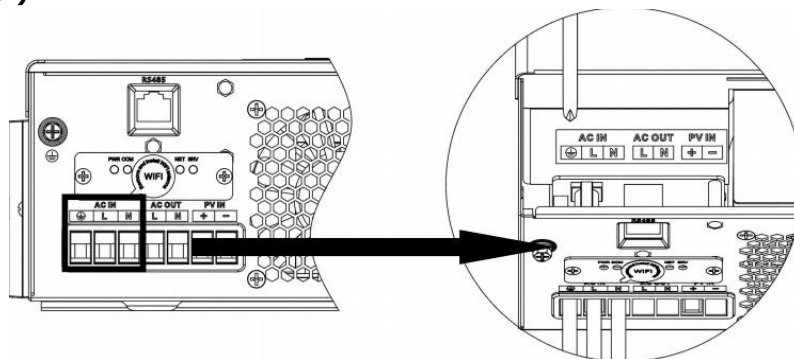

VARNING:

Se till att växelströmskällan är fränkopplad före försöker till hårdtråd det till de enhet.

4. Sätt sedan in AC produktion ledningar enligt till polariteter anges på terminal blockera och dra åt terminalen skruvar . Vara säker till ansluta PE skyddande ledare () först .

 → **Mark (gul - grön) L**
→ **LINE (brun eller svart)**
N → **Neutral (blå)**

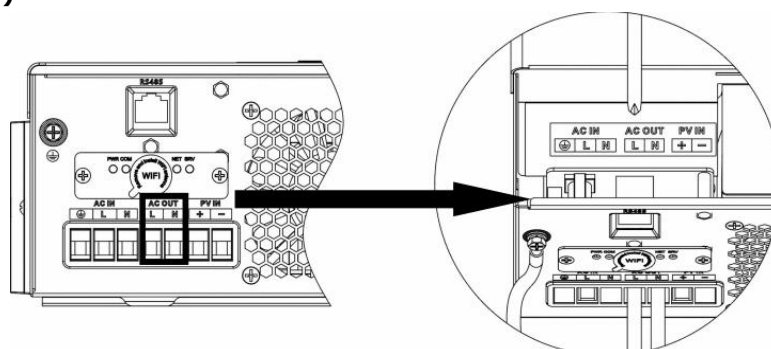

5. Gör säker de ledningar är säkert ansluten .

FÖRSIKTIGHET: Vitvaror sådan som luft balsam är nödvändig på minst 2~3 minuter till starta om för att se dess nödvändig till ha tillräckligt tid till balans kylmedel gas inuti av kretsar. Om a driva brist inträffar och återhämtar sig på kort tid kommer det att göra det orsaka skada till din ansluten apparater . För att förhindra detta slag av skada, behaga kontrollera tillverkare av luft c conditioner om dess utrustade med tidsfördröjning fungera före installation. Annat, detta inverter/ laddare vilja trig överbelastning fel och skära av produktion till skydda din apparat men ibland orsakar det fortfarande inre skada på luftkonditionering.

PV-anslutning

FÖRSIKTIGHET: Innan du ansluter till PV-moduler, installera separat a DC krets brytare mellan växelriktare och PV moduler.

WARNING! Alla ledningar måste utföras av a kvalificerad personal.

WARNING! Det'' mycket viktigt för systemsäkerhet och effektiv drift att använda lämplig kabel för PV-modulen förbindelse. Att minska risk för skada, använd den ordentligt rekommenderat kabel storlek som nedan.

Modell	Typiskt Amperage	Kabel Storlek	Vridmoment
1,5 KVA	15A	12 AWG	1,4~1,6 Nm
2,5 KVA	15A	12 AWG	1,4~1,6 Nm
3,5 KVA	15A	12 AWG	1,4~1,6 Nm
5,5 KVA	18A	12 AWG	1,4~1,6 Nm
6,2 KVA	27A	12 AWG	1,4~1,6 Nm

PV-modul Urval:

När du väljer rätt PV-moduler, snälla b e säker till överväga nedan parametrar:

- Öppna krets Spänning (Voc) av PV moduler inte överstiger max . PV array öppna krets spänning av inverter .
- Öppna krets Spänning (Voc) av PV moduler skall vara högre än min . batteri spänning .

Solar laddning Läge					
INVERTER MODELL	1,5 KVA	2,5 KVA	3,5 KVA	5,5 KVA	6,2 KVA
Max. PV Array öppen kretsspänning	500 DC				
PV Array MPPT spänning Räckvidd	60 VDC ~500 VDC				
Max. PV INPUT STRÖM	15A	15A	15A	18A	27A

Ta 450 Wp och 550 Wp PV modul som en exempel . Efter överväger ovan två parametrar , är de rekommenderade modulkonfigurationerna listade i t kunna nedan.

Sol Panel Spec . (referens) - 450 Wp - Vmp : 34,67 Vdc - Imp : 13,82A - Voc : 41,25 Vdc - Isc: 12,98A	SOLAR INGÅNG	Q' ty av panele r	Total input driva	Inverter Modell
	2 st i serie	2 st	900 W	1,5 KVA -6,2 KVA
3 st i serie	3 st	1 350 W		
4 st i serie	4 st	1 800 W		
5 st i serie	5 st	2 250 W		
6 st i serie	6 st	2 700 W		
7 st i serie	7 st	3 150 W		
8 st i serie	8 st	3 600 W		
9 st i serie	9 st	4 050 W		
10 st i serie	10 st	4 500 W		
11 st i serie	11 st	4 950 W	5,5 KVA -6,2 KVA	
12 st i serie	12 st	5 400 W		
6 stycken i serie och 2 set i parallell	12 st	5 400 W	6,2 KVA	
7 stycken i serie och 2 set i parallell	14 st	6 300 W		
Sol Panel Spec . (referens) - 550 Wp - Vmp : 42,48 Vdc - Imp : 12,95A - Voc : 50,32 Vdc - Isc: 13,70A	SOLAR INGÅNG	Q' ty av panele r	Total input driva	Inverter Modell
	2 st i serie	2 st	900 W	1,5 KVA -6,2 KVA
3 st i serie	3 st	1 650 W		
4 st i serie	4 st	2 200 W		
5 st i serie	5 st	2 750 W		
6 st i serie	6 st	3 300 W		
7 st i serie	7 st	3 850 W		
8 st i serie	8 st	4 400 W		
9 st i serie	9 st	4 950 W		
4 stycken i serie och 2 set i parallell	8 st	4 400 W	5,5 KVA -6,2 KVA	
5 stycken i serie och 2 set i parallell	10 st	5 500 W		

6 stycken i serie och 2 set i parallell

12 st

6 600 W

6,2 KVA

PV-modultråd Förbindelse:

Följ stegen nedan för att implementera PV moduler förbindelse:

1. Ta bort isolering ärm 10 mm för positiv och negativ ledare
2. Kontrollera korrekt polaritet för anslutningskabeln från PV moduler och PV-ingångskontakter. Anslut sedan positiv stolpe (+) av anslutningskabel till positiv pol (+) av PV input kontakt . Anslut negativ stolpe (-) av anslutningskabeln till minus stolpe (-) av PV input kontakt.

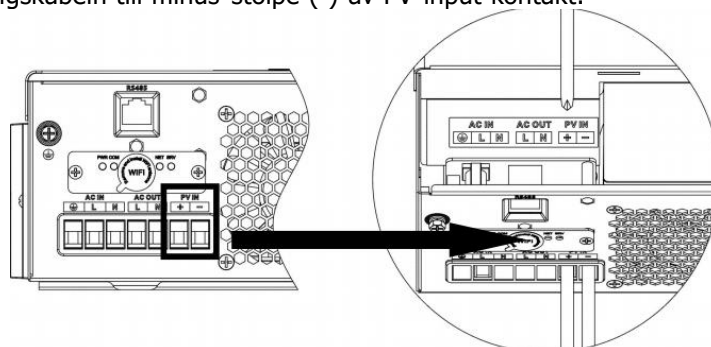
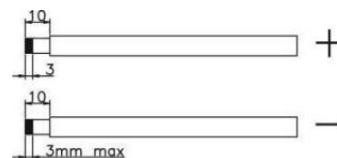

3. Gör säker de ledningar är säkert ansluten .

Slutförsamling

Efter att ha anslutit alla ledningar, snälla sätt på det nedre locket tillbaka av fm rewing två skruvar som visas nedan.

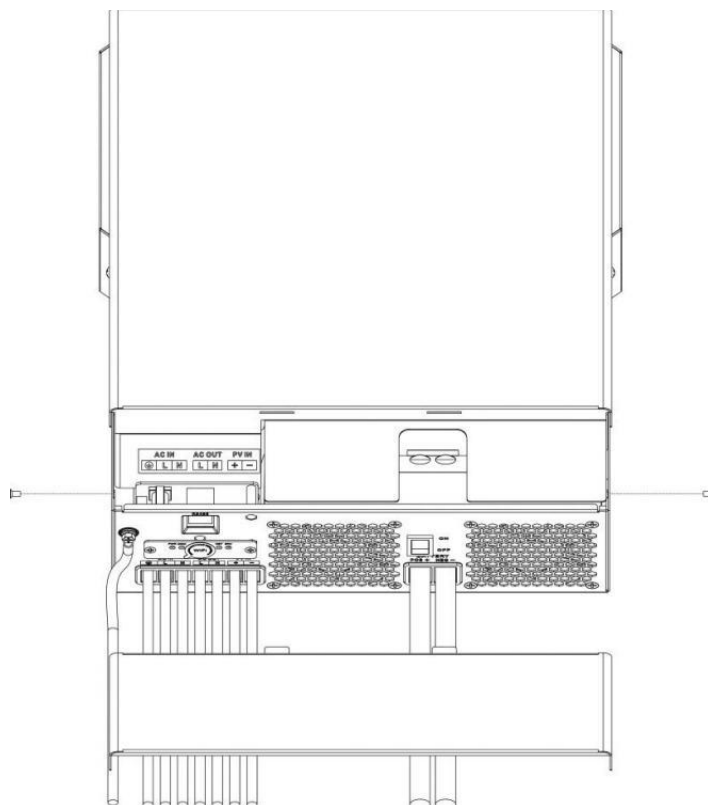

DRIFT

Ström PÅ/AV

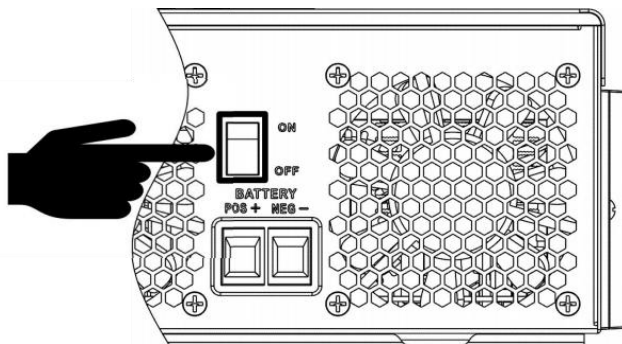

En gång de enhet har varit ordentligt installerat och de batterier är ansluten tja , helt enkelt trycka På / av växla (finns på knappen för fall) till sväng på de enhet.

Drift och display P anel

Funktionen och displayen panel, visad i nedan diagram, är på de främre panel av växelriktare. Det inkluderar tre indikatorer, fyra funktioner nycklar och en LCD- skärm, indikerar de fungerar status och input/output energiinformation.

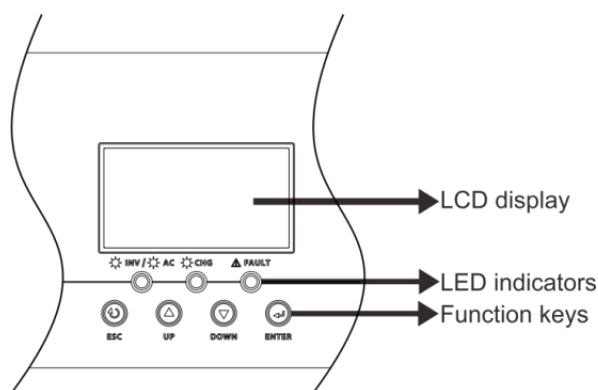

LED-indikator

LED-indikator		Meddelanden	
☀️ AC / ☀️ INV	Grön	Fast På	Produktion är driven av nytta i Linje mod e.
		Blinkande	Produktion är drivs av batteri eller PV i batteri läge .
☀️ CHG	Grön	Fast På	Batteriet är fullt laddad.
		Blinkande	Batteri är laddning.
⚠️ FEL	Röd	Fast På	Fel uppstår i växelriktare.
		Blinkande	Varningstillstånd inträffar s i växelriktare.



Funktionstangenter

Fungera Nyckel	Beskrivning
ESC	Att gå ur miljö läge
UPP	Att gå till tidigare urval
NER	Att gå till nästa urval
SKRIVA IN	För att bekräfta valet i inställning läge eller skriva in miljö läge







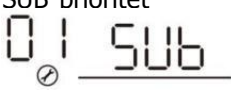

LCD-inställning

Efter brådskande och innehav SKRIVA IN knapp i 3 sekunder enhet vilja skriva in miljö läge . Trycka " UPP " eller " NER " knappen för att välja inställning program. Och sedan, tryck "ENTER" knapp till bekräfta de urval n eller ESC knapp att gå ur .

Miljö Program:

Program mera	Beskrivning	Valbart alternativ	
01	Utgångskälla prioritet: Till konfigurera lastkraft källa prioritet	<p>Nytta första (standard)</p> 	<p>Utility kommer att ge driva till de laddas som först prioritet. Solenergi och batterienergi kommer ge kraft till de massor endast när nytta driva är inte tillgänglig.</p>
		<p>Solen först</p> 	<p>Solenergi tillhandahåller makt till lasterna som första prioritet .</p> <p>Om solenergi är inte tillräcklig till ström alla anslutna massor, batterienergi kommer att levereras driva lasterna vid samma t ime.</p> <p>Nytta tillhandahåller makt till massor bara när någon skick händer:</p> <ul style="list-style-type: none"> - Solenergi är inte tillgänglig - Batterispänningen sjunker till endera lågnivåvarningsspänning eller inställningen punkt i programmera 12.
		<p>SBU prioritet</p> 	<p>Solenergi tillhandahåller makt till lasterna som första prioritet .</p> <p>Om solenergi är inte tillräcklig till ström alla anslutna massor, batteri energi kommer att leverera ström till laster vid samma tid.</p> <p>Nytta tillhandahåller makt till massor endast när batterispänning faller till antingen lågnivåvarningsspänning eller den miljö punkt i programmera 12.</p>

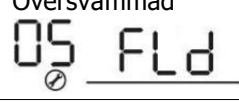

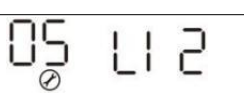
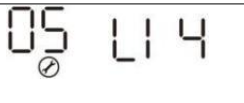



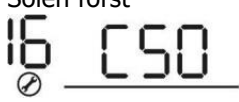

		<p>SUB prioritet</p> 	<p>Solenergi är laddad första och sedan makt till massor.</p> <p>Om solenergi är inte tillräcklig till ström alla anslutna massor, Nytt energi kommer att leverera ström till laster vid samma tid.</p>
--	--	--	---

		<p>SUF prioritet</p> 	<p>Om solenergi är tillräckligt för att alla ansluten laddar och laddar</p> <p>batteri, solenergin kunde feedback till nätet</p> <p>Om solenergi är inte tillräcklig till ström alla anslutna massor, nytta energi kommer att leverera ström till laster vid samma tid.</p>
02	<p>Maximal laddning aktuell: För att konfigurera total laddström för sol- och nytta laddare. . laddningsström = nytta laddström + solenergi laddström)</p>	<p>60A (standard)</p> 	<p>Om valt, acceptabel laddning nuvarande räckvidd kommer vara från Max. AC laddström till Max. laddning</p> <p>nuvarande av SPEC, men det borde inte vara mindre än AC-laddningsströmmen (program 11)</p>
03	AC-ingång spänning räckvidd	<p>Vitvaror (standard)</p> 	<p>Om vald, acceptabel AC-ingång spänningsområde vilja vara inom 90-280 VAC .</p>
		<p>UPS</p> 	<p>Om vald, acceptabel AC-ingång spänning räckvidd kommer vara inom 170-280 VAC .</p>
		<p>Generator</p> 	<p>Om valt, acceptabel AC-ingångsspänning räckvidd vilja vara inom 170- 280 VAC och kompatibel med generatorer .</p> <p>Nej du: För det är generatorer instabil, kanske produktion av inverter kommer att vara instabil för.</p>
05	Batterityp	<p>årsstämma (standard)</p> 	<p>Översvämmad</p> 
		<p>Användardefinierad</p> 	<p>Om "Användardefinierad" är vald, batteriladdningsspänning och låg DC avstängningsspänning kan vara uppsättning upp i programmera 26, 27 och 29.</p>
			<p>Stöd PYLON USA 2000 Protokoll 3.5 Version</p>
			<p>Standardkommunikation Protokol form växelriktare leverantör</p>

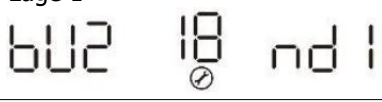

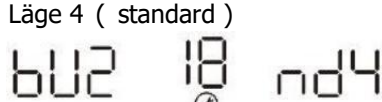
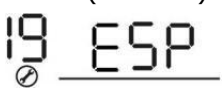
		<p>Litiumbatteri utan kommunikation</p> 	<p>Om "LIB " är valt , den batteri standardvärde är lämplig för litium batteri utan kommunikation batteriladdningsspänning och låg DC avstängningsspänning kan ställas in upp i program 26,27 och 29.</p>
--	--	---	---

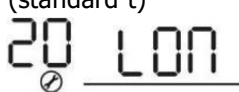
06	Automatisk omstart när överbelastning inträffar	Omstart inaktivera 06 LFD	Aktivera omstart (standard) 06 LFE
07	Automatisk omstart när över temperatur uppstår	Omstart inaktivera 07 LFD	Aktivera omstart (standard) 07 LFE
08	Utpänning	220V 08 220 ^v	230V (standard) 08 230 ^v
		240V 08 240 ^v	
09	Utgångsfrekvens	50 Hz (standard) 09 50 ^{Hz}	60 Hz 09 60 ^{Hz}
10	Bil gå förbi När väljer " auto ", om elnätet driva är normal, det kommer automatiskt gå förbi, även om växla är av.	manuell (standard) 10 nNL	bil 10 ALD
11	Maximal nytta laddning nuvarande	30A (standard) 11 30A	
12	Inställning av spänning punkt tillbaka till nyttan källa när du väljer "SBU prioritet " eller " Solar först " in programmera 01.	48 V modeller (program 5 är inte LIB):46V (standard) Miljö räckvidd är från 44,0 V till 57,2 V för 48 v modell , men det maximala inställningsvärdet måste vara mindre än värdet på program13.	
		48 V modeller (program 5 är LIB):52V (standard) Miljö räckvidd är från 44,0 V till 57,2 V för 48 v modell , men det maximala inställningsvärdet måste vara mindre än värdet på program13.	
		24 V modeller (program 5 är inte LIB):23V (standard) Miljö räckvidd är från 22,0 V till 28,6 V för 24 v modell , men Det maximala inställningsvärdet måste vara mindre än värdet på program13.	
		24 V modeller (program 5 är LIB):26V (standard) Miljö räckvidd är från 22,0 V till 28,6 V för 24 v modell , men Det maximala inställningsvärdet måste vara mindre än värdet på program13.	

13	<p>Inställning av spänningsspunkt tillbaka till batteriet läge när välja "SBU-prioritet" eller "Solar first" in programmera 01.</p>	<p>Batteri fulladdat (standard)</p> 	<p>48 V modeller : Miljö räckvidd är från 48 V till full (den värde av program 26-0,4V), men den max inställningsvärde mu st vara mer än de värde av program 12.</p> <p>24 V modeller : Miljö räckvidd är från 24 V till full (den värde av program 26-0,4V), men den max inställningsvärde mu st vara mer än de värde av program 12.</p>
----	---	---	---

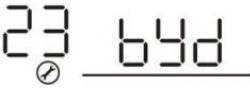
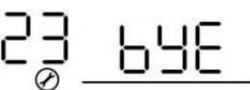
16	Laddare källa prioritet : Att konfigurera laddare källa prioritet	Om detta växelriktaren/laddaren fungerar i kö, Standby eller Fel läge, laddare källa kan vara programmerad som nedan:	
		Solen först 	Solenergi kommer att ladda batteri som först prioritet. Verktyget debiterar batteri endast när solenergi är inte tillgänglig.
		Solenergi och Nytta (standar d) 	Solenergi och nytta kommer avgift batteri samtidigt t ime.
		Endast Sol 	Solenergi kommer vara den endast laddare källa inga betydelse u tility är tillgänglig eller inte.
		Om detta växelriktaren/laddaren fungerar i batteriläge, endast sol- energi kan ladda batteri. Sol energi kommer att laddas batteri om det är tillgängligt och tillräcklig.	
18	Summer läge	Läge 1 	Summer stum
		Läge 2 	Summern ljuder när de input källändringar eller det är a specifik varning eller fel
		Läge 3 	Summern ljuder när re är a specifik varning eller fel
		Läge 4 (standard) 	Summern ljuder när re är a fel
19	Bil återvända till standarddispla y skärm	Återgå till standard visa skärm (standard) 	Om valt, nej materia h oj användare byta bildskärm, det vilja automatiskt återgå till standard fel skärm (Ingångsspänning /utgångsspänning) efter inga knapp är nedtryckt för 1 minut .
		Bo på senaste skärmen 	Om valt, visas skärmen vilja stanna senast skärm användare slutligen växlar.
20	Bakgrundsbelysnings kontroll	Bakgrundsbelysning på (standard t) 	Bakgrundsbelysningen avstängd 

23	<p>Överbelastning gå förbi: När den är aktiverad, enheten kommer att överföras till linje läge om överbelastning uppstår i batteri läge.</p>	<p>Bypass inaktivera</p> 	<p>Aktivera förbikoppling (standard)</p> 
----	--	--	--

25	Modbus ID Miljö	Modbus ID Miljö Räckvidd : 001(standard)~247 	
26	Bulkladdning sspänning (CV spänning)	Om självdefinierat är valt i program 5, detta programmera burk vara uppsättning upp. Men inställningsvärdet måste vara mer än eller lika med värdet av program 27. Öka av varje klick är 0,1V. 24 V modeller (program 5 är inte Lib) : Standard 28,2V, miljö räckvidd är från 24,0 V till 31,0V , 24 V modeller (program 5 är Lib) : Standard 28,2V, inställning räckvidd är från 24,0 V till 29,0V , 48 V modeller (program 5 är inte Lib) : Standard 56,4V, miljö räckvidd är från 48,0 V till 62,0V , 48 V modeller (program 5 är Lib) : Standard 56,4V, inställning räckvidd är från 48,0 V till 58,0V.	
27	Flytande laddning spänning	Om självdefinierat är valt i program 5, detta programmera burk vara uppsättning upp. 24 V modeller (program 5 är inte Lib) standard inställning : 27,0V inställning räckvidd är från 24,0 V till de värde av programmera 26 24 V modeller (program 5 är Lib) standard inställning : 28.2.0V- inställning räckvidd är från 24,0 V till de värde av programmera 26 48 V modeller (program 5 är inte Lib) standard inställning : 54,0V inställning räckvidd är från 48,0 V till de värde av programmera 26 48 V modeller (program 5 är Lib) standard inställning : 56.4.0V- inställning räckvidd är från 48,0 V till de värde av programmera 26	
29	Låg DC avstängd spänning	Om självdefinierat är valt i program 5, detta programmera c an vara uppsättning upp. Inställningsvärdet måste vara mindre än värde av program12. Ökning av varje klick är 0,1V. Låg DC skär - av spänning vilja vara fast till inställningsvärdet oavsett hur stor procentandel ladda är ansluten. 24 V modeller standard (program 5 är inte LIB) inställning : 21.0v- inställning räckvidd är från 20,0 V till 27,0V 24 V modeller standard (program 5 är LIB) inställning : 25.0v- inställning räckvidd är från 20,0 V till 27,0V 48 V modeller standard (program 5 är inte LIB) inställning : 42,0V Inställning räckvidd är från 40,0 V till 54,0V 48 V modeller standard (program 5 är LIB) inställning : 50,0V inställning räckvidd är från 40,0 V till 54,0V	
32	Bulkladdning stid (CV	Automatiskt (standard): 	Om det väljs kommer omriktaren att bedöma detta laddningstid automatiskt.
		5 min 	Inställningen räckvidd är från rom

scen)

900 min

32 900
⊗

5 min till

900 min . Ökning av varje klick är
5 min.

Om " ANVÄND " är vald i program 05, detta programmera burk vara uppsättning upp .

33	Batteriutjämning	Batteriutjämning 33 EEN	Batteriutjämning avaktiverad (standard) 33 EdS
		Om "Flooded " eller " Användardefinierad " är vald i program 05, detta program burk vara uppsättning upp .	
34	Batteriutjämning spänning	24 V modeller standard (program 5 är inte Lib) inställning är 29,2V. Miljö räckvidd är från flytande spänning ~ 31V. Ökning av varje klick är 0,1V.	
		24 V modeller standard (program 5 är Lib) inställning är 29,2V. Inställningsområde är från flytande spänning ~29V. Ökning av varje klick är 0,1V.	
34	Batteriutjämning spänning	48 V modeller standard (program 5 är inte Lib) inställning är 58,4V. Miljö räckvidd är från flytande spänning ~ 62V. Ökning av varje klick är 0,1V.	
		48 V modeller standard (program 5 är Lib) inställning är 58,4V. Inställningsområde är från flytande spänning ~ 58V. Ökning av varje klick är 0,1V.	
35	Batteriet utjämnas tid	60 min (standard) 35 60	Inställningsområde är från 0 min till 900 min .
36	Batteriet utjämnas timeout	120 min (standard) 36 120	Inställningsområde är från 0 min till 900 min .
37	Utjämningsintervall	30 dagar (standard) 37 30d	Miljö räckvidd är från 1 till 90 dagar .
39	Utjämnung aktiveras omedelbart	Aktivera 39 AEN	Inaktivera (standard) 39 AdS
		Om utjämnung fungera är aktiverat i program 33, detta programmera burk sättas upp. Om "Aktivera" är valt i detta programmera, det är till aktivera batteri utjämnung omedelbart och LCD huvud sida vilja visar " E9 ". Om "Avaktivera" väljs kommer det att avbryta utjämnungsfunktionen tills nästa aktiverad utjämnungstid anländer baserat på program 37 inställning. På detta tid , " " vilja inte visas i LCD huvud sida . .	
41	Automatisk aktivering för litium batteri	AAE 4] nNL	Inaktivera automatisk aktivering (standard)
		AAE 4] AEO	När Program05 är valt "Lix" som litium batteri och när de batteriet är inte upptäckt, den u vilja aktivera automatiskt litium batteri på a tid . Om du brist till aktivera automatiskt litium batteri , du måste starta om de enhet .

42	Manuell aktivering för litium batteri	nAt 42 NOP	Standard: inaktivera aktivering
		nAt 42 ACT	När Program05 är valt "LIX" som litium batteri, när de batteriet är inte upptäckt, Om du vill för att aktivera litium batteri kl a tid , du kunde vald det.
43	Ställa in SOC punkt tillbaka till nyttan källa när du väljer "SBU prioritet " eller " Solar först " in program 01	43 BAT 050%	Standard 50%, 5%~50% Inställbar, men minimum miljö värde måste vara mer än värdet av programmera 45.
44	Ställa in SOC punkt tillbaka till batteriet läge när du väljer "SBU prioritet " eller " Solar först " in program 01	44 BAT 095%	Standard 95%, 60%~100% Inställbar
45	Låg DC skär - av SOC	45 BAT 020%	Standard 20%, 3%~30% Inställbar, men max inställningsvärde måste vara mindre än värdet av program 43.
46	Maximal urladdning nuvarande skydd	ndC 46 OFF	Standard AV Inaktivera strömladdning e nuvarande skyddsfunktion
		ndC 46 500 A	Endast tillgänglig i singel modell. När nytta finns tillgänglig, det vänder till nytta modell och batteriurladdning slutar efter batteriurladdning strömmen översteg inställningsvärdet. När nytta är otillgänglig, varning förekommer och batteriurladdning varar efter batteriet utsläpp e nuvarande överskridit inställningsvärdet.
48	Litiumaktivering tid	48 006	Standard 6s; Uppsättning räckvidd är från 6 s till 300-tal.

BATTERIUTJÄMNING

Utjämningsfunktion läggs till laddningsregulatorn. Det vänder på uppbyggnad av negativ kemisk effekter som stratifiering, a skick där syra koncentration är större vid botten av batt ery än vid bästa. Utjämning också hjälper till ta bort sulfat kristaller som makt ha inbyggd upp på tallrikar. Om vänster okontrollerad, detta skick, kallad sulfatjon , vilja minska de total kapacitet av batteri. Därför, dess rekommenderad att utjämna batteri med jämna mellanrum.

• Hur man ansöker Utjämning Fungera

Du måste aktivera batteri utjämning fungera i övervakning LCD miljö program 33 först . Då , du maj tillämpas denna funktion i enheten genom att använda en av följande metoder:

1. Inställning utjämning intervall i programmera 37.
2. Aktiv utjämning omedelbart i program 39.

• När ska Utjämna

I flytsteg, när utjämningsintervallet ställs in (batteriutjämning cykel) är anlände, eller utjämning är aktiv omedelbart, kommer regulatorn att börja gå in Utjämna etapp.

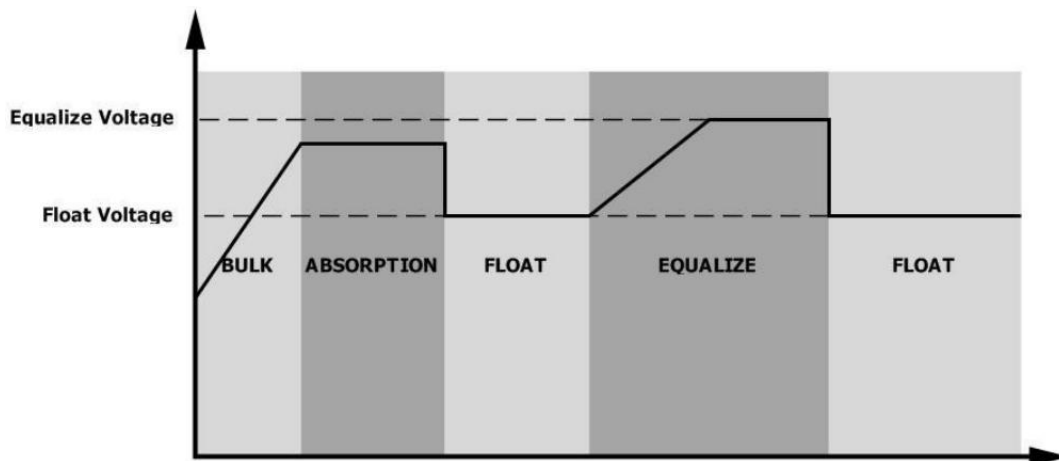

• Utjämna laddningstid och timeout

I Utjämna etapp, de kontroller vilja förse driva till avgift batteri ett s mycket som möjlig tills batteri spänningen ökar till batteriet utjämning jon spänning. Sedan, konstant spänning reglering är tillämpad till upprätthålla batterispänning vid batteriutjämningsspänning. Batteriet kommer att finnas kvar i Utjämna etapp tills miljö batteriutjämnad tid har anlänt .

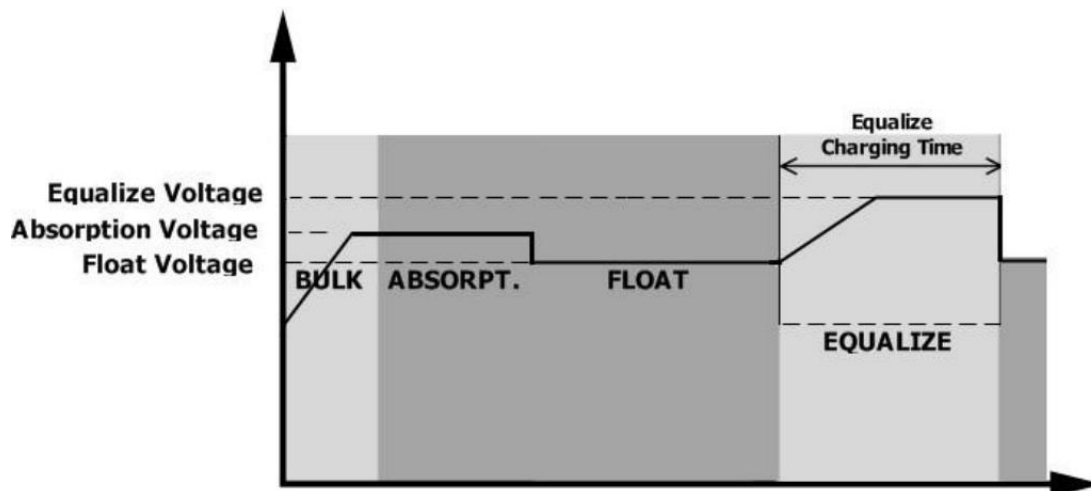

Dock, i Utjämna etapp, när batteri utjämnas tid är expi röd och batteri spänning inte stiga till batteriutjämningsspänning punkt, de avgift kontroller vilja förlänga batteriet utjämnas tid u ntil batteri spänning uppnår bat ery utjämnning spänning. Om batteri spänning är fortfarande lägre än batteri utjämnning spänning när batteri utjämnas timeout miljö är över, de avgift kontroller vilja stopp utjämnning och återgå till flyta etapp.

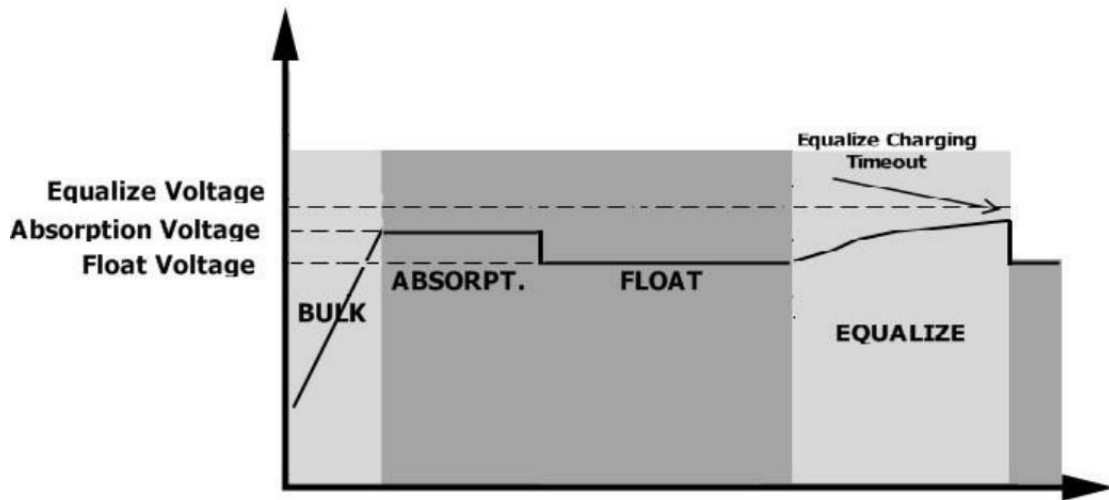

MILJÖ FÖR LITIUM BATTERY

Litium Batterianslutning

Om välja litium batteri för de inverter, du är tillåten till använda de litium batteri endast som vi ha konfigurerad. Det finns två kontakter på litium batteri, RS 485 hamnen i BMS och driva kabel.

Följ stegen nedan för att implementera litium batteri förbindelse:

- 1). Montera batteri terminal baserad på rekommenderad batteri kabel och terminal storlek (samma som Leda syra, se avsnitt Bly-syra Batterianslutning för detaljer).
- 2). Ansluta de avsluta av RS 485 hamn av batteri till BMS (RS 485) kommunikation hamn av inverter .

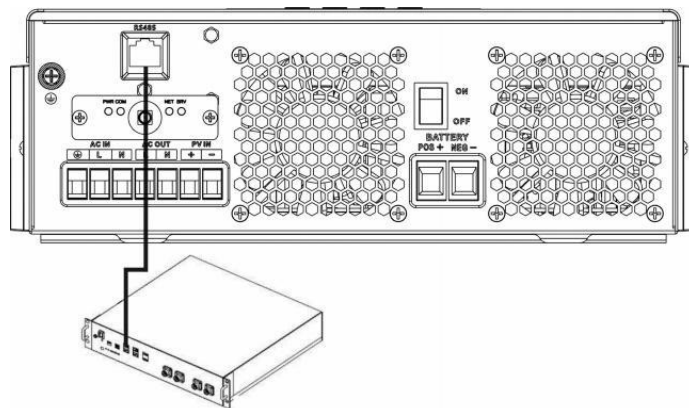

Fikon 1

Litium batterikommunikation och inställning

om man väljer litium batteri, se till att ansluta BMS- kommunikation kabel mellan batteri och de växelriktare. Detta kommunikation kabel levererar information och signal mellan litium batteri och d växelriktare. Detta information är listade vara låg:

- Konfigurera om laddning spänning, laddning nuvarande och batteri ansvarsfrihet cut-off spänning enligt till de litiumbatteri parametrar.

☺☹☺ har växelriktaren starta eller stoppa ch arging enligt till status av litium batteri.

Ansluta de avsluta av RS 485 av batteri till RS 485 kommunikation hamn av växelriktare

Göra säker de litium batteri RS485 hamn ansluter till de växelriktare är Stift till Stift, de kommunikation kabel är insidan av paketet och inverteraren RS485 hamn pin-tilldelning visas som nedan:

Stift antal	RS 485 Hamn
PIN 1	RS 485-B
PIN 2	RS 485-A
PIN 7	RS 485-A
PIN 8	RS 485-B

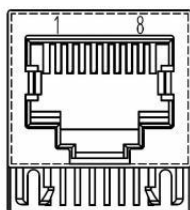

LCD-inställning



Efter anslutning, du måste avsluta och bekräfta vissa inställningar som följa:

- 1) Välj program 05 som litium batteri typ .
- 2) Bekräfta program 41/42/43/44/45 inställning värde .

Notera: Program 43/44/45 är endast tillgänglig med framgångsrik kommunikation, de vilja ersätta de Program 12/13/29 funktion , kl de samma tid , program 13/12/29 bli otillgänglig .

LCD-skärm

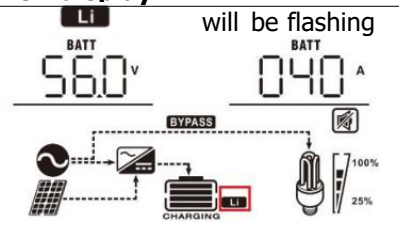
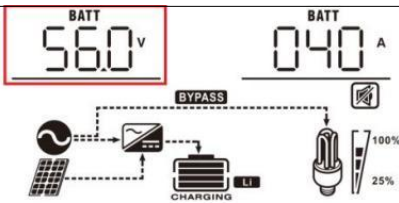
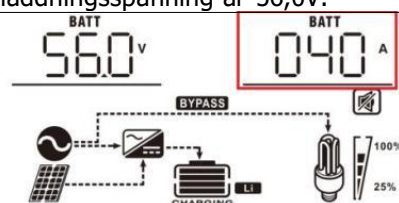
Om kommunikation mellan växelriktare och batteri är framgångsrik, det är några information visande på LCD -skärmen som följ :

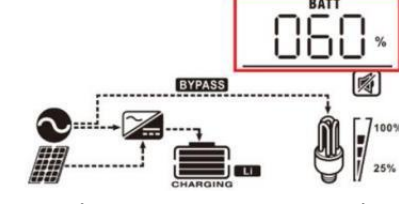
Punkt	Beskrivning	LCD display
1	Kommunikationen lyckades ikon	 <p>will be flashing</p>
2	Max litium batteriladdningsspänning	 <p>Max litium batteri c laddningsspänning är 56,0V.</p>
3	Max litium batteriladdning nuvarande	 <p>Max litium batteriladdning nuvarande är 40A.</p>
4	Litium batteriurladdning är förbjuden	 blinkar en gång varje 1 andra
5	Litium batteriladdning är förbjuden	 blinkar en gång varje 2 andra
6	Litium batteri SOC (%)	 <p>Litium batteri SOC är 63 AH och 60 %</p>

Inställning för PYLON US2000 litium batteri

1). PYLONTECH USA 2000 litium batteri inställning :

Doppa Växla: Det är 4 Doppa Växlar att set olik baud hastighet och batteri grupp adress. jag f växla placera är vände till de "AV" placera, det medel "0". Om växla placera är vände till de "PÅ" placera, det betyder "1".

Doppa 1 är " PÅ " till representera de baud pris 9600.

Dopp 2, 3 och 4 är reserverad för batteri grupp adress .

Doppa slå på 2, 3 och 4 bemästra batteri (först batteri) är till uppsättning upp eller ändra de grupp adress . **OBS** : "1" är övre placera och "0" är botten position .

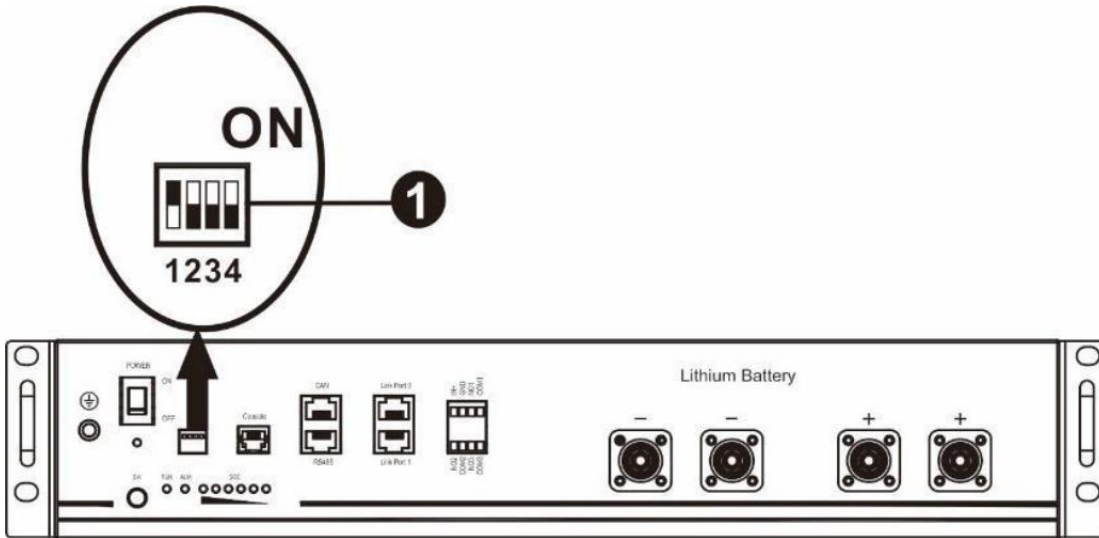

2). Behandla av installera

Steg 1. Använda de RS 485 kabel till ansluta växelriktare och Litium batteri som Fikon 1.

Steg 2. Byt på Litium batteri .

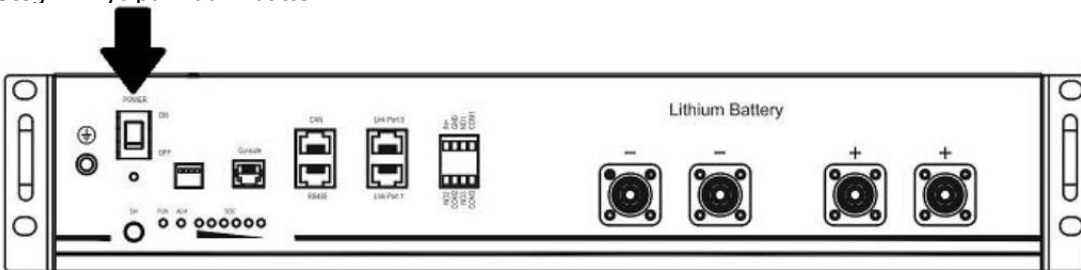

Steg 3. Tryck på mer än tre sekunder för att starta Litium batteri, driva produktion redo.

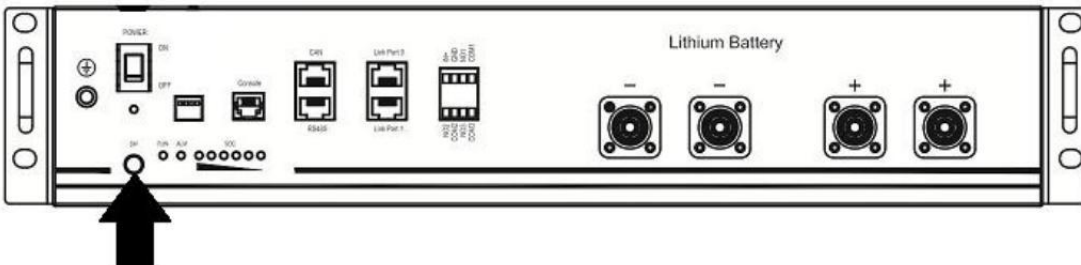

Steg 4. Vänd på de inverter .

Steg 5. Vara säker till välja batteri typ som " Li 2" in LCD programmera 5.

Om kommunikation mellan växelriktaren och batteriet lyckas, de batteri ikon **Li** på LCD visa vilja ljus





Inställning för litiumbatteri utan kommunikation

Detta förslag används för litium batteriapplikation och undvika litium batteri BMS skydd utan kommunikation, avsluta inställningen enligt följande:

1. Före startande miljö du måste få de batteri BMS specifikation :

- A. Max laddning spänning
- B. Max laddning nuvarande
- C. Urladdning skyddsspänning

3. Ställ in batteri typ som "LIB "

05	Batterityp	årsstämma (standard) 	Översvämmad 
		Användardefinierad 	Om "Användardefinierad" är vald, batteri laddspänning och låg DC-avstängning spänning burk vara uppsättning upp i programmera 26, 27 och 29.
		Litiumbatteri utan kommunikation 	Om "LIB" är vald, den batteri standard värde är lämplig för litium batteri utan kommunikation batteriladdningsspänning och låg DC avstängningsspänning burk vara inrätta i programmera 26,27 och 29.

3. Ställ in CV-spänningen som Max c laddning spänning av BMS-0,5V.

26	Bulkaddningsspänning (CV spänning)	Om självdefinierat väljs i program 5, detta programmera burk vara uppsättning upp. Men inställningsvärdet måste vara mer än eller lika värdet av program 27. Öka av varje klick är 0,1V. 24 V modeller : Standard 28,2V, miljö räckvidd är från 24,0 V till 30,0V , 48 V modeller : Standard 56,4V, inställning räckvidd är från 48,0 V till 62,0V.
----	------------------------------------	--

4. Ställ in flytande laddning spänning som C . V spänning .

27	Flytande laddning spänning	Om självdefinierat väljs i program 5, detta programmera burk vara s et upp. 24 V modeller standard inställning : 27,0V Miljö räckvidd är från 24,0 V till de värde av programmera 26 48 V modeller standard inställning : 54,0V Miljö räckvidd är från 48,0 V till de värde av programmera 26
----	----------------------------	--

5. Ställ in Låg DC-avstängningsspänning \geq urladdningsskyddsspänning på BMS+2V.

29	Låg DC avstängd spänning	<p>Om självdefinierat väljs i program 5, detta programmera burk b e uppsättning upp. Inställningsvärdet måste vara mindre än värdet av program12.</p> <p>Ökning av varje klick är 0,1V. Låg DC skär - av spänning vilja vara fast till inställningsvärdet inga oavsett hur stor procent av belastningen är ansluten.</p> <p>24 V modeller standard inställning : 21,0v</p> <p>Miljö räckvidd är från 20,0 V till 27,0V 48 V modeller standard inställning : 42,0V</p> <p>Miljö räckvidd är från 40,0 V till 54,0V</p>
----	--------------------------	---

6. Ställ in Max laddström som måste vara mindre än de Max laddning g nuvarande av BMS.

02	Maximal laddning aktuell: För att konfigurera total laddström för sol- och nytta laddare. (Max . laddning nuvarande = nytta laddning nuvarande + sol- laddström)	<p>60A (standard)</p> 	<p>Om valt, acceptabelt laddningsströmområde vilja vara inom 1 - Max . laddning nuvarande av SPEC , men det borde inte vara mindre än AC-laddningsströmmen (program 11)</p>
----	---	---	---

7. Inställning spänning punkt tillbaka till nytta källa när genom att välja " SBU prioritet " eller " Solar först " in programmera 01. Den



















miljö värde måste vara \geq Låg DC skär - av spänning **+1V** eller annan de växelriktare vilja ha a varning som batteri spänning låg .

12	Inställning av spänning punkt tillbaka till nyttan källa när du väljer "SBU prioritet " eller " Solar först " in programmera 01.	<p>48 V modeller : 46V (standard)</p> <p>Miljö räckvidd är från 44,0 V till 57,2 V för 48 v modell , men det maximala inställningsvärdet måste vara mindre än värdet på program13.</p>
		<p>24 V modeller : 23V (standard)</p> <p>Miljö räckvidd är från 22,0 V till 28,6 V för 24 v modell , men Det maximala inställningsvärdet måste vara mindre än värdet på program13.</p>











Anmärkning:

1. Det är bättre att avsluta inställningen utan att slå på växelriktaren (bara låt LCD visa, inga produktion);
2. När du är klar med inställningen, starta om växelriktare.

Felreferens Koda

Fel Koda	Fel Händelse	Ikon på
01	Övertemperatur på växelriktaren modul	
02	Övertemperatur på DCDC modul	
03	Batterispänningen är också hög	
04	Övertemperatur på PV modul	
05	Utgång kort kretsad.	
06	Utspänning är också hög h.	
07	Tidsgräns för överbelastning	
08	Bussspänning är också hög	
09	Buss mjuk start misslyckades	
10	PV över nuvarande	
11	PV överspänning	
12	DCDC över nuvarande	
13	Överström eller svalla	
14	Bussspänning är också låg	
15	Inverter misslyckades (Självkontroll)	
18	Op aktuell offset är också hög	
19	Inverterström offset är också hög	
20	DC/DC-ström offset är också hög	
21	PV-ström offset är också hög	
22	Utspänning är också låg	
23	Inverter negativ driva	

Varningsindikator

Varning Koda	Varning Händelse	Hörbart larm	Ikonen blinkar
02	Temperaturen är också Hög	Pip tre gånger varje gång andra	
04	Låg batteri	Pip en gång varje andra	
07	Överbelastning	Pip en gång varje 0,5 andra	
10	Uteffekt nedsättning	Pip två gånger varje 3 sekunder	
14	Fläkt blockerad	Ingen	
15	PV energi är låg	Pip två gånger varje 3 sekunder	
19	Litium Batteri kommunikationen misslyckades	Pip en gång varje 0,5 andra	
21	Litium Batteriet slut nuvarande	Ingen	
E9	Batteriutjämning	Ingen	
bP	Batteri är inte ansluten	Ingen	

SPECIFIKATIONER

Tabell 1 Linje Lägesspecifikationer

INVERTER MODELL	1,5 KVA	2,5 KVA	3,5 KVA	5,5 KVA	6,2 KVA
Ingångsspänningsvågform	Sinusformad (hjälpmedel eller generator)				
Nominell inspänning	230 Vac				
Låg Förlust spänning	170 Vac \pm 7V (UPS) 90 Vac \pm 7V (apparater)				
Låg Förlust Returspänning	180 Vac \pm 7V (UPS); 100 Vac \pm 7V (apparater)				
Hög Förlust spänning	280 Vac \pm 7V				
Hög Förlust Returspänning	270 Vac \pm 7V				
Max AC ingångsspänning	300 Vac				
Nominell ingång Frekvens	50 Hz / 60 Hz (Automatisk upptäckt)				
Låg Förlust Frekvens	40 \pm 1 Hz				
Låg Förlust Återvända Frekvens cy	42 \pm 1 Hz				
Hög Förlust Frekvens	65 \pm 1 Hz				
Hög Förlust Återvända Frekvens	63 \pm 1 Hz				
Utgång kortslutning Skydd	Batteriläge: Elektroniska kretsar				
Effektivitet (Linje Läge)	>95 % (Betygsatt R ladda , batteri full laddad)				
Överföringstid	10 ms typisk (UPS); 20 ms typiska (Vitvaror)				
<p>Produktion effektnedstämpling: När AC-ingångsspänningen sjunker till 95V eller 170 V beroende på modeller , den uteffekt kommer nedsättas.</p>					

Tabell 2 Växelriktare Lägesspecifikationer

INVERTER MODELL	1,5 KVA	2,5 KVA	3,5 KVA	5,5 KVA	6,2 KVA
Nominell utgång Driva	1,5 KVA 1,5 KW	2,5 KVA 2,5 KW	3,5 KVA 3,5 KW	5,5 KVA 5,5 KW	6,2 KVA 6,2 KW
Utspänningsvågform	Ren sinus Våg				
Utspänning förordning	230 Vac ±5 %				
Produktion Frekvens	50 Hz eller 60 Hz				
Topp Effektivitet	94 %				
Överspänningskapacitet	2* betygsatt driva för 5 sekunder				
Nominell DC Ingångsspänning	24 VDC			48 VDC	
Kallstartsspänning	23,0 VDC			46,0 VDC	
Låg DC-varningsspänning Bara för årsstämma och Flooded @ ladda < 20 % @ 20 % ≤ ladda < 50 % % @ ladda ≥ 50 %	22,0 VDC 21,4 VDC 20,2 VDC			44,0 Vdc 42,8 Vdc 40,4 Vdc	
Låg DC-varning Återvända Spänning Bara för årsstämma och Flooded @ ladda < 20 % @ 20 % ≤ ladda < 50 % % @ ladda ≥ 50 %	23,0 VDC 22,4 VDC 21,2 VDC			46,0 Vdc 44,8 Vdc 42,4 Vdc	
Låg DC Cut-off Spänning Bara för årsstämma och Flooded @ ladda < 20 % @ 20 % ≤ ladda < 50 % % @ ladda ≥ 50 %	21,0 VDC 20,4 VDC 19,2 VDC			42,0 Vdc 40,8 Vdc 38,4 Vdc	

Tabell 3 Laddningsläge Specifikationer

Utility Laddning Läge					
INVERTER MODELL	1,5 KVA	2,5 KVA	3,5 KVA	5,5 KVA	6,2 KVA
Max laddning Nuvarande (PV + AC) (@ VI / P = 230 Vac)	60 Amp	100 Amp	100 Amp	100 Amp	120 Amp
Max laddning Nuvarande (AC)(@ VI / P = 230 Vac)	60 Amp	80 Amp			
Bulk Laddar Spänning	Översvämmande Batteri			29,2 VDC	
	Årsstämman / Gel batteri			58,4 VDC	
	28,2 VDC			56,4 VDC	
Flytande laddningsspänning	27 VDC			54 VDC	
Överpris Skydd	32 VDC			63 VDC	
Laddningsalgoritm	3- Steg				
Laddningskurva					
Sol Input					
INVERTER MODELL	1,5 KVA	2,5 KVA	3,5 KVA	5,5 KVA	6,2 KVA
Betygsatt Driva	2000W	3000W	4000W	5500W	6500W
Max. PV Array Open Circuit Spänning	500 VDC				
PV Array MPPT spänning Räckvidd	60 VDC ~500 VDC				
Max. Input Nuvarande	15A	15A	15A	18A	27A
Max. Laddningsström (PV)	60A	100A	100A	100A	120A

Tabell 4 Allmänt Specifikationer

INVERTER MODELL	1,5 KVA	2,5 KVA	3,5 KVA	5,5 KVA	6,2 KVA
Driftstemperatur Räckvidd	-10° C till 55°C				
Förvaringstemperatur	-15°C~ 60°C				
Fuktighet	5 % till 95 % Relativ Fuktighet (ej kondenserande)				

Mått (D*B*H), mm	358x295x105			438x295x105	
Nettovikt, kg	5.8	6,0	6.2	8.2	8.7

FELSÖKNING

Problem	LCD/LED/Summer	Förklaring / Möjlig orsak	Vad ska do
Enheten stängs ner automatiskt under uppstart behandla.	LCD/LED och summer vilja vara aktiv för 3 sekunder och sedan slutföra.	Batterispänningen är för låg	1. Ladda om batteri . 2. Ersätta batteri .
Inga svar efter makt på .	Inga indikation.	1. Den batteri spänning är långt för lågt . 2. Batteripolaritet är ansluten omvänt.	1. Kontrollera om batterier och ledningarna är väl anslutna. 2. Ladda om batteri . 3. Ersätta batteri .
Elnät finns men de enheten fungerar i batteri läge.	Ingångsspänning är visas som 0 på LCD och grön LED är blinkar.	Ingångsskydd är utlöst	Kontrollera om AC-brytare är snubblade och AC-ledningar är ansluten väl.
	Grön LED blinkar.	Otillräcklig kvalitet på växelström. (Strand eller Generator)	1. Kontrollera om AC ledningar är för tunt och / eller för lång . 2. Kontrollera om generator (om tillämpas) fungerar väl eller om ingångsspänningsområde miljö är rätta. (UPS- → apparat)
	Grön LED blinkar.	Ställ in " Solar Först " som de prioritet av utgångskällan.	Byt utgångskälla p rioritet till Utility först.
När enhet är påslagen, inre relä är påslagen och av upprepade gånger.	LCD display och lysdioder blinkar	Batteri är osammanhängande.	Kontrollera om batterikablar är ansluten väl.
Summer pip kontinuerligt och röd LED är på .	Fel koda 07	Överbelastningsfel. De växelriktare är överbelastning 110% och tid är upp .	Minska den anslutna ladda av stänga av en del utrustning.
	Fel koda 05	Utgång kort kretsad.	Kontrollera om ledningar är ansluten väl och ta bort onormala ladda.
	Fel koda 02	Inverterns inre temperatur komponent är över 100°C.	Kontrollera om luftflödet av de enhet är blockerad eller huruvida den omgivande temperaturen är för hög .
	Fel koda 03	Batteri är överdebiterat.	Återgå till reparationscenter.
		Batterispänningen är också hög.	Kontrollera om spec och kvantitet av batterier är möta krav.
	Fel koda 22/06	Utgång onormal (växelriktarspänning nedan än 190 Vac eller är högre än 260 Vac)	1. Minska de ansluten last . 2. Återvända till reparera centrum
	Fel koda 08/09/15	Interna komponenter misslyckades.	Återgå till reparationscenter.
	Fel koda 13	Överström eller uppsving.	Starta om de enhet , om de fel inträffar igen, vänligen återvänd till reparationscenter.
Fel koda 14	Buss spänning är för låg .		
En annan felkod		Om ledningarna är ansluten snälla återvända till reparera centrum.	

Wi-Fi Plugg Pro Quick Installation Guideline

1. Schematisk bild av Ta bort och montera den trådlösa antennen

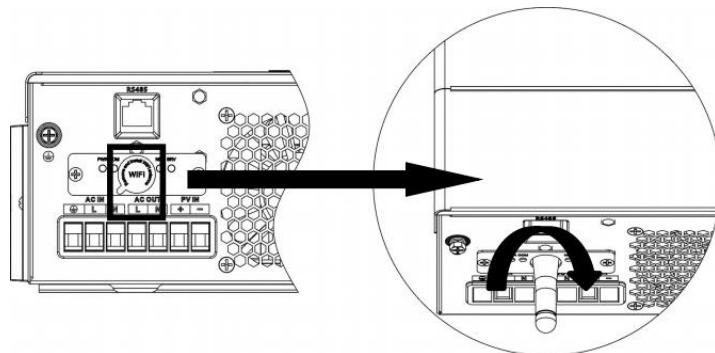

1.2 Lägg till datalogger

① Logga in på kontot och klicka på
Datalogger Tryck på "+"-knappen längst upp
till höger

hörnet av dataloggarens sida

② Enligt uppmaningarna, skriv in
information för att avsluta ad d
datalogger

PN-numret är belägen bredvid maskinapparat märka.

(InitialPassword:12345678)

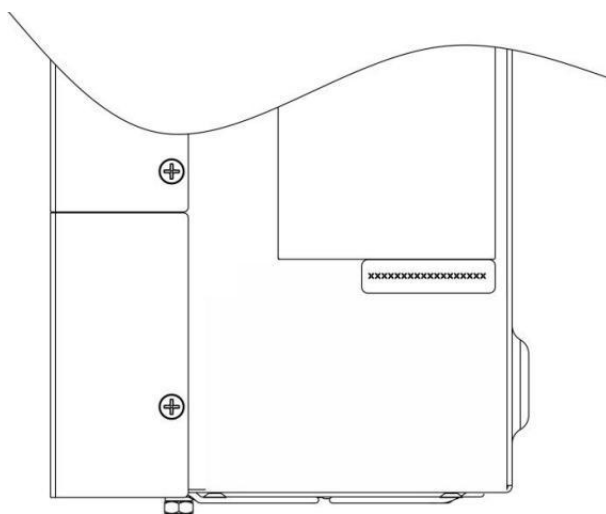

2、 1 Ladda ner APPEN

- (1) Skanna QR-koden och ladda ner APP (iPhone App Store; och roid-telefon);
- (2) Öppna APPEN, klicka på knappen "Registrering" och välj " Mobiltelefon Registrering" eller "E- postregistrering";
- (3) Slå på Bluetooth eller WiFi som behövs.

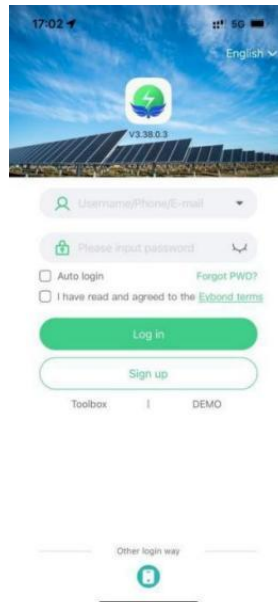

2.2 Bluetooth ansluten till digitalsamlaren

- (1) Klicka på "Verktygsfådan" och välj "BLE-nätverk " eller "Wi-Fi nätverk" som nödvändig;

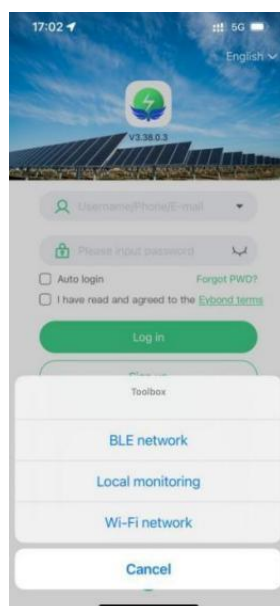

(2) Om du väljer Bluetooth-distributionsnätverket kommer du automatiskt att skanna enheten i närheten

på sidan "Bluetooth-parning", hitta PN-koden som motsvarar den digitala samlaren , och klick "Ansluta".

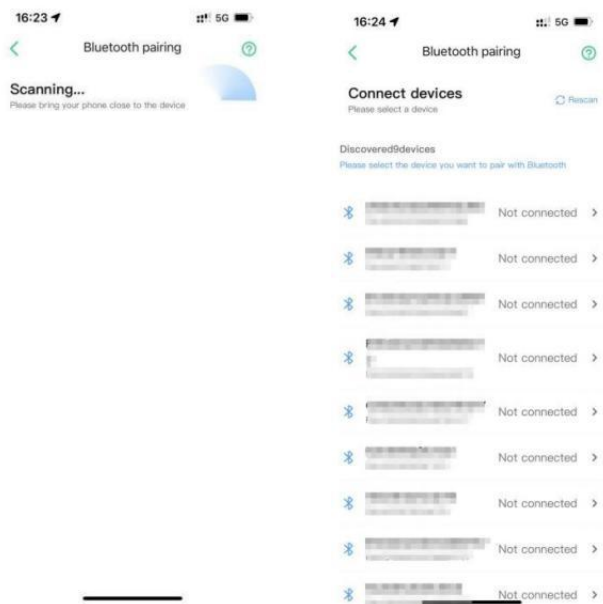

3.3 Nätverk Inställningar

(1) Välj motsvarande 2.4G WiFi enligt anvisningarna, fyll i lösenord och klicka "Start Ansluter till nätverket"; uppmaning på referenssidan för WiFi-distributionsnätverkets APP .

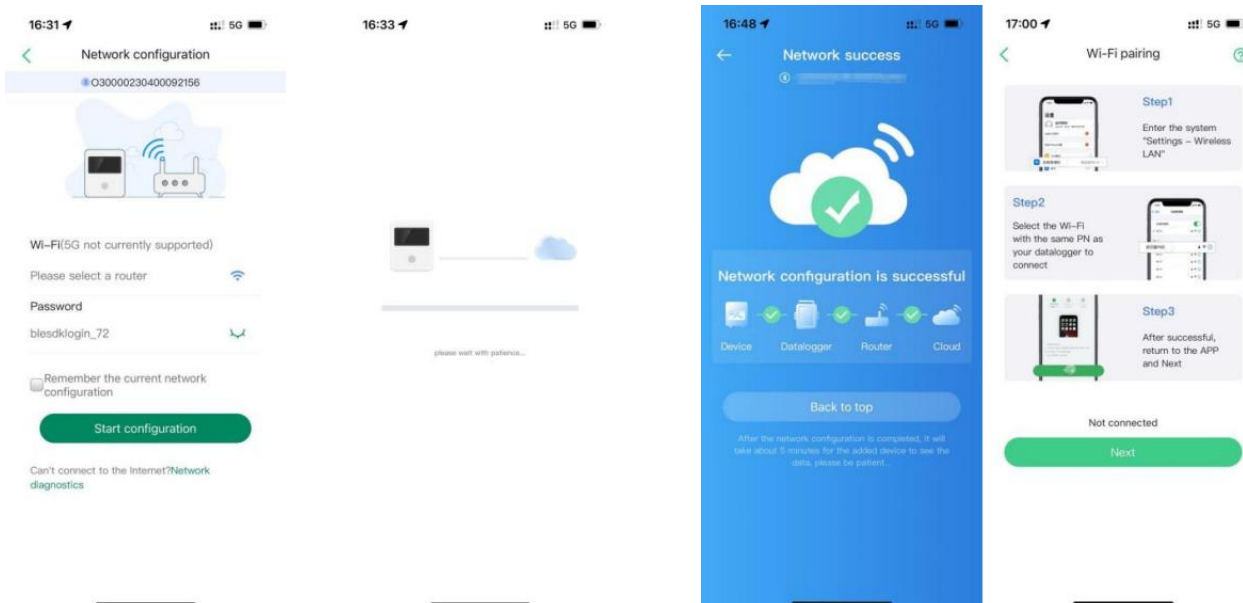

Tillverkare: shanghaimuxinmuyeyouxiangongsi

Adress : shuangchenglu 803 nong 11 hao 1602A- 1609 shi ,
Baoshanqu , shanghai 200 000 SV .

Importerad till AUS : SIHAO PTY LTD , 1 ROKEVA STREETEASTWOOD
NSW 2122 Australien

Importerad till USA : sanven Teknologi Ltd . , svit 250 , 9166 Anaheim plats ,
Rancho cucamonga , CA 91730

EC	REP
----	-----

E -crossstu GmbH

Mainzer Landstr.69 , 60329 Frankfurt am Main.

UK	REP
----	-----

YH CONSULTING LIMITED.

C/o YH Consulting Limited office 147 , centurion House ,
London Road q staines-upon-Thames , surreyq TW18

