

# **DIESEL HEATER**

# DIESEL HEATER

**MODEL:XMZ-L-D1 (-D2-D3-D4)**







**MODEL:XMZ-W-D1 (-D2-D3-D4)**



**MODEL:XMZ-F-D1 (-D2-D3-D4-D5-D6)**



Symbol	Symbol Description
	<b>Warning:</b> To reduce the risk of injury, the user must read the instructions manual carefully.
	This symbol, placed before a safety comment, indicates a kind of precaution, warning, or danger. Ignoring this warning may lead to an accident. To reduce the risk of injury, fire, or electrocution, please always follow the recommendations shown below.
	<b>CORRECT DISPOSAL:</b> This product is subject to the provision of European Directive 2012/ 19/EC. The symbol showing a wheeled bin crossed through indicates that the product requires separate refuse collection in the European Union. This applies to the product and all accessories marked with this symbol. Products marked as such may not be discarded with normal domestic waste, but must be taken to a collection point for recycling electrical and electronic devices.
	<b>Warning:</b> Toxic material. Take care to avoid coming into contact with toxic material.
	<b>Warning:</b> Flammable material. Take care to avoid causing a fire by igniting flammable material.

## SAFETY INSTRUCTION



### **WARNING:**



Read all safety warnings, instructions, illustrations, and specifications provided with this diesel heater. Failure to follow all instructions listed below may result in electric shock, fire, and/or serious injury.

1. The following measures shall not be adopted
  - Change the important component of the diesel heater.
  - Make use of spare parts from other manufacturers without permission.
  - Disobey the instruction and guide during installation or operation.
2. Only allow using original attachment and spare parts during installation and maintenance.
3. The heaters shall not be used in places where they may form flammable vapor or dust, for example:
  - Fuel depot
  - Carbon storehouse
  - Timber storehouse
  - Granary and similar sites
  - Diesel/petrol station

And keep away from fuel tanks, compression tanks, fire extinguishers, clothes, or other flammable objects.

4. Do not use cigarette lighter for startup.
5. Do not use the heater in closed and/or unventilated places.
6. The heaters shall be turned off when filling fuel.
7. Do not cut off the electric power in operation.
8. If the fuel leak or discharge from the fuel system of heaters, please contact
9. for repair.
10. Place the exhaust outlet outside to prevent any penetration of exhaust fumes.
11. In the process of work, it is forbidden to cut off the electric power directly to stop the heater from working.
12. Seal all gaps between the mounting plate and the car body.
13. The machine will stop heating after over-temperature protection. Please do not power off. After the machine is naturally cooled and turned off, it can be restarted.
14. After turning off the machine, please do not immediately disconnect the power supply. It takes 3-5 minutes for the machine to stop working completely.

14. After starting the machine for 3-5 minutes, it will work normally and heat up. Please wait patiently.

15. When the heater is just started, the current is relatively high, so an adapter with a voltage of 12V and a current of 15A or greater is required for the power supply.

16. This appliance can be used by children aged from 8 years and above and persons with reduced physical, sensory or mental capabilities or lack of experience and knowledge if they have been given supervision or instruction concerning use of the appliance in a safe way and understand the hazards involved. Children shall not play with the appliance. Cleaning and user maintenance shall not be made by children without supervision.

**17. WARNING: Flammable material**



During installing/using, service and disposal the appliance, please pay attention that there should be no flammable substances around the exhaust pipe, (The highest working temperature may reach 752°F, so it is forbidden to drill holes in the wooden floor to install machine, and it is forbidden to use non-high temperature resistant glue to avoid odor poisoning.) Taking care to avoid causing a fire by igniting flammable material.

**18. WARNING: Toxic material**



19. During installation/use, service, and disposal of the appliance, please install the appliance with space for ventilation to prevent carbon monoxide poisoning. Place the exhaust outlet outdoors to prevent exhaust gas from seeping in.

## SAVE THESE INSTRUCTIONS

### FCC INFORMATION

**CAUTION:** Changes or modifications not expressly approved by the party responsible for compliance could void the user's authority to operate the equipment!

This device complies with Part 15 of the FCC Rules. Operation is subject to the following two conditions:

1) This product may cause harmful interference.

2) This product must accept any interference received, including interference that may cause undesired operation.

**WARNING:** Changes or modifications to this product are not expressly approved by the party. Responsibility for compliance could void the user's authority to operate the product.

**Note:** This product has been tested and found to comply with the limits for a Class B digital device pursuant to Part 15 of the FCC Rules. These limits are designed to provide reasonable protection against harmful interference in a residential installation.

This product generates, uses and can radiate radio frequency energy, and if not installed and used in accordance with the instructions, may cause harmful interference to radio communications. However, there is no guarantee that interference will not occur in a particular installation. If this product does cause harmful interference to radio or television reception, which can be determined by turning the product off and on, the user is encouraged to try to correct the interference by one or more of the following measures.

- Reorient or relocate the receiving antenna.
- Increase the distance between the product and the receiver.
- Connect the product to an outlet on a circuit different from that to which the receiver is connected.
- Consult the dealer or an experienced radio/TV technician for assistance.

## PRODUCT FUNCTION

1. The diesel heater (hereinafter referred to as the heater) is independent of the original engine system. It makes use of a 12V direct current to drive. There are two kinds of control modes for the heater: Automatic control mode and Manual control mode. The heater adopts light diesel, which corresponds to the environmental temperature as fuel, and it can be started and operated normally at a temperature of above 40N. The inhaled fresh air is heated to hot air through the heat exchanger by the energy which comes from fuel burning, then blown to where it is needed. This type of heater has the advantage of compact structure, lightweight, high

thermal efficiency, economize on electricity and fuel, and easy installation.

2. The heater get rid of damage to the car caused by the sudden drop in temperature, improve the temperature inside the car, and preheat the engine coolant to avoid engine wear at low temperature. Conducive to car interior thawing, car start, and car glass defrost fog.

## INTERNAL STRUCTURE

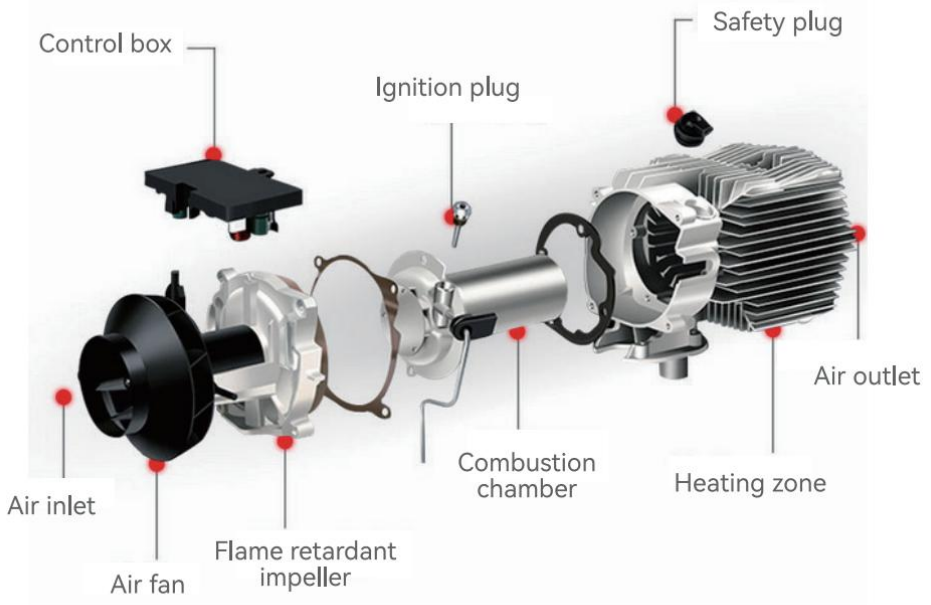

## INSTALLATION POSITION

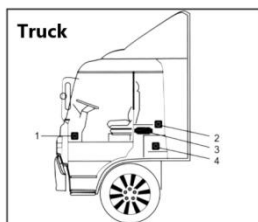

1. On the co-driver's legroom.
2. On the back wall of the cab.
3. Driver's seat backrest.
4. Within the tool box.

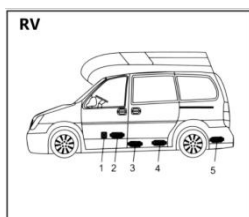

1. In front of the passenger seat.
2. Between the driver seat and passenger seat.
3. 3&4 under the container.
4. In the trunk.

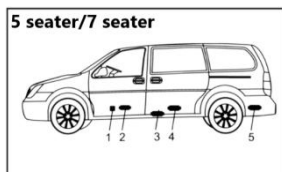

The heater is mainly installed in the passenger room or baggage room of the vehicle. If it cannot be installed, fix the heater under the underside of the vehicle, but be ware of splashing.

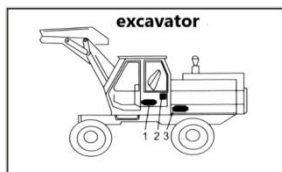

1. Inside the driver's seat.
2. On the back wall of the cab.
3. Inside the protection box.











**It is recommended to use high-grade diesel fuel when refueling the diesel heater. Other types of fuels, such as kerosene, vegetable oil, gasoline, waste oil, etc., cannot be used. Otherwise, the heater may have an unpleasant odor and malfunction during operation.**

## MODEL

Model	XMZ-F- D1 (-D2-D3-D4-D5-D6)	XMZ-W-D1 (-D2-D3-D4)	XMZ-L-D1 (-D2-D3-D4)
Appearance			
Power ZWH	2/5/8KW	5/8KW	5/8KW
Heating medium	Air	Air	Air
Fuel	Diesel	Diesel	Diesel
Ratings	12V/40W	12V/40W	12V/40W

## PACKING LIST

Model		XMZ-F	XMZ-W/XMZ-L
Main engine		1	1
Intake pipe		1	1
Exhaust pipe		1	1
Blowpipe		1	1
Remote control		1	1
Silencer with 1 fixing piece and 2 screws		1	1
Blowpipe clamp		2	2
Clamp		4	4

Pipe clip		2	2
Air filter element		1	1
Nut		5	4
crew for the lock catch		8	4
Machine fixing screws		1	4
Oil pipe		1	/
Liquid crystal switch		1	1
Rotary tuyere		1	1
Power cord		1	/
Oil filter		1	/
Fuel pump sheath with a screw		1	/
Ribbon		12	/
Oil pipe clip		12	/
Fuel tank		1	/
Oil tank accessories		1	/
Machine fixing piece		1	/
Fuel pump		1	/
User manual		1	1
Muffler accessories		1	1

## INSTALLATION OF FUEL TANK AND NOZZLE

### 1. Splitting machine

Please strictly follow the following diagram to avoid inevitable losses caused by oil leakage during use:

- 1) Drill holes with a 7.5mm drill bit at the protruding position of the fuel tank
- 2) Cover the fuel tank nozzle with a gasket
- 3) Fix the fuel tank nozzle with iron wire and thread it into the punching position along the fuel tank opening
- 4) Swivel the pointed pliers to remove the fuel tank nozzle
- 5) Insert washers and nuts for locking
- 6) The three installation holes of the fuel tank are fixed with bolts and washers, and the installation is completed

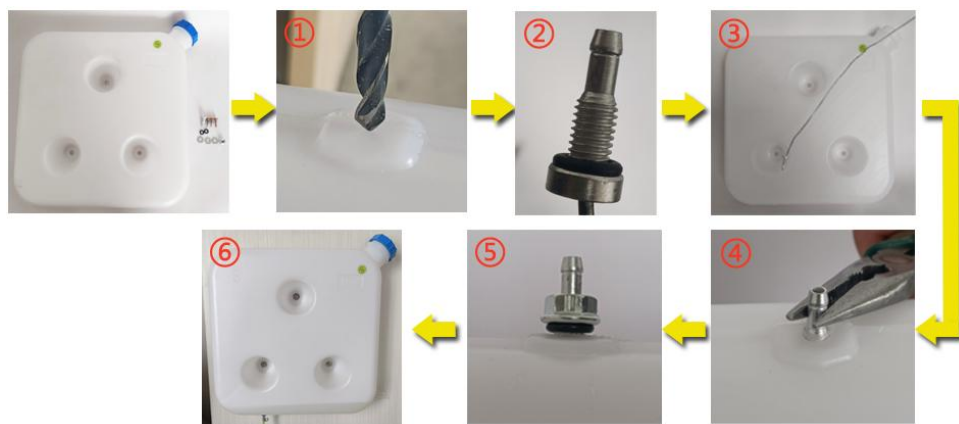

**Fuel Tank Installation Diagram**

Refer to the installation diagram below and carefully read the precautions when installing or using:

#### (1) No Side Installation:

※ Side installation of the diesel heater will result in oil leaks inside the machine after a period of use, producing a large amount of smoke and carbon monoxide poisoning. During installation, leave a space of 10cm around the heater to ensure good ventilation.



Incorrect Installation Direction



Correct Installation Direction

※ **If installing the heater inside a building:**

- 1) With the heater placed indoors: Make holes in the wall for the exhaust pipe to be placed outdoors. Pay attention to insulating the exhaust pipe as it can become very hot and could cause a fire.
- 2) With the heater placed outdoors: It's necessary to extend the exhaust pipe to avoid the exhaust from being sucked into the building from the back fan position of the heater, which can lead to carbon monoxide poisoning.



Indoor installation  
(wooden floor exhaust pipes need to be protected)



Outdoor installation diagram

※ **Installation position and precautions**

- 1) Reserve a 4-inch gap between the air inlet for unobstructed air intake
- 2) Keep the bottom exhaust pipe at a distance of 2 inches from the ground, and prevent fires if the exhaust pipe temperature is high;
- 3) Do not bend the exhaust pipe excessively, as it may cause uneven exhaust flow;

- 4) The air outlet duct is not easily too long and multiple bends can cause heat to be unable to be discharged, resulting in a high temperature fault;
- 5) When refueling the fuel tank, do not flow onto the casing, as it will flow along the inside of the machine to the exhaust pipe position, causing smoke. Fill the oil level close to the fuel tank port;
- 6) Do not block the intake pipe, which will cause insufficient oxygen and the heater will not work;



**Installation location precautions - schematic diagram**

## **(2) Precautions for the power supply:**

※ The power supply for the diesel heater must meet the following requirements: Voltage: 12V; Current:  $\geq 20A$ , either from a direct power source or a battery. When powered by a battery, do not charge the battery while using the heater as insufficient current can cause malfunction. Ensure a firm and secure connection to the battery. Using clamps for fixation can result in poor contact.



1. Do not use the heater when charging the battery
2. The current is low and it does not work

Suggest using energy storage power, batteries, and adapters for power supply

※ When extending the power cable for the diesel heater, the wire diameter should be  $>2 \text{ mm}^2$ . Using a thin wire can lead to insufficient current, causing the heater not to work. After connecting, use insulating tape to protect the connection and prevent electrical leakage, which might lead to fires.



※ Do not disconnect the power when the diesel heater is operating at high temperatures. This can cause backfire due to high temperatures. Repeatedly

doing so can cause permanent damage. Solutions:

- If power is cut and you immediately turn on the heater: Wait until the internal heat of the heater has completely dissipated before turning it on for normal operation.
- If the heater is turned on a long time after a power cut: Incomplete combustion inside may produce a large amount of smoke. Wait for the smoke to clear, and the heater will automatically start and operate normally.

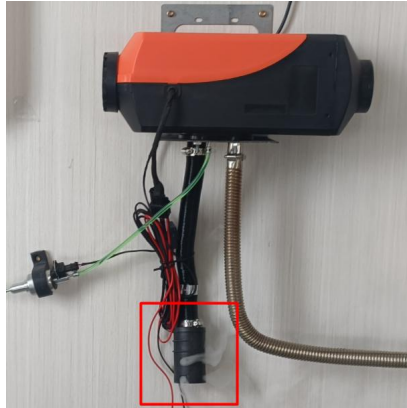

**Abnormal power outage and smoke coming from the intake pipe**

### **(3) After the heater is installed, you need to manually pump oil before turning it on:**

※ The fuel line of the heater is long. Before initially starting the heater, manually pump oil up to the fuel inlet. Otherwise, when turned on, the heater will take over 30 minutes to detect the fuel (during this time, it will continuously check for the fuel signal). Once the ignition plug detects the fuel, it will ignite and heat. Refer to the LCD switch user guide for detailed instructions on manual fuel pumping.

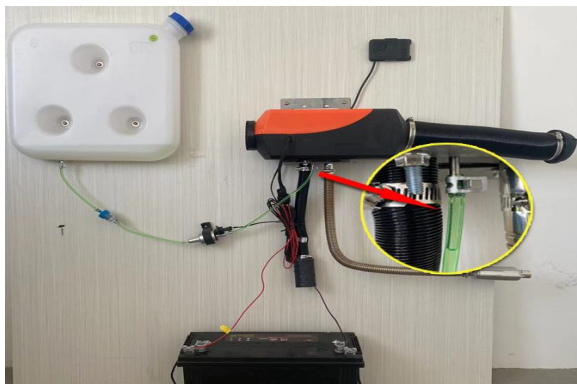

The first work requires manual pumping of oil to the position shown in the diagram and starting up

※ When manually pumping fuel, pump just up to the fuel inlet. Over-pumping can result in the heater emitting a large amount of white smoke. Quick solution: Detach the fuel line, turn on the heater and let it stop naturally, then restart it. Repeat this process until no smoke is emitted. Reconnect the fuel line and turn the heater on to resume normal operation.

※ After starting the diesel heater, continuously blow air into the air pipe using an air pump or a high-speed blower until the heater starts and functions normally. If white smoke appears after operating for a period: This indicates that the atomizing net is clogged. Remove the ignition plug, take out the atomizing net, clean its surface or replace it with a new one.



Excessive pump oil produces white smoke

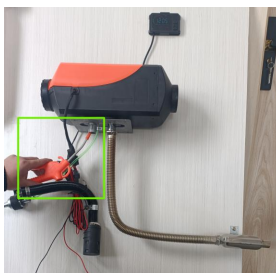

Blow the air gun towards the intake pipe to assist combustion



Remove the oil pipe and insert it after it is normal

※ Oil circuit fault, such as E4/E8/E10 fault code, indicates that there is no oil heater or heat in the machine. The following steps need to be followed for troubleshooting:

- ① Is there a shortage of oil in the fuel tank;
- ② Whether the oil filter is blocked;
- ③ Is there any bending of the oil pipe that cannot accommodate oil;
- ④ Is the oil pump not working;

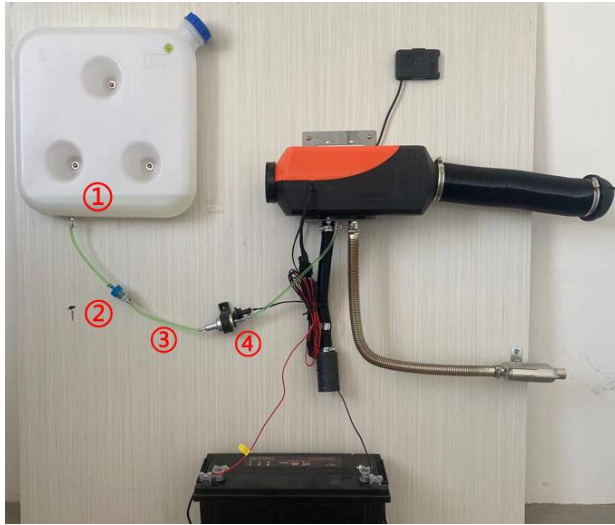

Inspection diagram

※ **Maintenance:** If black smoke is found during the operation of the heater for a period of time or the second year of use, it indicates that there is carbon accumulation in the combustion chamber that needs to be cleaned in a timely manner. The operation method is as follows:

- ① Remove the outer shell;
- ② Remove the motherboard bolts with an Allen wrench;
- ③ Remove the four bolts of the fan assembly with an Allen wrench;
- ④ Remove the four bolts of the combustion chamber with an Allen wrench;
- ⑤ Remove the combustion chamber and replace it with a new recovery heater;

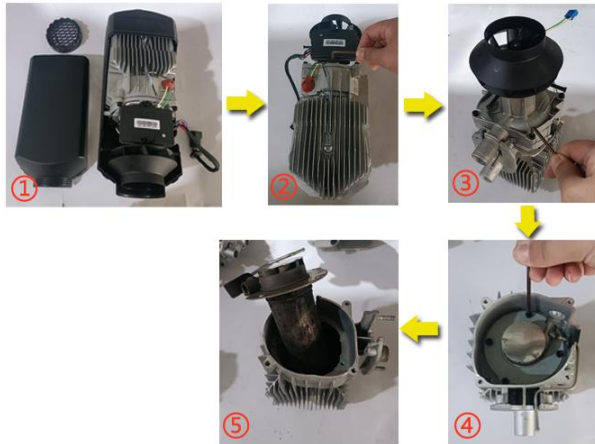

Schematic diagram of combustion chamber replacement

**Cautions for Diesel Heater Power Supply:**

※ Diesel heater power supply requirements: Voltage: 12V; Current:  $\geq 20A$ ; Use either a power source or a battery. ( Avoid charging the battery while supplying power to the heater, as low current may lead to malfunctions. Ensure a secure battery connection without using clamps to prevent poor contact. Using the car's cigarette lighter as a power source is not recommended due to insufficient current.)



Fixing the battery clamp can easily cause poor contact

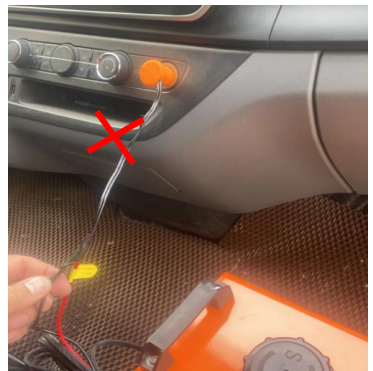

Cigarette lighter current low does not work

# INSTALLATION DIAGRAM

## XMZ- F-D1 (-D2-D3-D4-D5-D6) (Split type)

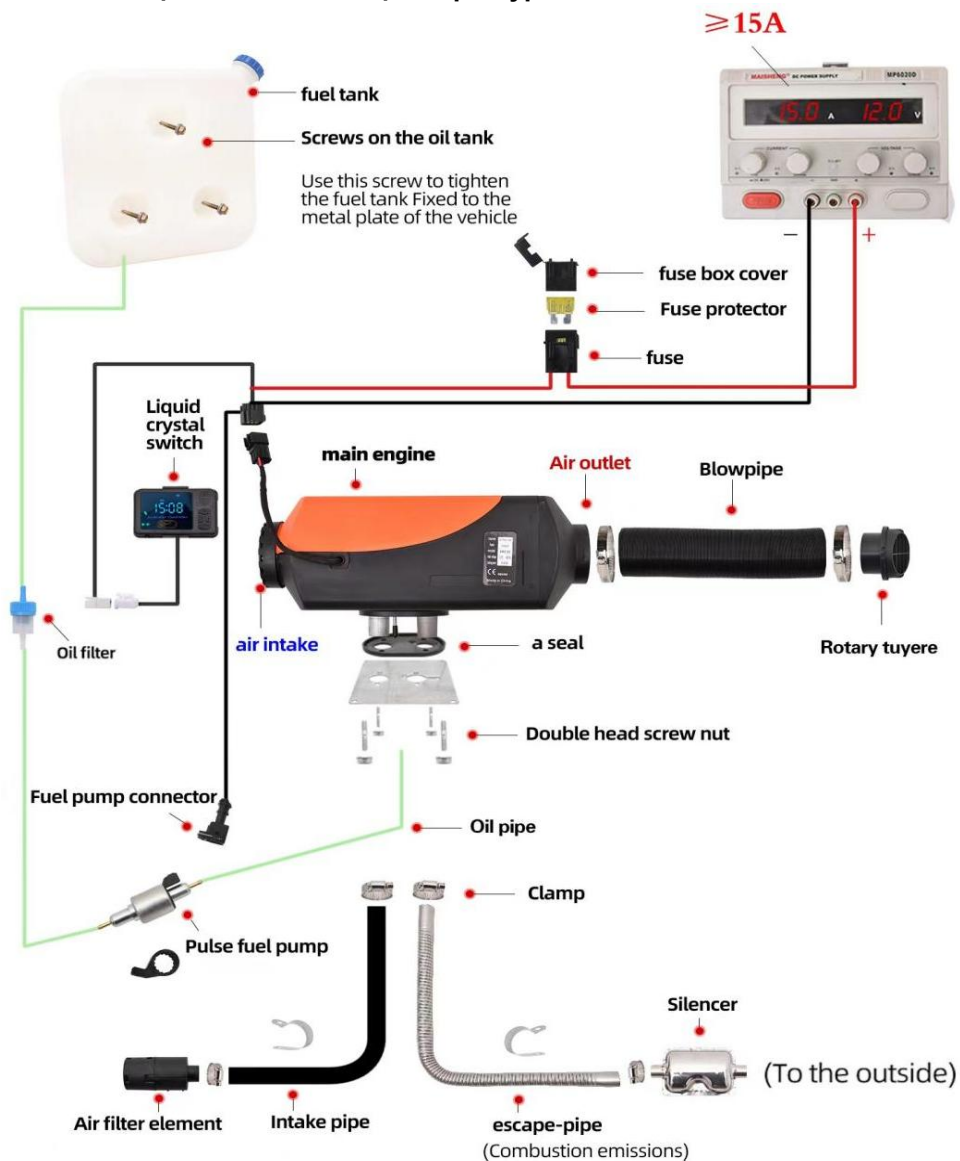

During installation, the oil tank should be properly placed above the main engine to facilitate the operation of the fuel pump.

# XMZ- W-D1 (-D2-D3-D4)

(Horizontal type)

≥ 15A

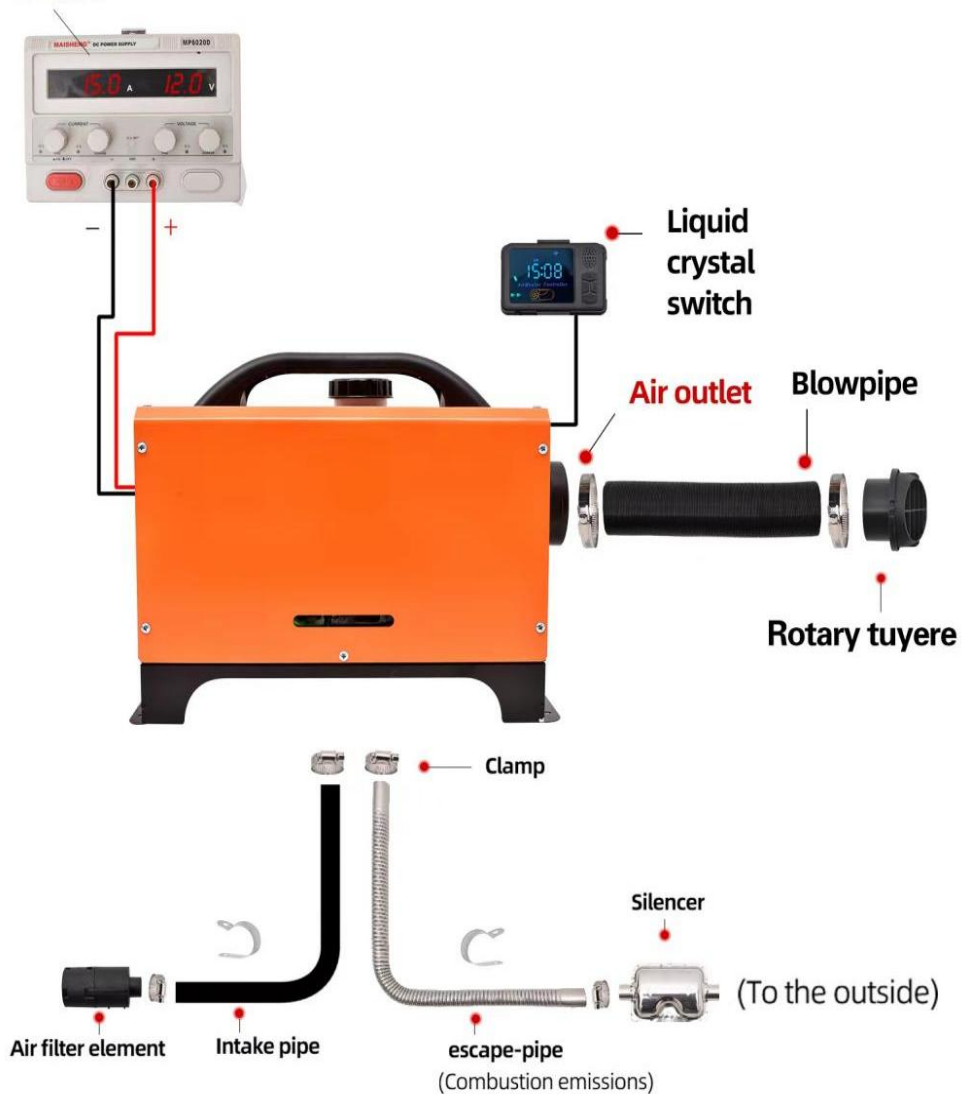

## XMZ-L-D1(-D2-D3-D4) (Vertical type)

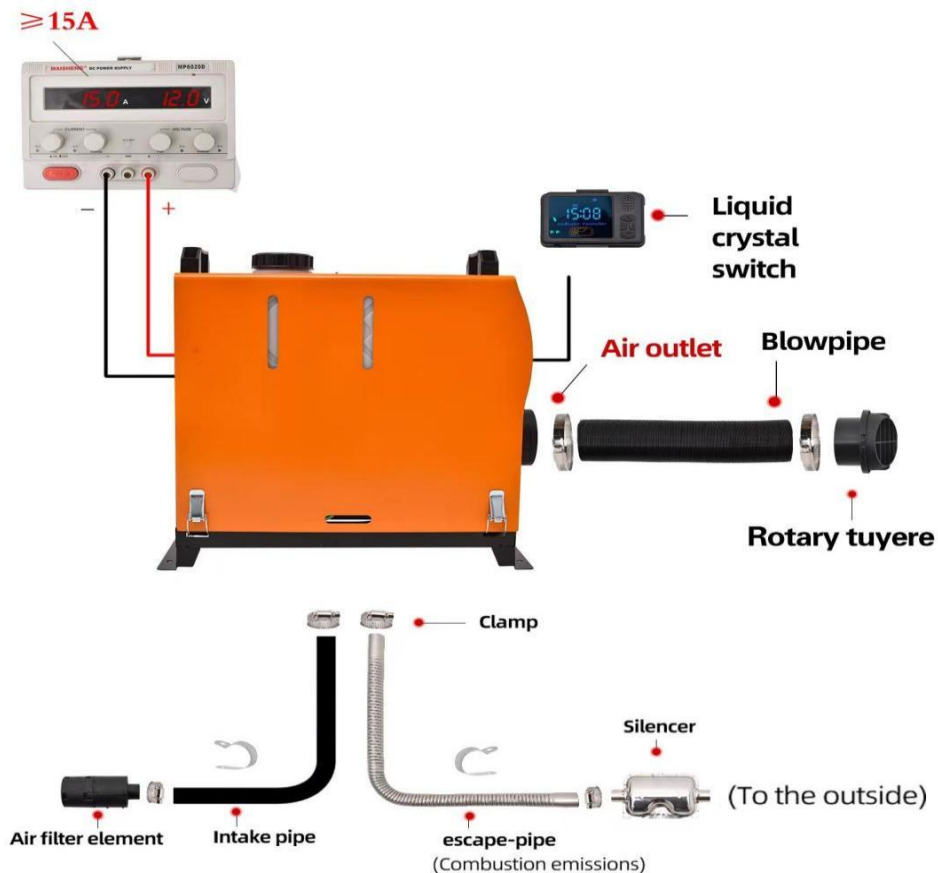

For specific installation, please scan the QR code to view the installation video

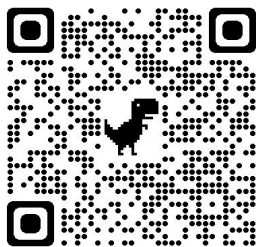

Split video QR code

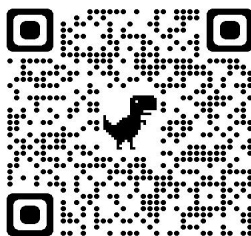

Horizontal/Vertical video QR code

DC12V-15A

Standard 12V/24V

Plateau style 12V

100AH battery can work continuously for 72 hours

## Warning:

1. The air inlet shall not be blocked, and keep the inlet open and clear.
2. Keep the exhaust pipe clear. The exhaust pipe outlet shall be kept away from anything flammable, and avoid heating and igniting the flammable goods and loading cargo on the ground.
3. To ensure optimal combustion, please remember that the smoke exhaust pipe cannot be placed upward but must be placed horizontally or downward.

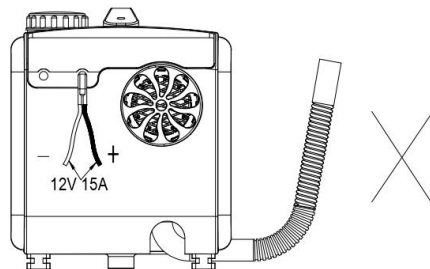
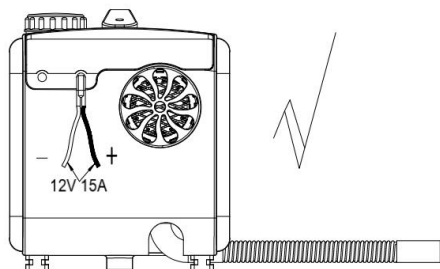

## REMOTE CONTROL OPERATION INSTRUCTIONS

After starting the machine for 3-5 minutes, it will work normally and heat up. Please wait patiently.

There are two types of switches, the standard one without Bluetooth function and the high-end one with Bluetooth function.

**Standard one without Bluetooth function:**



## Run Mode declaration:

The heater has manual set, the output power mode and automatic constant temperature mode. In the automatic mode the heater according to the temperature difference between setting and room, automatically adjusts the output power. In the manual mode the adjustable power range for Level 1 ~ 10, in the automatic mode the setting temperature adjustable for 8 ~ 36 °C (46.4°F ~ 96.8°F).

Configuration Table - Model: A2320					
NO.	Function	Parameter	NO.	Function	Parameter
1	Display method	Color screen digital display	8	Timer switch	Yes
2	Operation method	Three key button	9	Manual mode	1-10 gears
3	Wireless remote control	Yes	10	Automatic mode	8-36°C
4	Voice Announcements	English/German/Russian	11	Pump oil mode	Yes
5	Language switching	Yes	12	temperature compensation	N/A
6	Remote Bluetooth	N/A	13	Temperature switching	N/A
7	Time display	Yes	14	Constant temperature heating	8-36°C

## Instruction:

- Turn ON/OFF the Heater: Press the ON/OFF key to turn ON or OFF the heater.
- Change the Run Mode: Press the ON/OFF key more than 3s to change the run mode for the heater. It will loop at manual mode and automatic mode.
- Adjust Temperature Units (°C and °F): In the automatic mode, press the UP key more than 3s to switch between °C and °F.
- 
- Adjust Output Power Level or Setting Temperature: In manual mode, use the

UP and DOWN keys to adjust the output power. In automatic mode, use the UP and DOWN keys to adjust the setting temperature.

- Remote Controller Authorization: When the controller is in the off status, press and hold the UP key for more than 2 seconds until the display shows "rte," then release the UP key. Next, press any key on the remote controller. When the controller returns to the off status, it means authorization has been successful. If not, repeat the above operation.
- Time Setting: When the controller is in "On" status, press the DOWN key more than 2s until the screen displays digital "S01" and then click the UP or DOWN key to select a set project it will loop in a project.



- Press the ON/OFF key more than 2s into edit mode and clicked the ON/OFF key again to exit edit mode. In the edit mode, the display blinks the set data, the running time set range 0.5 ~ 10 hours, and the set step 0.5 hours. While the Timer switch displays t-oF, the Timer is disabled; display t-oN the Timer is enabled.
- Select Language: While the controller is on, press and hold the ON/OFF key and the DOWN key for more than 3 seconds to change the language of the speaker. It will cycle between options such as "u-oF" (mute), "u-En" (English), "u-Ge" (German), and "u-Ru" (Russian).
- Executing Independent Fuel Pumping Program: When the controller is in the OFF status, first power it on and press and hold the DOWN key for more than 7 seconds until the display shows "300." Release the DOWN key, and the pump will start pumping fuel. The display will show the remaining time (in seconds) for this program. When the remaining time reaches "0," the pumping program is complete. Pressing the ON/OFF key will stop the program.

### **Warning:**

When execute this programme attention don't pumping too much fuel into the heater.

## Fault display:

When the heater fails, the display area flashes a fault code, and the fault type is shown in the table below:

code	Fault Message	Handling Method
E-01	Abnormal voltage	<ol style="list-style-type: none"><li>1. Check that the heater supply voltage type matches the actual vehicle voltage.</li><li>2. Check that the supply voltage is not higher than 18V or lower than 9V.</li><li>3. Check that the main harness connector is not loosely connected.</li><li>4. The current of the power supply equipment should be <math>\geq 15A</math> in order to operate normally;</li><li>5. Do not use a heater when charging the battery, as low battery current can cause it to not work;</li><li>6. Do not use the cigarette lighter in the car for power supply, as the current is low and cannot work; The connection between the battery and the wire cannot be fixed with fixtures, as poor contact can also cause malfunction;</li></ol>
E-03	Ignition plug abnormality	<ol style="list-style-type: none"><li>1. Check whether the ignition plug is connected falsely.</li><li>2. The ignition plug is faulty; replace the ignition plug.</li><li>3. Main board is faulty; replace the main board.</li></ol>
E-04	Oil pump abnormality	<ol style="list-style-type: none"><li>1. Check whether the oil pump plug is loose and connected falsely.</li><li>2. Check the main wiring harness for disconnection.</li><li>3. Oil pump is faulty; replace the oil pump.</li></ol>

E-05	High temperature protection	<ol style="list-style-type: none"> <li>1. Incorrect or faulty furnace temperature sensor type; replace the sensor.</li> <li>2. Main board is faulty; replace the main board.</li> <li>3. Check if the air outlet and exhaust pipes are bent or too long, which affects the ventilation and prevents heat from dissipating.</li> </ol>
E-06	Fan abnormality	<ol style="list-style-type: none"> <li>1. Check whether the fan impeller of the car is jammed.</li> <li>2. Check whether the fan plug is loose and falsely connected.</li> <li>3. The fan is faulty; replace the fan.</li> <li>4. Check whether the wind wheel induction magnet is missing or has the wrong polarity.</li> <li>5. Check whether the main board wind speed sensor is normal.</li> <li>6. The main board is faulty replace the main board.</li> </ol>
E-08	Flame out due to lack of oil	Checking the fuel tank for lack of oil.
E-09	Overheat protection sensor	<ol style="list-style-type: none"> <li>1. Detect whether the outlet air temperature sensor connector is loose and connected falsely.</li> <li>2. The air outlet sensor is faulty, replace the main board.</li> <li>3. The main board is faulty; replace the main board.</li> </ol>
E-10	Secondary startup failed	<ol style="list-style-type: none"> <li>1. Check whether the oil pump works.</li> <li>2. Check whether the interfaces of the oil circuit are hanging wax and blocked.</li> </ol>
High exhaust pipe temperature turns red	Abnormal combustion chamber or oil pump	Immediate shutdown is required, and the aluminum body should be disassembled to check if the internal combustion chamber is sealed or replaced;

abnormal noise	Exhaust blockage	It should be immediately shut down and checked for blockages in the exhaust pipe, muffler, and exhaust outlet. If there are blockages, clean them and resume normal operation;
Oil leakage	Internal oil leakage of the machine	<ol style="list-style-type: none"> <li>1. The heater cannot be installed on the side, and the oxygen hole on one side of the ignition plug will allow oil to flow out along the hole. The correct installation method is to have the intake/exhaust ports facing downwards;</li> <li>2. Poor oil quality causes blockage of the ignition plug atomization network in the combustion chamber, which does not ignite and flows out along the exhaust pipe. The ignition plug atomization network should be replaced and high-grade diesel should be replaced;</li> </ol>
Emitting black smoke	Insufficient oxygen intake&carbon buildup in the combustion chamber	<ol style="list-style-type: none"> <li>1. Check if there is any blockage in the intake pipe causing insufficient oxygen intake;</li> <li>2. The small space of the air inlet position leads to air intake obstruction;</li> <li>3. Disassemble the internal combustion chamber of the machine to check for carbon deposits, and replace the combustion chamber in a timely manner;</li> </ol>
Emitting blue smoke	Poor oil quality	Diesel heaters can only use high-grade diesel, and negative temperature diesel should be used in winter;
Emitting white smoke	Ignition failure	<ol style="list-style-type: none"> <li>1. Check if the internal pump oil volume of the machine is too high, causing the ignition plug to fail to ignite. The oil pipe should be removed and restarted 2-3 times before returning to normal, and then the oil pipe should be inserted;</li> <li>2. Use a hair dryer to blow into the intake pipe for a period of time until it works properly</li> </ol>

Diesel flavor	The heater can only use diesel fuel for combustion assistance	<ol style="list-style-type: none"> <li>1. Confirm whether the fuel tank is filled with diesel, as other fuels may cause odor;</li> <li>2. Open the machine casing to check for any oil leakage inside;</li> </ol>
Plastic odor	Using external accessories	<ol style="list-style-type: none"> <li>1. Extension or modification requires the purchase of high-temperature resistant accessories, otherwise the high heat of the heater will cause an unpleasant and pungent odor;</li> <li>2. The extended pipe fittings should not be bent or too long, as this will cause heat to be unable to be discharged and high internal temperature will produce a plastic odor;</li> <li>3. The installation of perforated exhaust pipes does not require protection. Normally, exhaust gas is discharged through the exhaust pipes. If it is a wooden floor, large holes need to be opened and iron plates need to be used for protection. The heat of the exhaust pipe can reach up to 400 degrees and adhesive substances cannot be applied on the surface, otherwise it will cause unpleasant odor and even carbon monoxide production. High temperature resistant materials need to be purchased for sealing.</li> </ol>

## High-end one with Bluetooth function:



### Key Description

【⏻】 On/Off key;

【▲】 【▼】 : Gear/Temperature/Item adjustment key;

【M】 : Mode switching/Setup key;

### working mode

- ① In gear mode, the setting gear can be adjusted within the range of 1 to 10 gears.
- ② In the temperature control mode, the set temperature can be adjusted within the range of 8~36°C. The gear position of the control switch varies with the temperature in the cab. When the temperature rises or decreases, the control switch will automatically adjust the operating gear position, which quickly reaches the set temperature and allows the heater to operate more intelligently and economically.
- ③ When a fault occurs during operation, the control switch display window will flash to display the fault code for a more accurate and intuitive finding of the fault.

Configuration Table - Model: <b>A2200B</b>					
NO.	Function	Parameter	NO.	Function	Parameter
1	Display method	Color screen digital display	8	Timer switch	Yes
2	Operation method	Four key button	9	Manual mode	1-10 gears
3	Wireless remote control	Yes	10	Automatic mode	8-36°C
4	Voice Announcements	English/German/Russian	11	Pump oil mode	Yes
5	Language switching	Yes	12	temperature compensation	Yes
6	Remote Bluetooth	Yes	13	Temperature switching	Yes
7	Time display	Yes	14	Constant temperature heating	8-36°C

## Operating instructions:

- **On/Off:** Press **【⏻】** to start the machine in the off state; Press **【⏻】** to shut down the machine when it is turned on.
- **Mode switching:** under the temperature control mode, press **[M]** to switch to gear mode, and under gear mode, press **[M]** to switch to temperature control mode.
- **Gear adjustment:** press **【▲】** to run gear/temperature+1, up to 10 gear/36°C, press **【▲】** to run gear/temperature - 1, down to 1 gear/8°C.
- **Time setting:** In the power-on state, the screen displays the current time, and long press **【▲】** for 3s to enter the time setting:
  - Item 1: To set the current time, press **[M]** to set it, and press **【▲】** **【▼】** to switch.
  - Item 2: Set the automatic start time using the same method as above.
  - Item 3: Refers to the operation time after automatic startup, and the setting method is the same as above. The switching unit is 0.5 hour.

Item 4: Set the automatic start function ON/OFF. After the automatic start function is enabled, the screen alarm clock icon will always be on.

After all adjustments are successful, press and hold 【M】 for 3s to save all time settings and return to the operation interface.

Press 【M】 to set, press 【▲】 【▼】 to switch, press 【M】 again to confirm the setting, and after all time settings are completed, press and hold 【M】 for 3s to set successfully and return to the operation interface;

- **Engineering mode:** Press and hold 【▲】 【▼】 for 3s in the startup state to enter engineering mode, press 【▲】 item+1, and press 【▼】 item - 1. In engineering mode, the display area displays data items:

001: Heater main board version number.

002: Fault code.

003: Shell temperature.

004: Power supply voltage.

005: Heater operating gear.

006: Cab temperature.

007: Altitude.

010: Bluetooth matching.

- **Remote control matching:** When the machine is turned on, press and hold 【▲】 for 3s to display 'rte' on the screen. At this time, press any key on the remote control. If the matching is successful, the system will automatically return to the operation interface.

- **Bluetooth matching (optional):** open the mobile phone applet, press the 【Set】 key, set the 4-digit password, and then adjust the switch to enter the 010 project in the engineering mode. The interface displays the original password. The code flashes until the original password changes to the set password, and the interface display changes to "SUC". After successful matching, it automatically returns to the operation interface.

- **Query the local Bluetooth name:** After turning on the machine, press 【⏻】【M】 for 3s at the same time, the screen displays the Bluetooth name in 4-digit characters (0-F), and the non-Bluetooth version screen displays "NULL". Press any key again to exit.

- **Language switching:** Press and hold 【M】 【▼】 for 3s while turning on the

machine to switch, and cycle through the sequence of "English", "German", "Russian", and "voice off".

- **Oil pumping mode:** Under the first power-on and power-off state, press and hold 【▼】 for 7s, and the display area starts to count down for 300s to start pumping oil. After the countdown is completed, the pump automatically ends or press 【⏻】 to end pumping oil and shut down;

- **Fault display:** When the heater fails, the display area flashes a fault code, and the fault type is shown in the table below:

code	Fault Message	Handling Method
E-01	Abnormal voltage	<ol style="list-style-type: none"> <li>1. Check that the heater supply voltage type matches the actual vehicle voltage.</li> <li>2. Check that the supply voltage is not higher than 18V or lower than 9V.</li> <li>3. Check that the main harness connector is not loosely connected.</li> <li>4. The current of the power supply equipment should be <math>\geq 15A</math> for normal operation;</li> <li>5. When the heater is not used for battery power supply, charging the battery will cause it to not work due to low battery current;</li> <li>6. Do not use the car cigarette lighter for power supply, as the current is low and cannot work;</li> </ol> <p>The connection between the battery and the wire cannot be fixed with fixtures, as poor contact can also cause malfunction;</p>
E-03	Ignition plug abnormality	<ol style="list-style-type: none"> <li>1. Check whether the ignition plug is incorrectly connected.</li> <li>2.The ignition plug is faulty; replace the ignition plug.</li> <li>3.Main board is faulty; replace the main board.</li> </ol>

E-04	Oil pump abnormality	<ol style="list-style-type: none"> <li>1. Check whether the oil pump plug is loose and connected falsely.</li> <li>2. Check the main wiring harness for disconnection.</li> <li>3. Oil pump is faulty; replace the oil pump.</li> </ol>
E-05	High temperature protection	<ol style="list-style-type: none"> <li>1. Incorrect or faulty furnace temperature sensor type; replace the sensor.</li> <li>2. Main board is faulty; replace the main board.</li> <li>3. Check if the air outlet and exhaust pipes are bent or too long, which affects the ventilation and prevents heat from dissipating.</li> </ol>
E-06	Fan abnormality	<ol style="list-style-type: none"> <li>1. Check whether the fan impeller of the car is jammed.</li> <li>2. Check whether the fan plug is loose and falsely connected.</li> <li>3. The fan is faulty; replace the fan.</li> <li>4. Check whether the wind wheel induction magnet is missing or has the wrong polarity.</li> <li>5. Check whether the main board wind speed sensor is normal.</li> <li>6. The main board is faulty; replace the main board.</li> </ol>
E-08	Flame out due to lack of oil	Checking the fuel tank for lack of oil.
E-09	Overheat protection sensor	<ol style="list-style-type: none"> <li>1. Detect whether the outlet air temperature sensor connector is loose and connected falsely.</li> <li>2. The air outlet sensor is faulty, replace the main board.</li> <li>3. The main board is faulty; replace the main board.</li> </ol>
E-10	Secondary startup failed	<ol style="list-style-type: none"> <li>1. Check whether the oil pump works.</li> <li>2. Check whether the interfaces of the oil circuit</li> </ol>

		are hanging wax and blocked.
The exhaust pipe turns red	Abnormal combustion chamber or oil pump	Immediate shutdown is required, and the aluminum body should be disassembled to check if the internal combustion chamber is sealed or replaced;
Abnormal noise	Exhaust blockage	It should be immediately shut down and checked for blockages in the exhaust pipe, muffler, and exhaust outlet. If there are blockages, clean them and resume normal operation;
Oil leakage	Internal oil leakage of the machine	<ol style="list-style-type: none"> <li>1. The heater cannot be installed on the side, and the oxygen hole on one side of the ignition plug will allow oil to flow out along the hole. The correct installation method is to have the intake/exhaust ports facing downwards;</li> <li>2. Poor oil quality causes blockage of the ignition plug atomization network in the combustion chamber, which does not ignite and flows out along the exhaust pipe. The ignition plug atomization network should be replaced and high-grade diesel should be replaced;</li> </ol>
Emitting black smoke	Insufficient oxygen intake&carbon buildup in the combustion chamber	<ol style="list-style-type: none"> <li>1. Check if there is any blockage in the intake pipe causing insufficient oxygen intake;</li> <li>2. The small space of the air inlet position leads to air intake obstruction;</li> <li>3. Disassemble the internal combustion chamber of the machine to check for carbon deposits, and replace the combustion chamber in a timely manner;</li> </ol>
Emitting blue smoke	Poor oil quality	Diesel heaters can only use high-grade diesel, and negative temperature diesel should be used in winter;

Emitting white smoke	Ignition failure	<ol style="list-style-type: none"> <li>1. Check if the internal pump oil volume of the machine is too high, causing the ignition plug to fail to ignite. The oil pipe should be removed and restarted 2-3 times before returning to normal, and then the oil pipe should be inserted;</li> <li>2. Use a hair dryer to blow into the intake pipe for a period of time until it works properly;</li> </ol>
Diesel flavor	Diesel assisted combustion	<ol style="list-style-type: none"> <li>1. Confirm that the fuel tank is filled with diesel, as other fuels may cause odor;</li> <li>2. Open the machine casing to check for any oil leakage inside;</li> </ol>
Plastic odor	Whether to use external accessories	<ol style="list-style-type: none"> <li>1. Extension or modification requires the purchase of high-temperature resistant accessories, otherwise the high heat of the heater will cause an unpleasant and pungent odor;</li> <li>2. The extension tube should not be bent or too long, as it will cause heat to be unable to be discharged and high internal temperature will produce a plastic odor;</li> <li>3. The installation of perforated exhaust pipes does not require protection. Normally, exhaust gas is discharged through the exhaust pipes. If it is a wooden floor, large holes need to be opened and iron plates need to be used for protection. The heat of the exhaust pipe can reach up to 400 degrees and adhesive substances cannot be applied on the surface, otherwise it will cause unpleasant odor and even carbon monoxide production. High temperature resistant materials need to be purchased for sealing</li> </ol>

## BLUETOOTH OPERATION

Search and download the corresponding APP name "airHeaterBle" in the IOS or Android APP store, then please follow the below steps to connect and control the heater with a mobile phone.



IOS App  
APP Store search "airHeaterBle"



Android APP



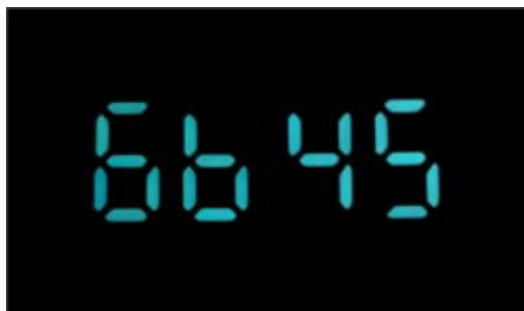

Scan the QR-Code by browser to download the Airheater app from GooglePlay or Search the "Airheaterble" in the google play app to install the Airheater app.

1. **Query the Bluetooth name:** After turning on the machine, press **【P】 【M】** for 3s at the same time, the screen displays the Bluetooth name in 4-digit characters (0-F).

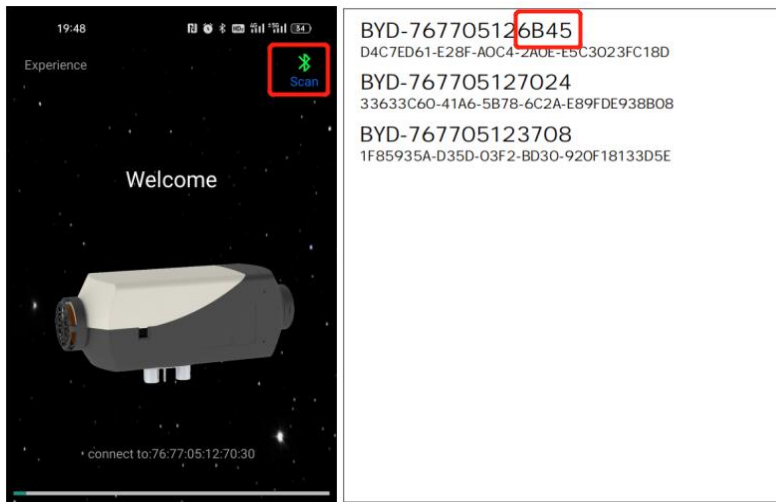

**2. Connect to the mobile phone via Bluetooth:** Click on the Bluetooth symbol in the upper right corner, find the corresponding local Bluetooth number: BYD+MAC address of the Bluetooth device+4 digits from the controller (Refer to the picture above), then click on the Bluetooth number to connect.



3. Click the  button to go to the settings screen, you can set the password and click "Confirm" to save the settings. If the password is modified, the switch needs to modify the password according to the above Bluetooth matching operation method.

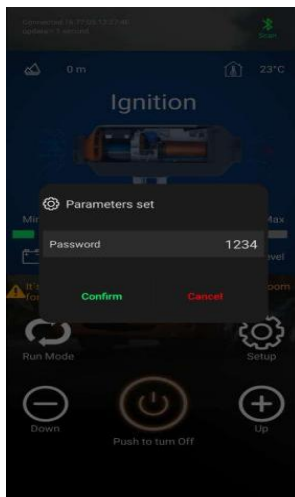

4. Long press the **[⏻]** to turn on/turn off the heater.

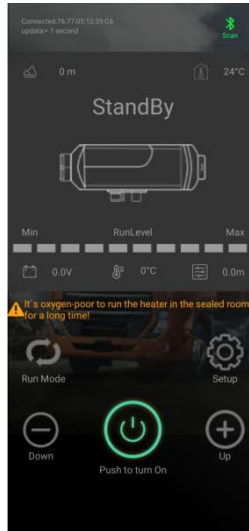

5. Click "mode" button to switch the gear mode or temperature control mode, then Click "up +" /"down -" button to increase + or decrease- the level (level 1-10)/temperature(8°C~36°C).



6. Fault display: When the heater fails, it will display the fault code E-xx, see the table mentioned earlier for the type of fault.

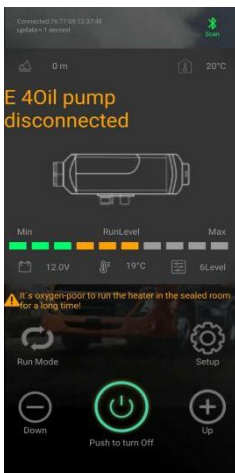

## Samsung mobile phone installation and usage APP

1. Open the Samsung phone camera and scan the QR code below to pop up a download link. Click on download and install.

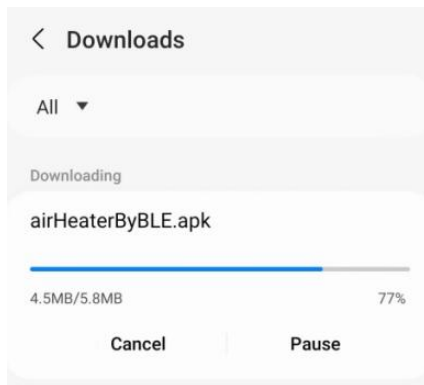
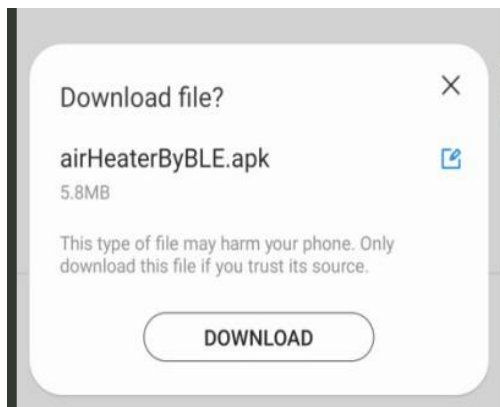

2. After installation is completed and Bluetooth is connected, opening the app can operate normally.

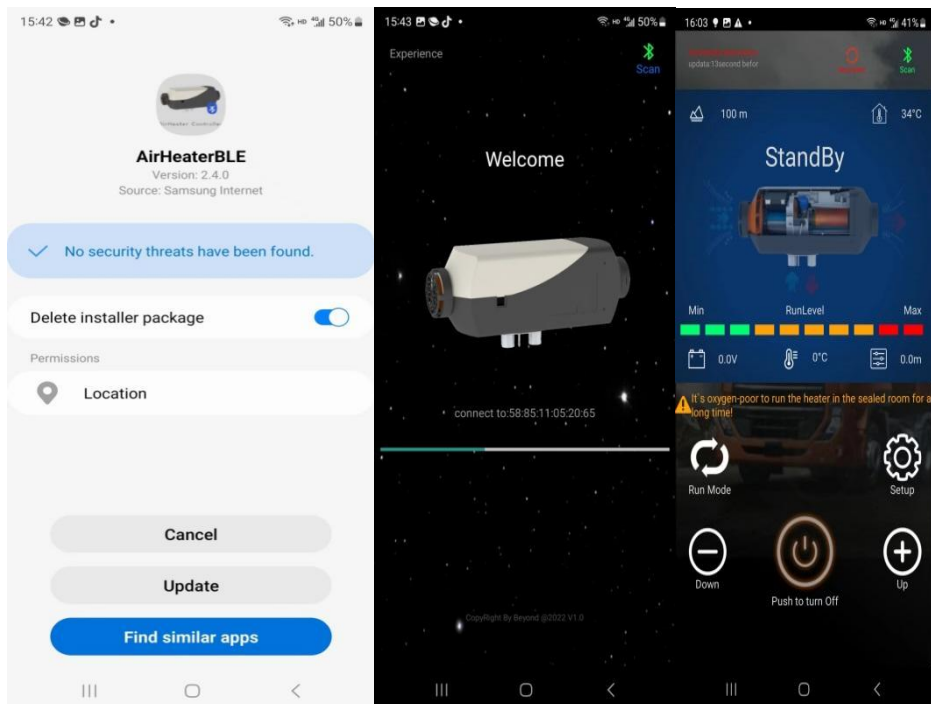

For some Samsung phones that cannot operate the APP normally after downloading and installing, long pressing and holding the **【⏻】** button on the APP conflicts with the screen recognition function of Samsung phones. The solutions are as follows:

1. Open the settings function of your phone to search for Bixby Touch.

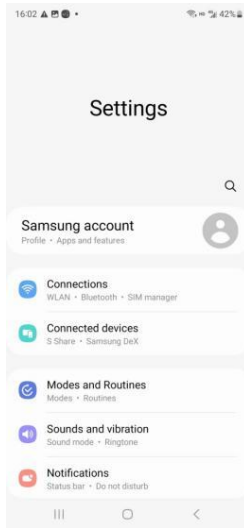

**1. Click on the Bixby Touch screen recognition function and close it to return to the app for normal use.**

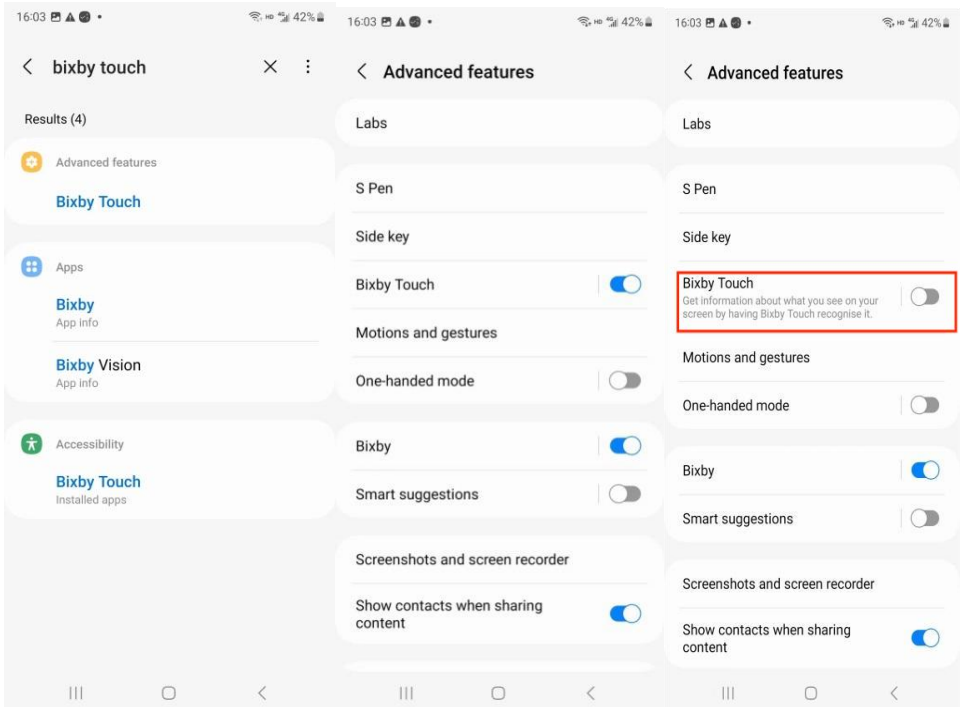

**Manufacturer:** Shanghaimuxinmuyeyouxiangongsi

**Address:** Shuangchenglu 803nong11hao1602A-1609shi, baoshanqu, shanghai 200000 CN.

**Imported to AUS:** SIHAO PTY LTD. 1 ROKEVA STREETEASTWOOD NSW 2122 Australia

**Imported to USA:** Sanven Technology Ltd. Suite 250, 9166 Anaheim Place, Rancho Cucamonga, CA 91730

<b>UK</b>	<b>REP</b>
-----------	------------

YH CONSULTING LIMITED.

C/O YH Consulting Limited Office 147, Centurion House, London Road, Staines-upon-Thames, Surrey, TW18 4AX

<b>EC</b>	<b>REP</b>
-----------	------------

E-CrossStu GmbH

Mainzer Landstr.69,  
60329 Frankfurt am Main.





## GRZEJNIK DIESELOWY

## GRZEJNIK DIESELOWY

MODEL: XMZ-L-D1 -D2-D3-D4



MODEL:XMZ-W-D1 -D2-D3-D4



MODEL: XMZ-F-D1 -D2-D3-D4-D5-D6



Symbol	Opis symbolu
	Ostrzeżenie: Aby zmniejszyć ryzyko obrażeń, użytkownik musi zapoznać się z treścią niniejszej instrukcji. Przeczytaj uważnie instrukcję obsługi.
	Ten symbol umieszczony przed komentarzem dotyczącym bezpieczeństwa oznacza rodzaj ostrożności, ostrzeżenia lub niebezpieczeństwa. Zignorowanie tego ostrzeżenia może doprowadzić do wypadku. Aby zmniejszyć ryzyko obrażeń, pożaru lub porażenia prądem, zawsze postępuj zgodnie z zaleceniami pokazano poniżej.
	<b>PRAWIDŁOWA UTYLIZACJA:</b> Ten produkt podlega przepisom Dyrektywy Europejskiej 2012/19/WE. Symbol przedstawiający przekreślony kosz na śmieci oznacza, że produkt wymaga selektywnej zbiórki odpadów w Unii Europejskiej. Dotyczy to produktu i wszystkich akcesoriów oznaczonych symbolem ten symbol. Produkty oznaczone jako takie nie mogą być wyrzucane z normalnymi odpadami domowymi, ale należy je oddać do punktu zbiórki odpadów punkt zbiórki odpadów elektrycznych i elektronicznych urządzenia.
	Ostrzeżenie: Materiał toksyczny. Uważaj, aby nie dostać się do kontakt z materiałem toksycznym.
	Ostrzeżenie: Materiał łatwopalny. Uważaj, aby nie spowodować pożaru poprzez zapalenie materiału łatwopalnego.

## INSTRUKCJA BEZPIECZEŃSTWA



### OSTRZEŻENIE:



Przeczytaj wszystkie ostrzeżenia dotyczące bezpieczeństwa, instrukcje, ilustracje i specyfikacje dostarczone z tym podgrzewaczem diesla. Nieprzestrzeganie wszystkich instrukcji wymienionych

Poniżej znajduje się opis zagrożenia, które może spowodować porażenie prądem, pożar i/lub poważne obrażenia.

1. Nie przyjmuje się następujących środków:

Wymień ważny komponent podgrzewacza oleju napędowego.

Nie stosuj części zamiennych innych producentów bez zezwolenia.

Nie należy stosować się do instrukcji i podręcznika podczas instalacji lub użytkowania.

2. Podczas montażu należy używać wyłącznie oryginalnych elementów mocujących i części zamiennych. konserwacja.

3. Nie wolno używać ogrzewaczy w miejscach, w których mogą wydzielać się łatwopalne opary.

lub kurz, na przykład:

Baza paliw

Magazyn węgla

Magazyn drewna

Spichlerz i podobne miejsca

Stacja benzynowa/diesel

Trzymaj się z dala od zbiorników paliwa, zbiorników sprężonego powietrza, gaśnic, ubrań lub inne przedmioty łatwopalne.

4. Nie należy używać zapalniczki samochodowej do rozruchu.

5. Nie należy używać grzejnika w pomieszczeniach zamkniętych i/lub niewentylowanych.

6. Podczas tankowania paliwa należy wyłączyć ogrzewanie.

7. Nie odłączaj zasilania elektrycznego podczas pracy.

8. W przypadku wycieku paliwa lub wycieku z układu paliwowego ogrzewaczy, prosimy o kontakt do naprawy.

9. Umieść wylot spalin na zewnątrz, aby zapobiec przedostawaniu się spalin.

10. W trakcie wykonywania prac zabrania się bezpośredniego odłączania dopływu energii elektrycznej do zatrzymać działanie grzejnika.

11. Uszczelnij wszystkie szczeliny między płytą montażową a nadwoziem samochodu.

12. Maszyna przestanie się nagrzewać po zabezpieczeniu przed przegrzaniem. Proszę to zrobić nie wyłączać. Po naturalnym ochłodzeniu i wyłączeniu maszyny można ją

ponownie uruchomić.

13. Po wyłączeniu urządzenia nie należy od razu odłączać zasilania.

zasilanie. Maszyna musi wytrzymać 3-5 minut, aby całkowicie przestać działać.

14. Po uruchomieniu urządzenia na 3–5 minut zacznie ono pracować normalnie i nagrzej się.

Proszę cierpliwie czekać.

15. Gdy podgrzewacz jest dopiero uruchamiany, prąd jest stosunkowo wysoki, dlatego należy użyć adaptera do zasilania wymagane jest napięcie 12 V i natężenie prądu 15 A lub większe

dostarczać.

16. Z urządzenia mogą korzystać dzieci w wieku od 8 lat i starsze.

osoby o ograniczonej sprawności fizycznej, sensorycznej lub umysłowej lub o braku

doświadczenia i wiedzy, jeżeli były nadzorowane lub instruowane

dotyczące bezpiecznego korzystania z urządzenia i rozumienia zagrożeń

zaangażowany. Dzieci nie mogą bawić się urządzeniem. Czyszczenie i użytkowanie

Dzieci nie mogą wykonywać żadnych prac konserwacyjnych bez nadzoru.

17. OSTRZEŻENIE: Materiał łatwopalny



Podczas instalacji/użytkowania, serwisowania i utylizacji urządzenia należy uściśnić opłatę należy zwrócić uwagę, aby w pobliżu nie znajdowały się żadne substancje łatwopalne

rura wydechowa (Najwyższa temperatura robocza może osiągnąć 752°F, więc

zabrania się wiercenia otworów w podłodze drewnianej w celu zainstalowania maszyny, a także zabrania się

należy używać kleju nieodpornego na wysoką temperaturę, aby uniknąć zatrucia zapachem.) Dbając o to, aby

Unikaj wzniesienia pożaru poprzez podpalanie materiałów łatwopalnych.

18. OSTRZEŻENIE: Materiał toksyczny



19. Podczas instalacji/użytkowania, serwisowania i utylizacji urządzenia należy zainstalować je z zachowaniem odpowiedniej przestrzeni wentylacyjnej, aby zapobiec gromadzeniu się węgla.

zatrucia tlenkiem węgla. Umieść wylot spalin na zewnątrz, aby zapobiec

przedstawianiu się spalin.

## ZAPISZ TE INSTRUKCJE

### INFORMACJE FCC

UWAGA: Zmiany lub modyfikacje, na które strona nie wyraziła wyraźnej zgody

odpowiedzialny za zgodność może unieważnić prawo użytkownika do korzystania z urządzenia

sprzęt!

To urządzenie jest zgodne z częścią 15 przepisów FCC. Eksploatacja podlega

spełniając dwa warunki:

1) Produkt ten może powodować szkodliwe zakłócenia.

2) Produkt ten musi akceptować wszelkie odbierane zakłócenia, w tym zakłócenia, może powodować niepożądane działanie.

**OSTRZEŻENIE:** Zmiany lub modyfikacje tego produktu nie są wyraźnie zatwierdzone. przez stronę. Odpowiedzialność za zgodność może unieważnić uprawnienia użytkownika do obsługiwać produkt.

Uwaga: Ten produkt został przetestowany i uznany za zgodny z limitami dla klasy Urządzenie cyfrowe B zgodnie z częścią 15 przepisów FCC. Niniejsze ograniczenia mają na celu: zapewnić rozsądną ochronę przed szkodliwymi zakłóceniami w budynkach mieszkalnych instalacja.

Ten produkt generuje, wykorzystuje i może emitować energię o częstotliwości radiowej, a jeżeli nie zainstalowane i używane zgodnie z instrukcją, mogą powodować szkodliwe zakłócenia w komunikacji radiowej. Nie ma jednak gwarancji, że zakłócenia nie wystąpią w konkretnej instalacji. Jeśli ten produkt powoduje szkodliwe zakłócenia w odbiorze radia lub telewizji, które można określić na podstawie wyłączając i włączając produkt, zachęcamy użytkownika do podjęcia próby skorygowania zakłócenia spowodowane przez jeden lub więcej z następujących środków.

Zmień orientację lub położenie anteny odbiorczej.

Zwiększ odległość między produktem a odbiornikiem.

Podłączaj produkt do gniazdka w innym obwodzie niż ten, do którego jest podłączony.

Odbiornik jest podłączony.

W celu uzyskania pomocy należy zwrócić się do sprzedawcy lub doświadczonego technika radio-telewizyjnego.

## FUNKCJA PRODUKTU

1. Nagrzewnica olejowa (zwana dalej nagrzewnicą) jest niezależna od oryginalny system silnika. Wykorzystuje 12V prądu stałego do napędu. Są dwa rodzaje trybów sterowania dla nagrzewnicy: tryb sterowania automatycznego i tryb sterowania ręcznego tryb. Ogrzewanie przyjmuje lekki olej napędowy, który odpowiada środowisku temperatury jako paliwa i można go uruchomić i normalnie eksploatować w temperaturze powyżej 40N. Wdychane świeże powietrze jest podgrzewane do gorącego powietrza poprzez wymiennik ciepła dzięki energii powstającej w wyniku spalania paliwa, która jest następnie wyrzucana tam, gdzie jest potrzebna. Ten typ grzejnika ma zaletę kompaktowej konstrukcji, lekkości i wysokiej

wydajność cieplna, oszczędność energii elektrycznej i paliwa oraz łatwość montażu.

2. Ogrzewanie usuwa uszkodzenia samochodu spowodowane nagłym spadkiem temperatury temperaturę, poprawić temperaturę wewnątrz samochodu i podgrzać silnik

chłodziwo zapobiegające zużyciu silnika w niskiej temperaturze. Sprzyja rozmrażaniu wnętrza samochodu, rozruchowi samochodu i zaparowaniu szyb samochodowych.

## STRUKTURA WEWNĘTRZNA

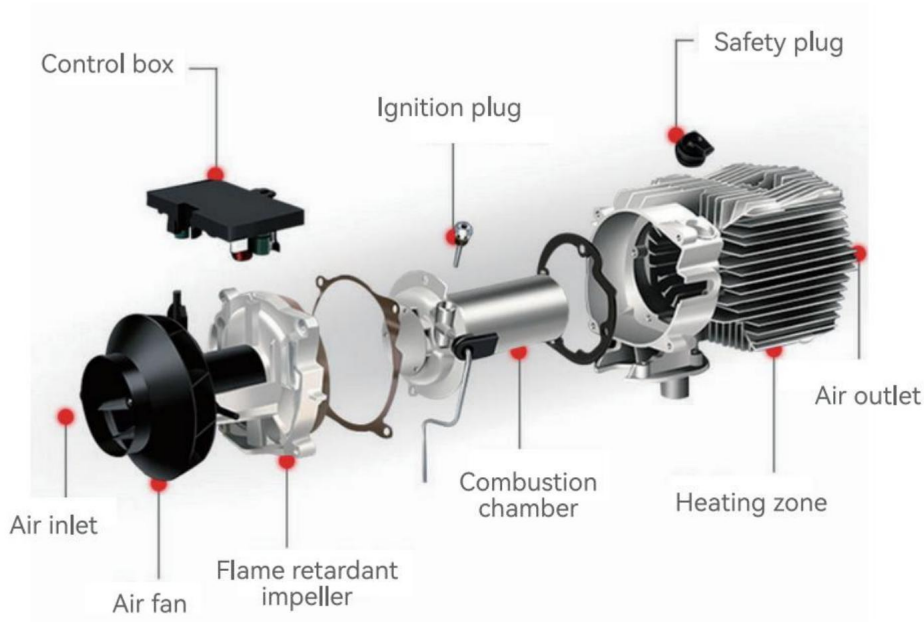

## POZYCJA INSTALACJI

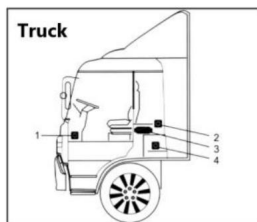

1. W miejscu na nogi pasażera.
2. Na tylnej ścianie kabiny.
3. Oparcie fotela kierowcy.
4. W skrzynce narzędziowej.

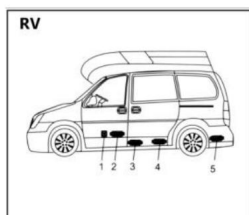

1. Przed siedzeniem pasażera.
2. Pomiędzy siedzeniem kierowcy i pasażera. 3. 3 i 4 pod pojemnikiem.
4. W bagażniku.

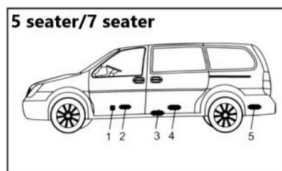

Ogrzewanie montowane jest głównie w kabinie pasażerskiej pomieszczenie lub przechowalnia bagażu pojazdu. Jeżeli nie może zainstalować, zamocować grzejnik pod spodem pojazdu, ale uważaj, żeby nie zachłapać.

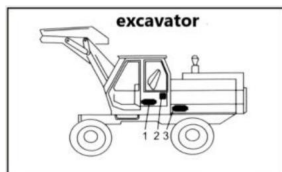

1. Na siedzeniu kierowcy.
2. Na tylnej ścianie kabiny.
3. Wewnątrz pudełka ochronnego.





Zaleca się stosowanie wysokiej jakości oleju napędowego do tankowania pojazdu. nagrzewnica na olej napędowy. Inne rodzaje paliw, takie jak nafta, olej roślinny, benzyna, olej odpadowy itp., nie mogą być używane. W przeciwnym razie nagrzewnica może wydzielać nieprzyjemny zapach i działać nieprawidłowo podczas pracy.

## MODEL

Model	XMZ-F-D1 (-D2-D3-D4-D5-D6)	XMZ-W-D1 (-D2-D3-D4)	XMZ-L-D1 (-D2-D3-D4)
Wygląd			
Moc ZWH	2/5/8KW	5/8KW	5/8KW
Ogrzewanie średni	Powietrze	Powietrze	Powietrze
Paliwo	Diesel	Diesel	Diesel
Oceny	12V/40W	12V/40W	12V/40W

## LISTA PAKOWANIA

Model		XMZ-F	XMZ-W/XMZ-L
Silnik główny		1	1
Rura wlotowa		1	1
Rura wydechowa		1	1
Palnik		1	1
Zdalne sterowanie		1	1
Tłumik z 1 elementem mocującym i 2 śruby		1	1
Zacisk rurki dmuchawy		2	2
Zacisk		4	4

Zacisk rurowy		2	2
Wkład filtra powietrza		1	1
Nakrętka		5	4
załoga do zamka		8	4
Śruby mocujące maszynę		1	4
Rura olejowa		1	/
Przełącznik ciekłokrystaliczny		1	1
Dysza obrotowa		1	1
Przewód zasilający		1	/
Filtr oleju		1	/
Ośłona pompy paliwa ze śrubą		1	/
Wstążka		12	/
Zacisk rury olejowej		12	/
Zbiornik paliwa		1	/
Akcesoria do zbiorników oleju		1	/
Element mocujący maszynę		1	/
Pompa paliwa		1	/
Instrukcja obsługi		1	1
Tłumik akcesoria		1	1

## MONTAŻ ZBIORNIKA PALIWA I DYSZY

### 1. Maszyna do rozdzielania

paliwa Aby uniknąć nieuniknionych strat spowodowanych wyciekami oleju podczas użytkowania, należy ściśle przestrzegać poniższego schematu: 1)

Wywierć otwory wiertłem 7,5 mm w wystającym miejscu zbiornika paliwa. 2) Przykryj dyszę zbiornika paliwa uszczelką. 3) Zamocuj dyszę zbiornika paliwa drutem żelaznym i wkręć ją w pozycję dziurkowania.

wzdłuż otworu zbiornika paliwa

4) Obróć spiczaste szczytce, aby wyjąć dyszę zbiornika paliwa

5) Włóż podkładki i nakrętki, aby zablokować

6) Trzy otwory montażowe zbiornika paliwa należy zabezpieczyć śrubami i podkładkami, a następnie zakończyć montaż.

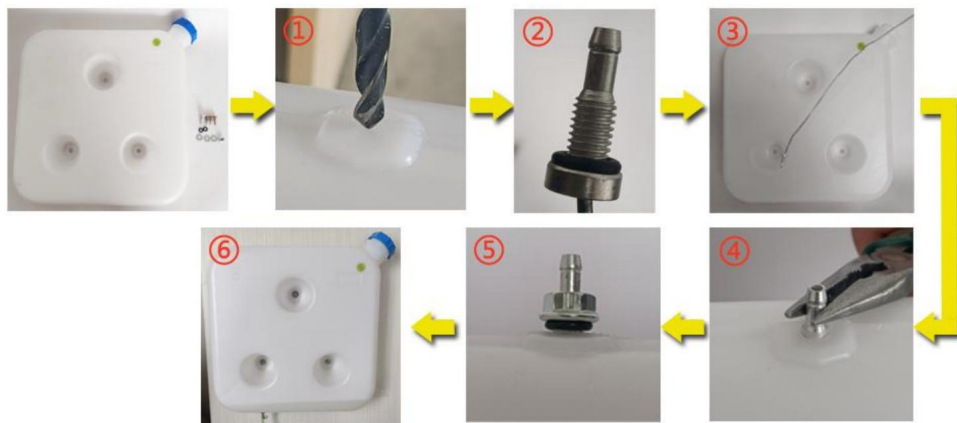

Schemat instalacji zbiornika paliwa

Zapoznaj się z poniższym schematem instalacji i uważnie przeczytaj środki ostrożności podczas instalacji lub użytkowania:

### (1) Brak montażu bocznego:

※ Boczny montaż podgrzewacza oleju napędowego spowoduje wycieki oleju wewnątrz maszyny.

po okresie użytkowania, wytwarzając dużą ilość dymu i zatrucia tlenkiem węgla. Podczas instalacji należy pozostawić 10 cm przestrzeni wokół grzejnika, aby zapewnić dobrą wentylację.



Nieprawidłowy kierunek instalacji



Prawidłowy kierunek instalacji

※ W przypadku montażu grzejnika wewnątrz budynku:

- 1) Gdy grzejnik jest umieszczony w pomieszczeniu: Zrób otwory w ścianie, aby rura wydechowa mogła być umieszczona na zewnątrz. Zwróć uwagę na izolację rury wydechowej, ponieważ może się ona bardzo nagrzać i spowodować pożar.
- 2) W przypadku umieszczenia pieca na zewnątrz: konieczne jest przedłużenie rury wydechowej, aby zapobiec zasysaniu spalin do budynku przez tylny wentylator pieca, co może prowadzić do zatrucia tlenkiem węgla.



Instalacja wewnętrzna

wydechowe podłogi drewnianej muszą być zabezpieczone)



Schemat instalacji zewnętrznej (rury

※ Pozycja instalacji i środki ostrożności

- 1) Pozostaw 4-calową przerwę między wlotem powietrza, aby zapewnić swobodny pobór powietrza
- 2) Utrzymuj dolną rurę wydechową w odległości 2 cali od podłoża i zapobiegać pożarom, jeśli temperatura rury wydechowej jest wysoka;
- 3) Nie wyginaj nadmiernie rury wydechowej, ponieważ może to spowodować nierównomierne odprowadzanie spalin.

przepływ;

- 4) Przewód wylotowy powietrza nie jest zbyt długi, a liczne zagięcia mogą uniemożliwić odprowadzanie ciepła, co może skutkować ustereką związaną z wysoką temperaturą;
- 5) Podczas uzupełniania zbiornika paliwa nie należy wylewać go na obudowę, ponieważ będzie on płynął wzdłuż wnętrza maszyny do pozycji rury wydechowej, powodując dymienie. Napełnij poziom oleju blisko portu zbiornika paliwa;
- 6) Nie blokuj przewodu dolotowego, ponieważ może to spowodować niedobór tlenu i ogrzewanie nie będzie działać;



Środki ostrożności dotyczące miejsca instalacji - schematyczny diagram

- (2) Środki ostrożności dotyczące zasilania: ※ Zasilanie nagrzewnicy diesla musi spełniać następujące wymagania: Napięcie: 12 V; Prąd: 20 A, ze źródła bezpośredniego zasilania lub akumulatora. W przypadku zasilania akumulatorem nie należy ładować akumulatora podczas korzystania z nagrzewnicy, ponieważ niewystarczający prąd może spowodować awarię. Zapewnij solidne i bezpieczne połączenie z akumulatorem. Użycie zacisków do mocowania może skutkować słabym kontaktem.



1. Nie używaj grzejnika, gdy:  
ładowanie baterii
2. Prąd jest niski i tak jest  
nie działa

Zalecamy korzystanie z akumulatorów,  
baterii i adapterów do zasilania

※ Podczas przedłużania przewodu zasilającego do nagrzewnicy spalinowej średnica przewodu powinna wynosić być  $>2$  . Użycie cienkiego drutu może prowadzić do niewystarczającego prądu, co spowoduje, że grzejnik nie będzie działał do pracy. Po podłączeniu należy użyć taśmy izolacyjnej, aby zabezpieczyć połączenie i zapobiec wyciekowi prądu, który może doprowadzić do pożaru.



※ Nie odłączaj zasilania, gdy podgrzewacz diesla pracuje w wysokich temperaturach. Może to spowodować zapłon wsteczny z powodu wysokich temperatur. Wielokrotnie

może to spowodować trwałe uszkodzenie. Rozwiązania: -

Jeśli nastąpi przerwa w dostawie prądu i natychmiast włączysz grzejnik: Poczekać, aż wewnętrzne ciepło grzejnika całkowicie się rozproszy, zanim włączysz go do normalnej pracy.

- Jeśli grzejnik jest włączony przez długi czas po przerwie w dostawie prądu: Niepełne spalanie wewnątrz może powodować dużą ilość dymu. Poczekać, aż dym się rozwieje, a grzejnik automatycznie się uruchomi i będzie działał normalnie.

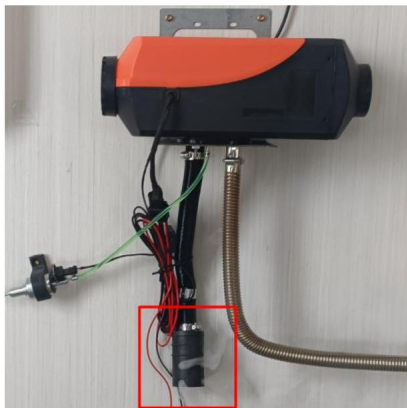

Nietypowa przerwa w dostawie prądu i dym wydobywający się z rury dolotowej

(3) Po zainstalowaniu nagrzewnicy, przed jej włączeniem należy ręcznie pompować olej: ※

Przewód paliwowy

nagrzewnicy jest długi. Przed pierwszym uruchomieniem nagrzewnicy należy ręcznie pompować olej do wlotu paliwa. W przeciwnym razie po włączeniu nagrzewnica będzie potrzebowała ponad 30 minut na wykrycie paliwa (w tym czasie będzie stale sprawdzać sygnał paliwa). Po wykryciu paliwa przez świecę zapłonową nastąpi zapłon i ogrzewanie. Szczegółowe instrukcje dotyczące ręcznego pompowania paliwa znajdują się w instrukcji użytkownika przełącznika

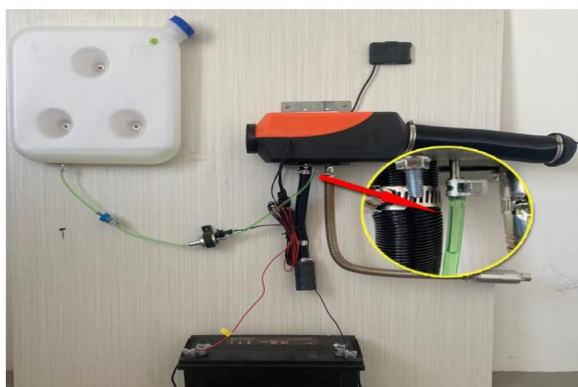

Pierwsza praca wymaga ręcznego przepompowania oleju do miejsca pokazanego na schemacie i uruchomienia

※ Podczas ręcznego pompowania paliwa pompuj tylko do wlotu paliwa. Nadmierne pompowanie może

powoduje, że grzejnik emituje dużą ilość białego dymu. Szybkie rozwiązanie: Odłącz przewód paliwowy, włącz grzejnik i pozwól mu zatrzymać się naturalnie, a następnie uruchom go ponownie. Powtarzaj ten proces, aż nie będzie wydobywał się żaden dym. Podłącz ponownie przewód paliwowy i włącz grzejnik, aby wznowić normalną pracę. ※ Po uruchomieniu grzejnika

wysokoprężnego, nieprzerwanie wdmuchuj powietrze do przewodu powietrznego za pomocą pompy powietrza lub dmuchawy o dużej prędkości, aż grzejnik uruchomi się i będzie działał normalnie. Jeśli po pewnym czasie pracy pojawi się biały dym: Oznacza to, że siatka rozpylająca jest zatkana. Wyjmij świecę zapłonową, wyjmij siatkę rozpylającą, wyczyść jej powierzchnię lub wymień ją na nową.



Nadmierna ilość oleju w pompie powoduje powstawanie białego dymu



Dmuchnij w pistolet pneumatyczny w kierunku wlotu rura wspomagająca spalanie



Wyjmij rurę olejową i załóż ją ponownie po normalnym ustawieniu

※ Usterka układu olejowego, np. kod błędu E4/E8/E10, oznacza brak oleju.

grzałka lub ciepło w maszynie. Aby rozwiązać problem, należy wykonać następujące kroki:

Czy w zbiorniku paliwa brakuje oleju;

Czy filtr oleju jest zablokowany;

Czy występują jakieś wygięcia przewodu olejowego, które nie mogą pomieścić oleju;

Czy pompa olejowa nie działa;

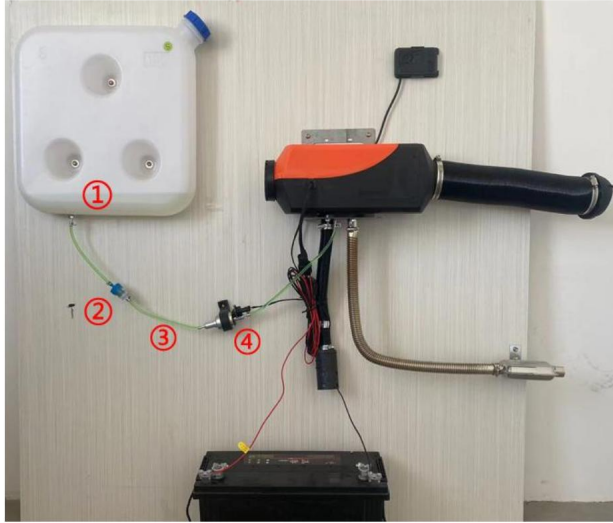

### Schemat inspekcji

※ Konserwacja: Jeżeli podczas eksploatacji grzejnika przez pewien czas lub w drugim roku użytkowania zauważysz czarny dym, oznacza to, że w komorze spalania nagromadził się węgiel, który należy wyczyścić.

w odpowiednim czasie. Metoda działania jest następująca:

Zdejmij zewnętrzną powłokę;

Odkręć śruby płyty głównej za pomocą klucza imbusowego;

Odkręć cztery śruby zespołu wentylatora za pomocą klucza imbusowego;

Odkręć cztery śruby komory spalania za pomocą klucza imbusowego;

Wyjąć komorę spalania i zastąpić ją nowym podgrzewaczem rekuperacyjnym;

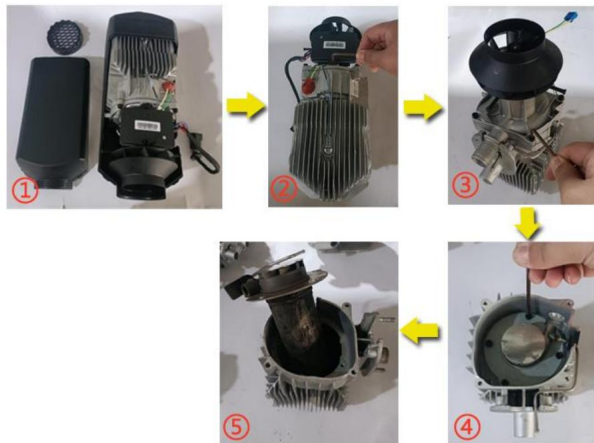

### Schematyczny diagram wymiany komory spalania

Ostrzeżenia dotyczące zasilania nagrzewnicy Diesla: ※

Wymagania dotyczące zasilania nagrzewnicy Diesla: Napięcie: 12 V; Natężenie prądu: 20 A; Użyj źródła zasilania lub akumulatora. (Unikaj ładowania akumulatora podczas zasilania nagrzewnicy, ponieważ niskie natężenie prądu może prowadzić do awarii. Zapewnij bezpieczne połączenie akumulatora bez użycia zacisków, aby zapobiec słabemu stykowi. Nie zaleca się korzystania z zapalniczki samochodowej jako źródła zasilania ze względu na niewystarczające natężenie prądu.)



Naprawa zacisku akumulatora może łatwo spowodować słaby kontakt



Prąd zapalniczki samochodowej niski nie działa

## SCHEMAT INSTALACJI

XMZ-F-D1 -D2-D3-D4-D5-D6 Typ dzielony

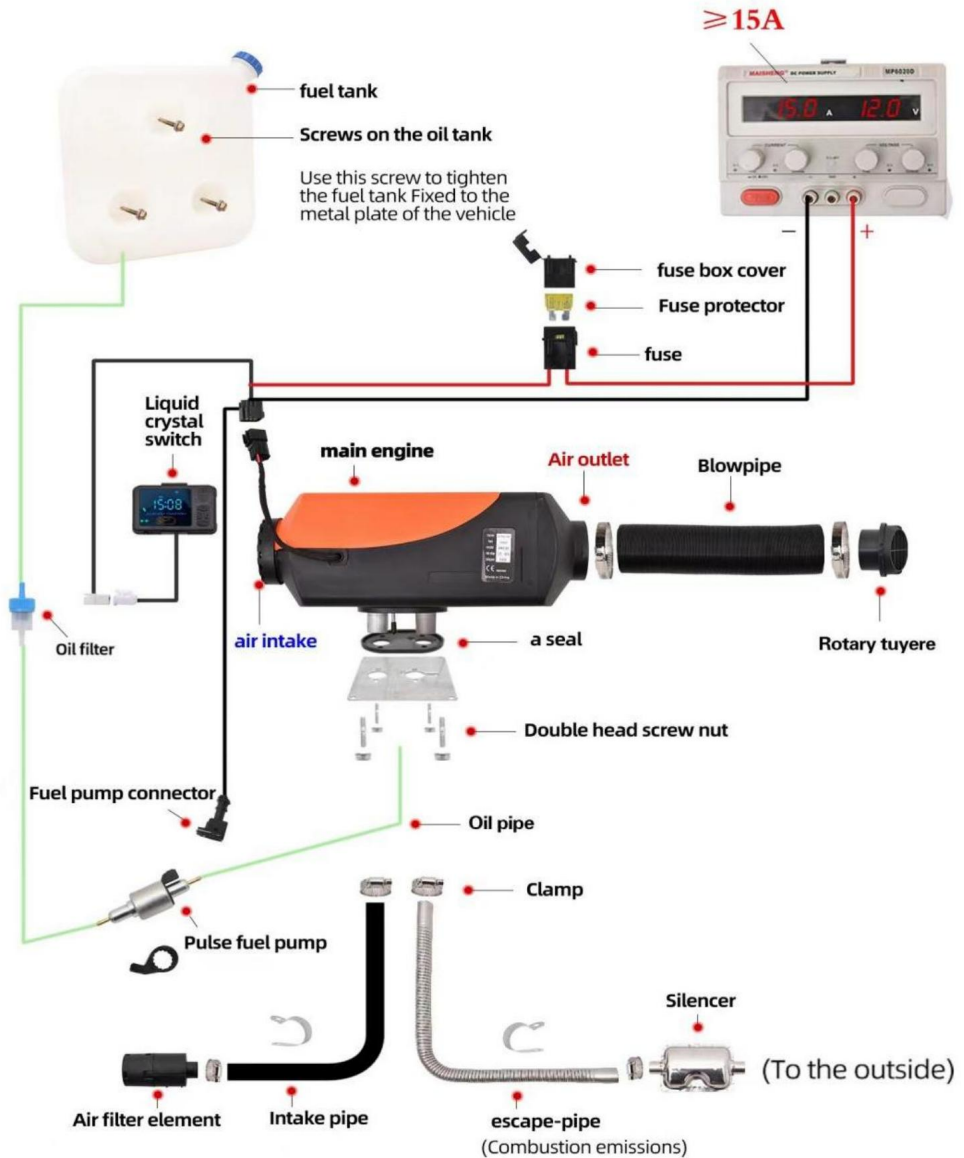

Podczas montażu zbiornik oleju należy umieścić w odpowiednim miejscu nad silnikiem głównym, aby ułatwić działanie pompy paliwa.

# XMZ-W-D1 (-D2-D3-D4)

Typ poziomy

≥ 15A

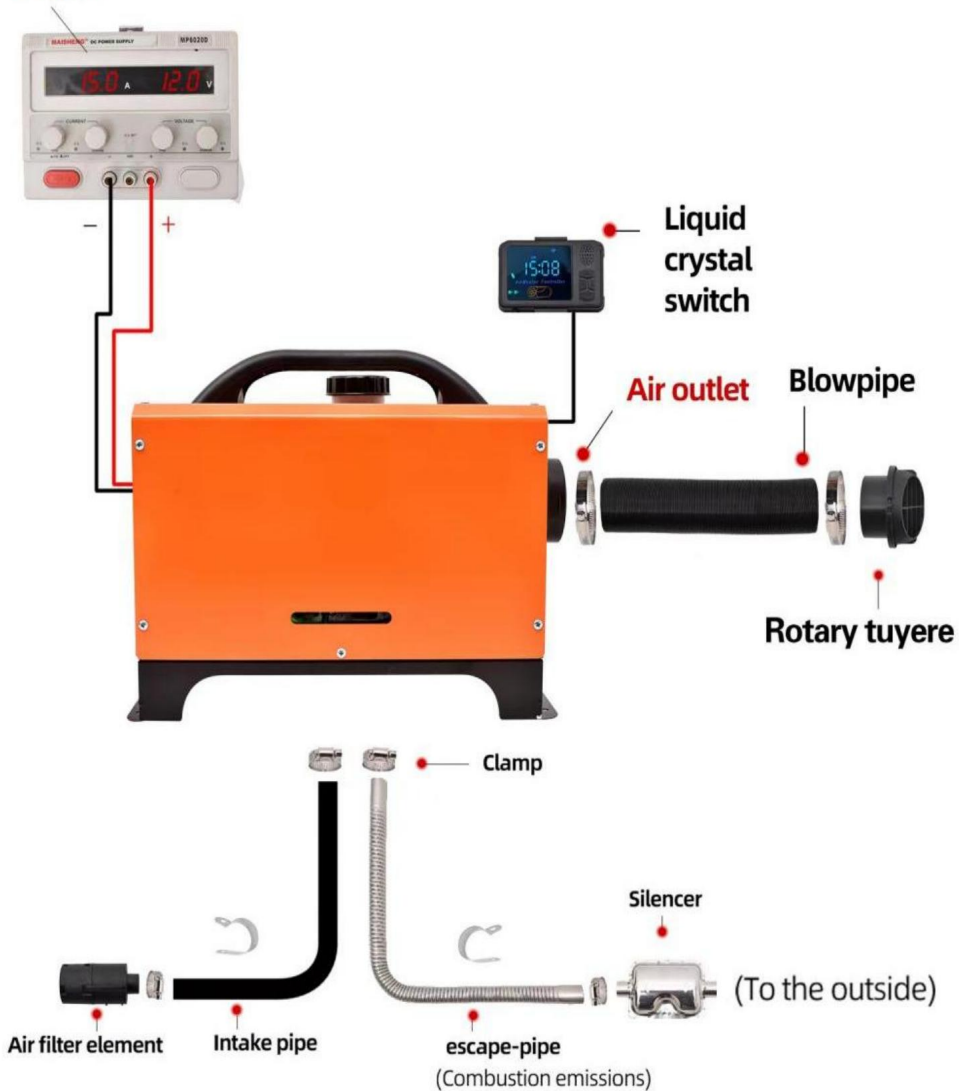

# XMZ-L-D1(-D2-D3-D4) ( typ pionowy)

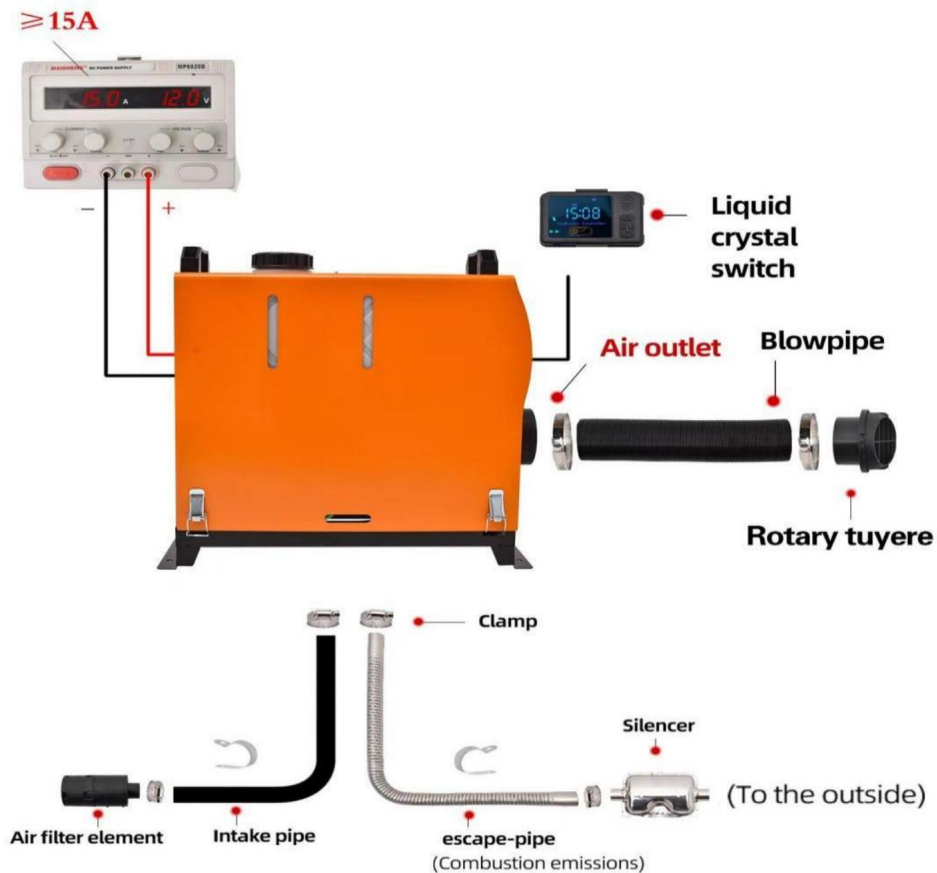

Aby zobaczyć konkretną instalację, zeskanuj kod QR wideo

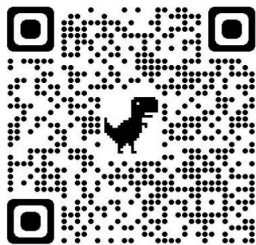

Podziel kod QR wideo



Kod QR do wideo poziomego/pionowego

DC12V-15A

Standard 12V/24V

Plateau style 12V

100AH battery can work continuously for 72 hours

## Ostrzeżenie:

1. Wlot powietrza nie może być zablokowany, a jego otwór powinien być otwarty i drożny.
2. Utrzymuj rurę wydechową w czystości. Wylot rury wydechowej powinien być trzymany z dala od niczego, co mogłoby być łatwopalne, i unikać podgrzewania i zapalania materiałów łatwopalnych oraz załadunek ładunku na ziemię.
3. Aby zapewnić optymalne spalanie, pamiętaj, że rura wydechowa nie może być umieszczony w górze, lecz musi być umieszczony poziomo lub w dole.

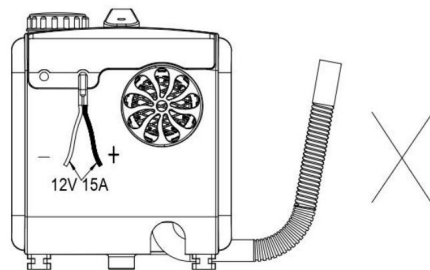
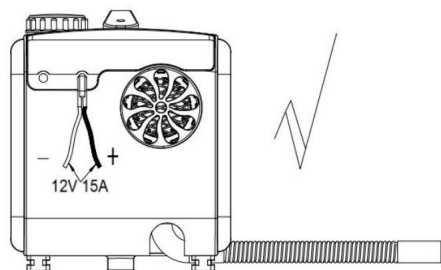

## INSTRUKCJA OBSŁUGI PILOTA ZDALNEGO STEROWANIA

Po uruchomieniu urządzenia na 3-5 minut zacznie ono pracować normalnie i nagrzej się.

Proszę cierpliwie czekać.

Istnieją dwa rodzaje przełączników: standardowy bez funkcji Bluetooth i wysokiej klasy z funkcją Bluetooth.

Standardowy bez Bluetooth

funkcjonować:



## Deklaracja trybu Run:

Grzejnik posiada ustawienia ręczne, tryb mocy wyjściowej i automatyczną stałą tryb temperatury. W trybie automatycznym grzejnik w zależności od temperatury różnica między ustawieniem a pomieszczeniem, automatycznie dostosowuje moc wyjściową. W tryb ręczny zakres regulowanej mocy dla poziomów 1 ~ 10, w trybie automatycznym tryb ustawienia temperatury regulowany w zakresie 8 ~ 36 °C (46,4 °F ~ 96,8 °F).

Tabela konfiguracji - Model: A2320					
NIE.	Funkcjonować	Parametr	NIE.	Funkcjonować	Parametr
1	Metoda wyświetlania	Ekran kolorowy wyświetlacz cyfrowy	8	Wyłącznik czasowy	Tak
2	Działanie metoda	Trzy przyciski	9	Tryb ręczny	1-10 biegów
3	Pilot bezprzewodowy kontrola	Tak	10	Tryb automatyczny	8-36°C
4	Głos Ogłoszenia	Angielski/Niemiecki/ rosyjski	11	Tryb pompy oleju	Tak
5	Język przełączanie	Tak	12	temperatura odszkodowanie	Brak
6	Zdalny Bluetooth	Brak	13	Temperatura przełączanie	Brak
7	Wyświetlacz czasu	Tak	14	Stały temperatura ogrzewanie	8-36°C

## Instrukcja:

Włączanie/wyłączanie ogrzewania: Naciśnij przycisk WŁ./WYŁ., aby włączyć lub wyłączyć ogrzewanie.  
podgrzewacz.

Zmiana trybu pracy: Naciśnij przycisk WŁ./WYŁ. na dłużej niż 3 sekundy, aby zmienić tryb pracy.

tryb pracy dla grzałki. Będzie ona przełączać się między trybem ręcznym i automatycznym. Dostosuj jednostki temperatury (°C i °F): W trybie automatycznym naciśnij przycisk UP naciśnij przycisk dłużej niż 3 sekundy, aby przełączać się między °C i °F.

Dostosuj poziom mocy wyjściowej lub ustaw temperaturę: W trybie ręcznym użyj

Klawisze UP i DOWN służą do regulacji mocy wyjściowej. W trybie automatycznym użyj

Klawisze GÓRA i DÓŁ służą do regulacji ustawionej temperatury.

Autoryzacja pilota zdalnego sterowania: Gdy kontroler jest wyłączony, naciśnij i przytrzymaj przycisk W GÓRĘ przez ponad 2 sekundy, aż na wyświetlaczu pojawi się

„rte”, a następnie zwolnij klawisz UP. Następnie naciśnij dowolny klawisz na pilocie.

Gdy kontroler powróci do stanu wyłączonego, oznacza to, że autoryzacja została udzielona.

pomyślnie. Jeśli nie, powtórz powyższą operację.

Ustawianie czasu: Gdy kontroler jest w stanie „Włączony”, naciśnij przycisk W DÓŁ

dłużej niż 2 sekundy, aż na ekranie pojawi się cyfrowy napis „S01”, a następnie kliknij przycisk W GÓRĘ lub

Naciśnij klawisz W DÓŁ, aby wybrać zestaw projektów; zostanie on powtórzony w projekcie.



Naciśnij przycisk WŁ./WYŁ. przez ponad 2 sekundy w trybie edycji i kliknij przycisk WŁ./WYŁ.

ponownie, aby wyjść z trybu edycji. W trybie edycji wyświetlacz miga ustawionymi danymi,

zakres czasu pracy wynosi 0,5 – 10 godzin, a krok 0,5 godziny. Podczas gdy

Przełącznik Timera wyświetla t-oF, Timer jest wyłączony; wyświetla t-oN, Timer jest wyłączony włączony.

Wybierz język: Gdy kontroler jest włączony, naciśnij i przytrzymaj przycisk WŁ./WYŁ.

i przycisk W DÓŁ przez ponad 3 sekundy, aby zmienić język

głosnik. Będzie przełączać się między opcjami takimi jak „u-Of” (wyciszenie), „u-En” (angielski), „u-Ge” (niemiecki) i „u-Ru” (rosyjski).

Wykonywanie niezależnego programu pompowania paliwa: Gdy kontroler jest w trybie

Aby wyłączyć zasilanie, najpierw włącz urządzenie, a następnie naciśnij i przytrzymaj przycisk W DÓŁ przez ponad 7 sekund, aż na wyświetlaczu pojawi się „300”. Zwolnij klawisz DOWN, a

pompa zacznie pompować paliwo. Na wyświetlaczu pojawi się pozostały czas (w

sekund) dla tego programu. Gdy pozostały czas osiągnie „0”, pompowanie

program jest ukończony. Naciśnięcie przycisku ON/OFF zatrzyma program.

## Ostrzeżenie:

Podczas wykonywania tego programu zwróć uwagę, aby nie wlać zbyt dużej ilości paliwa do silnika.

podgrzewacz.

## Wyświetlacz błędów:

W przypadku awarii ogrzewania na wyświetlaczu miga kod błędu, a typ błędu jest podany pokazano w poniższej tabeli:

kod	Metoda obsługi komunikatów o błędach	
E-01	Nieprawidłowy woltaż	<ol style="list-style-type: none"> <li>1. Sprawdź, czy typ napięcia zasilania grzałki odpowiada rzeczywistemu napięciu pojazdu.</li> <li>2. Sprawdź, czy napięcie zasilania nie jest wyższe niż 18 V lub mniej niż 9 V.</li> <li>3. Sprawdź, czy główne złącze wiązki przewodów nie jest luźno powiązane.</li> <li>4. Prąd urządzenia zasilającego powinien być 15A, aby działać normalnie;</li> <li>5. Podczas ładowania akumulatora nie należy używać grzejnika, ponieważ niski prąd akumulatora może spowodować, że nie będzie on działał;</li> <li>6. Nie używaj zapalniczki samochodowej do zasilania zasilania, ponieważ prąd jest niski i nie może pracować; połączenie między akumulatorem a przewodem nie może</li> </ol> <p>należy je naprawić za pomocą elementów mocujących, ponieważ słaby kontakt może również powodować awaria;</p>
E-03	Świeca zapłonowa nieprawidłowość	<ol style="list-style-type: none"> <li>1. Sprawdź czy wtyczka zapłonowa jest podłączona fałszywie.</li> <li>2. Świeca zapłonowa jest uszkodzona. Wymień świecę zapłonową.</li> <li>3. Płyta główna jest uszkodzona. Wymień płytę główną.</li> </ol>
E-04	Pompa olejowa nieprawidłowość	<ol style="list-style-type: none"> <li>1. Sprawdź, czy korek pompy oleju nie jest luźny i połączone fałszywie.</li> <li>2. Sprawdź, czy główna wiązka przewodów nie jest odłączona.</li> <li>3. Pompa oleju jest uszkodzona. Wymień pompę oleju.</li> </ol>

E-05	Wysoki temperatura ochrona	<ol style="list-style-type: none"> <li>1. Nieprawidłowy lub uszkodzony czujnik temperatury pieca typ; wymień czujnik.</li> <li>2. Płyta główna jest uszkodzona. Wymień płytę główną.</li> <li>3. Sprawdź, czy wylot powietrza i rury wydechowe nie są wygięte lub zbyt długi, co wpływa na wentylację i uniemożliwia ciepło nie jest rozpraszane.</li> </ol>
E-06	Nieprawidłowość wentylatora	<ol style="list-style-type: none"> <li>1. Sprawdź, czy wirnik wentylatora samochodu jest sprawny. zacięty.</li> <li>2. Sprawdź, czy wtyczka wentylatora nie jest luźna i nieprawidłowo podłączona. połączony.</li> <li>3. Wentylator jest uszkodzony. Wymień wentylator.</li> <li>4. Sprawdź, czy magnes indukcyjny koła wiatrowego jest brakuje lub ma nieprawidłową biegunowość.</li> <li>5. Sprawdź, czy czujnik prędkości wiatru na płycie głównej jest normalne.</li> <li>6. Płyta główna jest uszkodzona. Wymień płytę główną.</li> </ol>
E-08	Wygasnąć z powodu brak oleju	Sprawdzenie zbiornika paliwa pod kątem braku oleju.
E-09	Przegrzać ochrona transduktor	<ol style="list-style-type: none"> <li>1. Sprawdź, czy czujnik temperatury powietrza wylotowego Złącze jest luźne i podłączone błędnie.</li> <li>2. Powietrze czujnik wylotowy jest uszkodzony, wymień płytę główną.</li> <li>3. Płyta główna jest uszkodzona. Wymień płytę główną.</li> </ol>
E-10	Wtórny uruchomienie nie powiodło się	<ol style="list-style-type: none"> <li>1. Sprawdź czy pompa olejowa działa.</li> <li>2. Sprawdź, czy interfejsy układu olejowego są wosk wiszący i zablokowany.</li> </ol>
Wysokie spaliny rura temperatura robi się czerwony	Nieprawidłowy spalanie komora lub olej pompa	Wymagane jest natychmiastowe wyłączenie, a aluminium należy rozebrać nadwozie, aby sprawdzić, czy wnętrze komora spalania jest uszczelniona lub wymieniona;

nieprawidłowy hałas	Wydechowy zablokowanie	Należy go natychmiast wyłączyć i sprawdzić, czy zatory w rurze wydechowej, tłumiku i układzie wydechowym wylot. Jeśli są blokady, wyczyść je i wznow normalną pracę;
Wyciek oleju	Oil wewnętrzny wyciek maszyna	1. Grzejnika nie można montować z boku, a otwór tlenowy po jednej stronie świecy zapłonowej pozwoli olej wypływać przez otwór. Prawidłowa instalacja metoda polega na skierowaniu otworów wlotowych/wydechowych w stronę ku dołowi; 2. Zła jakość oleju powoduje zablokowanie zapłonu zatyczka sieci atomizacji w komorze spalania, który nie zapala się i wypływa przez wydech rura. Sieć rozpylająca świecy zapłonowej powinna być wymienione, a olej napędowy wysokiej jakości powinien zostać wymieniony;
Emitowanie czarnego dym	Niewystarczający tlen wlot i węgiel nagromadzenie w spalanie izba	1. Sprawdź, czy w rurze dolotowej nie ma blokady powodującej niewystarczające pobieranie tlenu; 2. Mała przestrzeń wlotu powietrza powoduje, że powietrze niedrożność wlotu; 3. Rozmontuj komorę spalania maszynę do sprawdzania, czy nie ma osadów węglowych, i terminowej wymiany komory spalania;
Emitowanie niebieskiego dym	Słaba jakość oleju	W ogrzewaczach Diesla można stosować wyłącznie olej napędowy wysokiej jakości, zimą należy stosować olej napędowy o ujemnej temperaturze;
Emitowanie bieli dym	Awaria zapłonu	1. Sprawdź, czy objętość oleju w pompie wewnętrznej jest odpowiednia maszyna jest zbyt wysoko, co powoduje awarię świecy zapłonowej zapalić. Rurę olejową należy wyjąć i ponownie uruchomić 2-3 razy przed powrotem do normy, a następnie olej należy włożyć rurę; 2. Za pomocą suszarki do włosów dmuchnij w rurę dolotową, aby uzyskać okres czasu, aż zacznie działać prawidłowo

Smak oleju napędowego	<p>Grzejnik może używać tylko oleju napędowego</p> <p>paliwo dla spalanie pomoc</p>	<p>1. Sprawdź, czy zbiornik paliwa jest napełniony olejem napędowym, ponieważ inne paliwa mogą powodować nieprzyjemny zapach;</p> <p>2. Otwórz obudowę maszyny, aby sprawdzić, czy nie ma w niej oleju.</p> <p>przeciek wewnątrz;</p>
Zapach plastiku	<p>Korzystanie z zewnętrznego akcesoria</p>	<p>1. Rozszerzenie lub modyfikacja wymaga zakupu akcesoria odporne na wysoką temperaturę, w przeciwnym razie wysoka temperatura grzejnika będzie powodować nieprzyjemne i ostry zapach;</p> <p>2. Przedłużonych złączy rurowych nie należy wyginać ani zbyt długo, ponieważ spowoduje to, że ciepło nie będzie mogło być rozładowane i wysoka temperatura wewnętrzna wydzielać zapach plastiku;</p> <p>3. Montaż rur wydechowych perforowanych nie wymagają ochrony. Zwykle spaliny są odprowadzane przez rury wydechowe. Jeśli jest to drewniana podłoga, duże otwory trzeba otworzyć i wyprasować płyty muszą być używane do ochrony. Ciepło rura wydechowa może osiągnąć temperaturę do 400 stopni i nie można stosować substancji klejących na powierzchni, w przeciwnym razie może to powodować nieprzyjemny zapach i nawet produkcja tlenku węgla. Wysoka temperatura do uszczelnienia należy zakupić materiały odporne na działanie czynników chemicznych.</p>

Wysokiej klasy z funkcją Bluetooth:



## Opis klucza



klawisz włączania/

wyłączania : Klawisz regulacji biegu/temperatury/przedmiotu

M : Klawisz przełączania trybu/konfiguracji;

## tryb pracy W

trybie przekładni ustawienie przekładni można regulować w zakresie od 1 do 10









koła zębate.

W trybie kontroli temperatury, ustawiona temperatura może być regulowana w zakresie 8~36°C. Pozycja biegu przełącznika sterującego zmienia się w zależności od temperatury w kabinie. Gdy temperatura wzrasta lub spada, przełącznik sterujący automatycznie dostosowuje pozycję biegu roboczego, co szybko osiąga ustawioną temperaturę i pozwala ogrzewaczowi pracować bardziej inteligentnie i ekonomicznie. Gdy podczas pracy wystąpi usterka, okno wyświetlacza przełącznika sterującego zacznie migać, aby wyświetlić kod

usterki w celu dokładniejszego i bardziej intuicyjnego znalezienia usterki.

Tabela konfiguracji - Model: A2200B					
NIE.	Funkcjonować	Parametr	NIE.	Funkcjonować	Parametr
1	Metoda wyświetlania	Ekran kolorowy wyświetlacz cyfrowy	8	Wyłącznik czasowy	Tak
2	Działanie metoda	Cztery przyciski klawiszowe	9	Tryb ręczny	1-10 biegów
3	Pilot bezprzewodowy kontrola	Tak	10	Tryb automatyczny	8-36°C
4	Głos Ogłoszenia	Angielski/Niemiecki/ rosyjski	11	Tryb pompy oleju	Tak
5	Język przełączanie	Tak	12	temperatura odszkodowanie	Tak
6	Zdalny Bluetooth	Tak	13	Temperatura przełączanie	Tak
7	Wyświetlacz czasu	Tak	14	Stały temperatura ogrzewanie	8-36°C

## Instrukcja obsługi:

- Włącz/Wyłącz: Naciśnij  aby uruchomić maszynę w stanie wyłączonym; Naciśnij  aby wyłączyć maszynę po jej włączeniu.
- Zmiana trybu: w trybie kontroli temperatury naciśnij [M], aby przełączyć tryb przekładni, a w trybie przekładni naciśnij , aby przełączyć się na kontrolę temperatury tryb.
- Regulacja biegu: naciśnij , aby uruchomić bieg/temperaturę +1, do 10 biegów/36°C, naciśnij , aby uruchomić bieg/temperaturę -1, do 1 biegu/8°C. • Ustawianie czasu: W stanie włączenia ekran wyświetla aktualny czas, a naciśnij i przytrzymaj  przez 3 sekundy, aby wejść w ustawienia czasu:
  - Pozycja 1: Aby ustawić aktualny czas, naciśnij , aby go ustawić, a następnie naciśnij , aby przełączyć.
  - Pozycja 2: Ustaw czas automatycznego rozpoczęcia, korzystając z tej samej metody, co powyżej.
  - Pozycja 3: Dotyczy czasu działania po automatycznym uruchomieniu i ustawieniach metoda jest taka sama jak powyżej. Jednostka przełączania wynosi 0,5 godziny.

Pozycja 4: Ustaw funkcję automatycznego startu ON/OFF. Po automatycznym starcie funkcja jest włączona, ikona budzika na ekranie będzie zawsze włączona.

Po pomyślnym wprowadzeniu wszystkich zmian naciśnij i przytrzymaj M przez 3 sekundy, aby zapisać czas ustawienia i powrót do interfejsu operacyjnego.

Naciśnij M aby ustawić, naciśnij aby przełączyć, naciśnij M ponownie, aby potwierdzić ustawienie, a po zakończeniu wszystkich ustawień czasu naciśnij i przytrzymaj M przez 3 sekundy, aby ustawić pomyślnie i powrócić do interfejsu operacyjnego; • Tryb inżynierski:

Naciśnij i przytrzymaj przez 3 sekundy w trybie uruchamiania, aby wejść

w trybie inżynierskim naciśnij element+1, a następnie naciśnij element - 1. W trybie inżynierskim, obszar wyświetlania wyświetla elementy danych:

001: Numer wersji głównej płyty grzejnej.

002: Kod błędu.

003: Temperatura powłoki.

004: Napięcie zasilania.

005: Mechanizm sterujący ogrzewaniem.

006: Temperatura w kabinie.

007: Wysokość.

010: Dopasowanie Bluetooth. •

Dopasowanie pilota: Gdy urządzenie jest włączone, naciśnij i przytrzymaj przez 3 sekundy, aby wyświetlić 'rte' na ekranie. W tym momencie naciśnij dowolny klawisz na pilocie kontrola. Jeśli dopasowanie się powiedzie, system automatycznie powróci do interfejsu operacyjny. •

Dopasowanie Bluetooth (opcjonalnie): otwórz aplet telefonu komórkowego, naciśnij przycisk Ustaw klawisz, ustaw 4-cyfrowe hasło, a następnie ustaw przełącznik, aby wejść do projektu 010 tryb inżynierski. Interfejs wyświetla oryginalne hasło. Kod miga, aż oryginalne hasło zostanie zmienione na ustawione hasło, a interfejs zostanie uruchomiony wyświetlacz zmienia się na „SUC”. Po pomyślnym dopasowaniu automatycznie powraca do interfejsu operacyjny.

• Zapytaj o lokalną nazwę Bluetooth: Po włączeniu urządzenia naciśnij M



przez 3 sekundy jednocześnie na ekranie wyświetlana jest nazwa Bluetooth w 4-cyfrowej postaci znaków (0-F), a ekran wersji bez Bluetooth wyświetla „NULL”. Naciśnij naciśnij ponownie dowolny

klawisz, aby wyjść. • Zmiana języka: naciśnij i przytrzymaj M przez 3 sekundy podczas włączania

maszynę do przełączania i cyklicznego przechodzenia przez sekwencję „angielski”, „niemiecki”, „rosyjski” i „wyłączony głos”. • Tryb pompowania

oleju: W pierwszym stanie włączenia i wyłączenia zasilania naciśnij i

przytrzymaj przez 7 sekund, a obszar wyświetlania rozpocznie odliczanie 300 sekund, aby rozpocząć pompowanie oleju. Po zakończeniu odliczania pompa automatycznie się kończy lub

naciśnij  aby zakończyć pompowanie oleju i wyłączyć;

•Wyświetlanie błędów: W przypadku awarii nagrzewnicy na wyświetlaczu miga kod błędu, a

Typ błędu pokazano w poniższej tabeli:

kod	Metoda obsługi komunikatów o błędach	
E-01	Nieprawidłowy woltaż	<ol style="list-style-type: none"> <li>1. Sprawdź, czy typ napięcia zasilania grzałki odpowiada rzeczywistemu napięciu pojazdu.</li> <li>2. Sprawdź, czy napięcie zasilania nie jest wyższe niż 18 V lub niższe niż 9 V.</li> <li>3. Sprawdź, czy złącze głównej wiązki przewodów nie jest luźno powiązane.</li> <li>4. Prąd urządzenia zasilającego powinno być 15A przy normalnej pracy;</li> <li>5. Gdy grzejnik nie jest używany do zasilania akumulatorowego zasilanie, ładowanie akumulatora spowoduje nie działać z powodu niskiego napięcia akumulatora;</li> <li>6. Nie używaj zapalniczki samochodowej do zasilania zasilanie, gdyż prąd jest niski i nie może pracować;</li> </ol> <p>Połączenie między akumulatorem a drutu nie można przymocować za pomocą elementów mocujących, ponieważ jest słaby kontakt może również powodować awarię;</p>
E-03	Świeca zapłonowa nieprawidłowość	<ol style="list-style-type: none"> <li>1. Sprawdź, czy świeca zapłonowa jest prawidłowo założona połączony.</li> <li>2. Wtyczka zapłonowa jest uszkodzona; wymień świecę zapłonową wtyczka.</li> <li>3. Płyta główna jest uszkodzona. Wymień płytę główną.</li> </ol>

E-04	Pompa olejowa nieprawidłowość	<ol style="list-style-type: none"> <li>1. Sprawdź, czy korek pompy oleju nie jest luźny i połączone fałszywie.</li> <li>2. Sprawdź główną wiązkę przewodów pod kątem odłączenie.</li> <li>3. Pompa oleju jest uszkodzona; wymienić pompę oleju.</li> </ol>
E-05	Wysoki temperatura ochrona	<ol style="list-style-type: none"> <li>1. Nieprawidłowy lub uszkodzony czujnik temperatury pieca typ; wymień czujnik.</li> <li>2. Płyta główna jest uszkodzona. Wymień płytę główną.</li> <li>3. Sprawdź, czy wylot powietrza i rury wydechowe są wygięte lub zbyt długie, co wpływa na wentylację i zapobiega rozpraszaniu ciepła.</li> </ol>
E-06	Nieprawidłowość wentylatora	<ol style="list-style-type: none"> <li>1. Sprawdź, czy wirnik wentylatora samochodu jest sprawny. zacięty.</li> <li>2. Sprawdź, czy wtyczka wentylatora nie jest luźna i nie jest podłączona fałszywie. połączony.</li> <li>3. Wentylator jest uszkodzony. Wymień wentylator.</li> <li>4. Sprawdź, czy indukcja koła wiatrowego Brak magnesu lub jego niewłaściwa biegunowość.</li> <li>5. Sprawdź, czy prędkość wiatru płyty głównej czujnik jest w normie.</li> <li>6. Płyta główna jest uszkodzona; wymień płytę główną tablica.</li> </ol>
E-08	Z powodu zgaśnięcia płomienia do braku oleju	Sprawdzenie zbiornika paliwa pod kątem braku oleju.
E-09	Przegrzać ochrona transduktor	<ol style="list-style-type: none"> <li>1. Sprawdź, czy temperatura powietrza wylotowego Złącze czujnika jest luźne i podłączone nieprawidłowo.</li> <li>2. Czujnik wylotu powietrza jest uszkodzony, wymień główny tablica.</li> <li>3. Płyta główna jest uszkodzona; wymień płytę główną tablica.</li> </ol>
E-10	Wtórny uruchomienie nie powiodło się	<ol style="list-style-type: none"> <li>1. Sprawdź czy pompa olejowa działa.</li> <li>2. Sprawdź, czy interfejsy układu olejowego</li> </ol>

		są wiszące, woskowe i zablokowane.
Ten wydechowy zakręty rur <small>czerwony</small>	Nieprawidłowy spalanie komora lub olej pompa	Należy natychmiast wyłączyć urządzenie i zdemontować korpus aluminiowy, aby sprawdzić, czy komora spalania jest zapieczętowane lub wymienione;
Nieprawidłowy hałas	Wydechowy zablokowanie	Należy natychmiast wyłączyć urządzenie i sprawdzić, czy nie ma blokad w rurze wydechowej, tłumiku i wylocie wydechowym. Jeśli są blokady, należy je wyczyścić i wznowić normalną pracę;
Wyciek oleju	Olej wewnętrzny wyciek maszyna	1. Grzałki nie można zamontować z boku, a otwór tlenowy po jednej stronie świecy zapłonowej umożliwi wypływanie oleju wzdłuż otworu. prawidłowa metoda instalacji polega na tym, że otwory wlotowe/wydechowe skierowane w dół; 2. Słaba jakość oleju powoduje zablokowanie sieci rozpylającej świecy zapłonowej w komorze spalania, która nie zapala się i wypływa wzdłuż rury wydechowej. Sieć rozpylającą świecy zapłonowej należy wymienić, a olej napędowy wysokiej jakości należy wymienić;
Emitowanie czarny dym	Niewystarczający tlen wlot i węgiel nagromadzenie w spalanie izba	1. Sprawdź, czy w rurze dolotowej nie ma blokady powodującej niewystarczające pobieranie tlenu; 2. Mała przestrzeń wlotu powietrza powoduje do niedrożności wlotu powietrza; 3. Rozmontuj układ spalania wewnętrznego komora maszyny do sprawdzenia obecności węgla osadów i terminowo wymieniać komorę spalania;
Wydzielanie niebieskiego dymu	Słaba jakość oleju	W nagrzewnicach wysokoprężnych można stosować wyłącznie olej napędowy wysokiej jakości, a zimą należy stosować olej napędowy przystosowany do ujemnych temperatur;

Emitowanie biały dym	Awaria zapłonu	<p>1. Sprawdź, czy wewnętrzna objętość oleju pompy maszyny nie jest zbyt duża, co powoduje, że świeca zapłonowa nie zapala się. Przewód olejowy należy wyjąć i ponownie uruchomić 2-3 razy, zanim powróci do normy, a następnie należy włożyć przewód olejowy; 2. Użyj suszarki do włosów, aby dmuchać w przewód dolotowy przez pewien czas, aż zacznie działać prawidłowo;</p>
Diesel smak	Wspomagany silnikiem Diesla spalanie	<p>1. Sprawdź, czy zbiornik paliwa jest napełniony olejem napędowym, ponieważ inne paliwa mogą powodować nieprzyjemny zapach. 2. Otwórz obudowę maszyny, aby sprawdzić, czy w środku nie ma wycieków oleju.</p>
Zapach plastiku	Czy używać zewnętrzny akcesoria	<p>1. Rozszerzenie lub modyfikacja wymaga zakupu akcesoriów odpornych na wysoką temperaturę, w przeciwnym razie wysoka temperatura grzejnika będzie powodować nieprzyjemny i ostry zapach. zapach;</p> <p>2. Rura przedłużająca nie powinna być wygięta ani zbyt długa. długi, ponieważ spowoduje to, że ciepło nie będzie mogło zostać odprowadzone, a wysoka temperatura wewnętrzna spowoduje zapach plastiku; 3. Montaż perforowanych rur wydechowych nie wymaga ochrony. Zwykle spaliny są odprowadzane przez rury wydechowe. Jeśli jest to drewniana podłoga, należy otworzyć duże otwory i użyć płyt żelaznych w celu ochrony.</p> <p>Temperatura rury wydechowej może osiągnąć nawet 400 stopni, a na powierzchnię nie można nakładać substancji klejących, w przeciwnym razie może to powodować nieprzyjemny zapach, a nawet wytwarzanie tlenku węgla. Do uszczelnienia należy zakupić materiały odporne na wysoką temperaturę</p>

## OBSŁUGA BLUETOOTH

Wyszukaj i pobierz odpowiednią aplikację o nazwie „airHeaterBle” w sklepie z aplikacjami dla systemów iOS lub Android, a następnie wykonaj poniższe czynności, aby połączyć się z urządzeniem i sterować nim za pomocą telefonu komórkowego.



Aplikacja iOS

Wyszukaj w sklepie APP Store „airHeaterBle”



Aplikacja na Androida

	<p>Zeskanuj kod QR za pomocą przeglądarki, aby pobrać Aplikacja Airheater z GooglePlay lub wyszukaj</p> <p>W aplikacji Google Play wpisz „Airheaterble”, aby zainstalować Aplikacja Airheater.</p>
--	--

1. Zapytanie o nazwę Bluetooth: Po włączeniu urządzenia naciśnij **M**



Jednocześnie na ekranie przez 3 sekundy wyświetlana jest nazwa Bluetooth składająca się z 4 znaków cyfrowych (0-F).

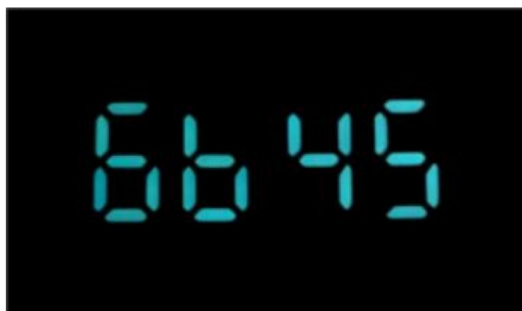

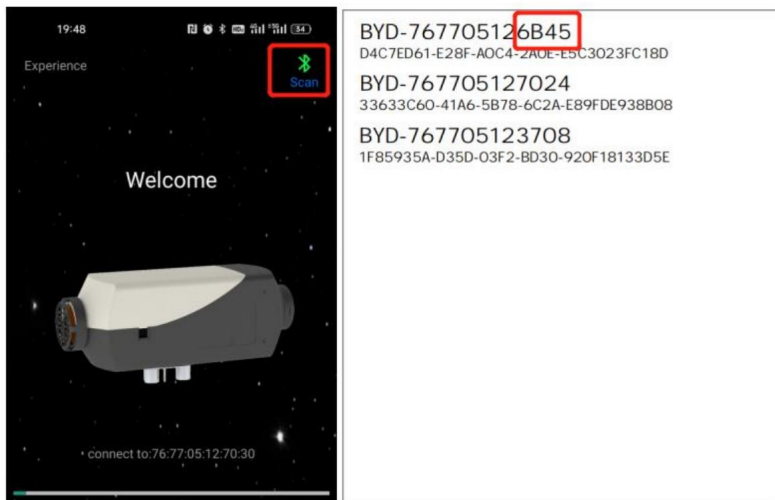

2. Połącz się z telefonem komórkowym przez Bluetooth: Kliknij symbol Bluetooth w prawym górnym rogu, znajdź odpowiedni lokalny numer Bluetooth: BYD + adres MAC urządzenia Bluetooth + 4 cyfry kontrolera (patrz obrazek powyżej), a następnie kliknij numer Bluetooth, aby się połączyć.

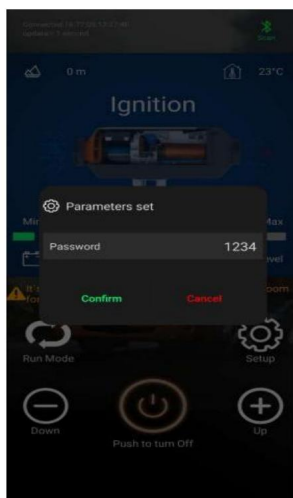

3. Kliknij przycisk  aby przejść do ekranu ustawień, gdzie możesz ustawić hasło i

kliknij „Potwierdź”, aby zapisać ustawienia. Jeśli hasło zostanie zmienione, przełącznik musi zmodyfikować hasło zgodnie z powyższą metodą operacji dopasowywania Bluetooth.



4. Naciśnij i przytrzymaj  , aby włączyć/wyłączyć grzejnik.



5. Kliknij przycisk „mode”, aby przełączyć tryb przekładni lub tryb kontroli temperatury, a następnie kliknij przycisk „up +” / „down -”, aby zwiększyć lub zmniejszyć poziom (poziom 1-10)/temperaturę (8°C~36°C).

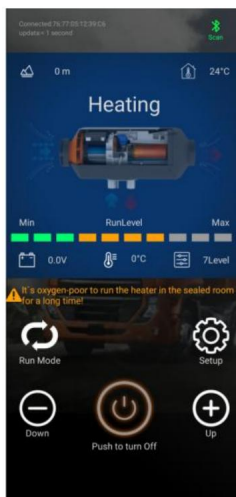

6. Wyświetlacz usterki: W przypadku awarii nagrzewnicy na wyświetlaczu pojawi się kod usterki E-xx. Rodzaj usterki można sprawdzić w tabeli podanej wcześniej.

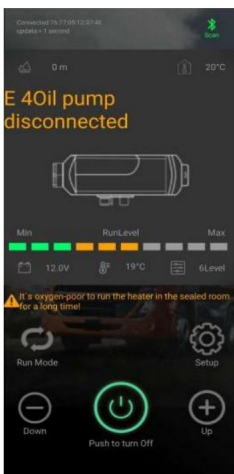

Instalacja i użytkowanie telefonu komórkowego Samsung

Aplikacja

1. Otwórz kamerę telefonu Samsung i zeskanuj poniższy kod QR, aby wyświetlić link do pobrania. Kliknij pobierz i zainstaluj.

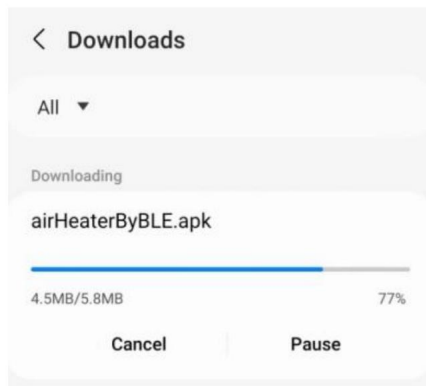
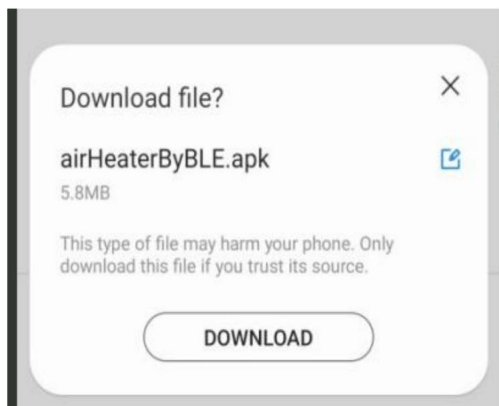

2. Po zakończeniu instalacji i nawiązaniu połączenia Bluetooth można normalnie uruchomić aplikację.

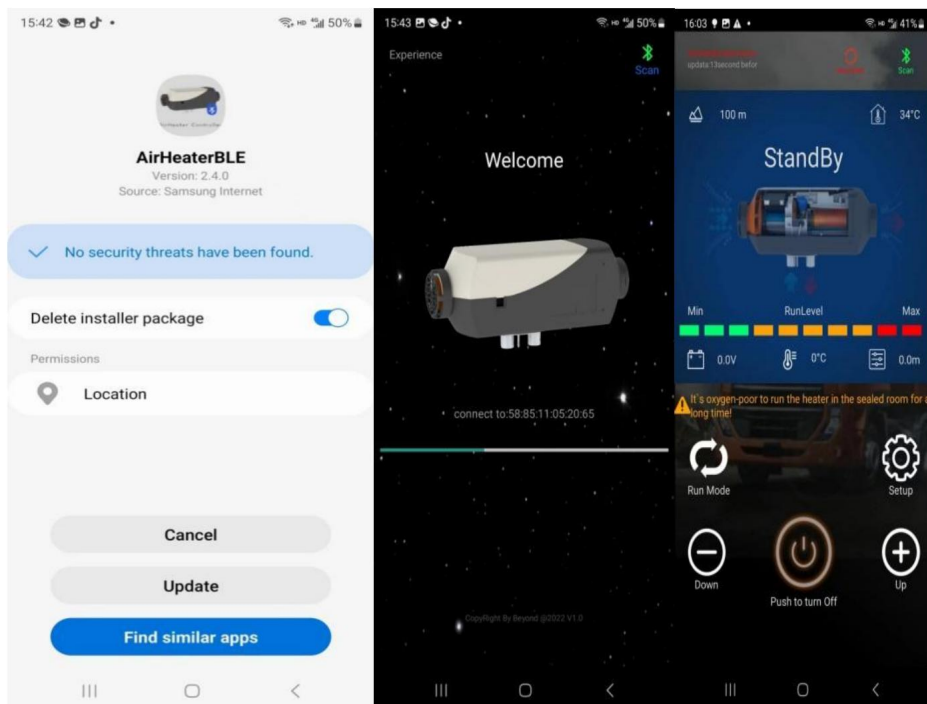

W przypadku niektórych telefonów Samsung, na których aplikacja nie może działać normalnie po pobraniu i zainstalowaniu, naciśnij i przytrzymaj przycisk 

przycisk w aplikacji koliduje z funkcją rozpoznawania ekranu telefonów Samsung. Rozwiązania są następujące: 1. Otwórz funkcję ustawień telefonu, aby wyszukać Bixby Touch.

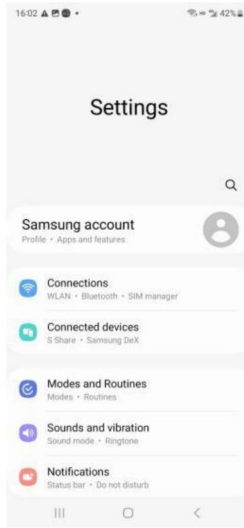

1. Kliknij funkcję rozpoznawania ekranu dotykowego Bixby i zamknij ją, aby powrócić do aplikacji w celu normalnego użytkownika.

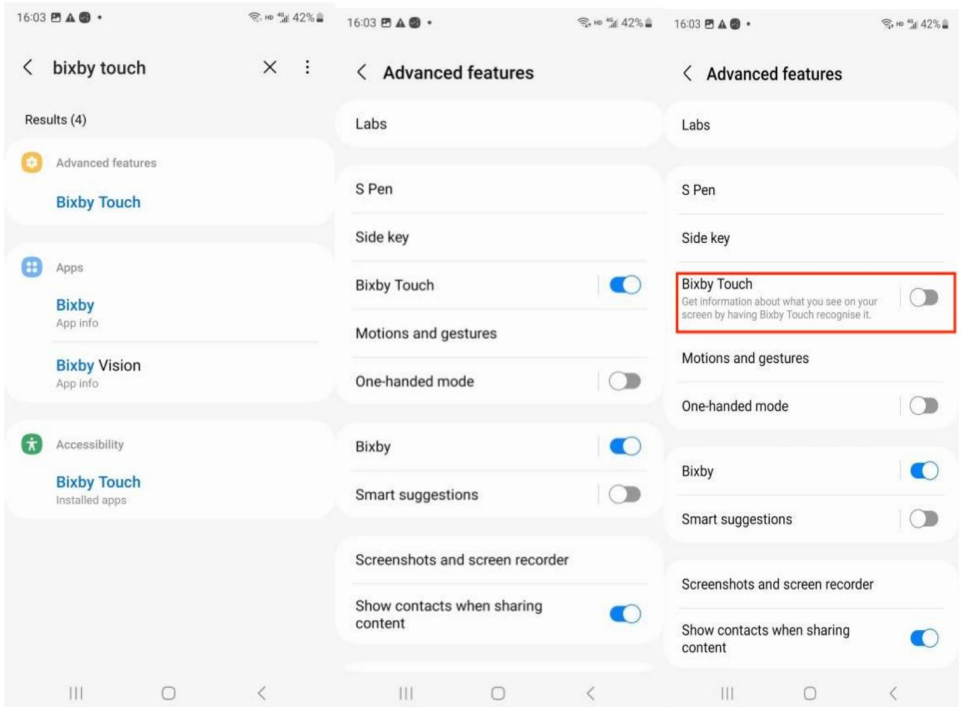

Producent: Shanghaimuxinmuyeyouxiangongsi

Adres: Shuangchenglu 803nong11hao1602A-1609shi, baoshanqu, Szanghaj  
200000 CN.

Importowane do AUS: SIHAO PTY LTD. 1 ROKEVA STREETEASTWOOD NSW 2122  
Australia

Importowane do USA: Sanven Technology Ltd. Suite 250, 9166 Anaheim Place, Rancho  
Cucamonga, CA 91730



YH CONSULTING LIMITED.

C/O YH Consulting Limited Biuro 147, Centurion  
Dom, London Road, Staines-upon-Thames,  
Surrey, TW18 4AX



E-CrossStu GmbH

Mainzer Landstr.69,  
60329 Frankfurt nad Menem.





# **DIESELHEIZUNG**

# DIESELHEIZUNG

MODELL: XMZ-L-D1 (-D2-D3-D4)



MODELL: XMZ-W-D1ý-D2-D3-D4ý



MODELL: XMZ-F-D1 (-D2-D3-D4-D5-D6)



Symbol	Symbol Beschreibung
	<p><b>Warnung:</b> Um das Verletzungsrisiko zu verringern, muss der Benutzer die Lesen Sie die Bedienungsanleitung sorgfältig durch.</p>
	<p>Dieses Symbol vor einem Sicherheitshinweis weist auf eine Art Vorsichtsmaßnahme, Warnung oder Gefahr. Das Ignorieren dieser Warnung kann zu einem Unfall führen. Um das Risiko von Verletzungen, Feuer oder Stromschlag, folgen Sie bitte immer den Empfehlungen siehe unten.</p>
	<p><b>RICHTIGE ENTSORGUNG:</b> Dieses Produkt unterliegt der Bestimmung der europäischen Richtlinie 2012/19/EG. Das Symbol mit einem Durchgestrichene Mülltonne zeigt an, dass das Produkt erfordert in der Europäischen Union eine getrennte Müllentsorgung. Dies gilt für das Produkt und alle Zubehörteile, die mit gekennzeichnet sind dieses Symbol. Produkte, die so gekennzeichnet sind, dürfen nicht entsorgt werden nicht mit dem normalen Hausmüll, sondern müssen an einer Sammelstelle für das Recycling von elektrischen und elektronischen Geräte.</p>
	<p><b>Achtung:</b> Giftiges Material. Vermeiden Sie den Kontakt mit Kontakt mit giftigen Stoffen.</p>
	<p><b>Achtung:</b> Entzündbares Material. Achten Sie darauf, keinen Brand zu verursachen. durch Entzünden brennbaren Materials.</p>

## SICHERHEITSHINWEISE



**WARNUNG:**



Lesen Sie alle Sicherheitswarnungen, Anweisungen, Abbildungen und Spezifikationen  
mit dieser Dieselheizung geliefert. Nichtbefolgen aller aufgeführten Anweisungen

Die folgenden Hinweise können zu Stromschlägen, Bränden und/oder schweren Verletzungen führen.

1. Folgende Maßnahmen werden nicht getroffen

- Wichtige Komponente der Dieselheizung austauschen.
- Eigenmächtige Verwendung von Ersatzteilen anderer Hersteller.
- Missachten Sie die Anweisungen und Anleitungen während der Installation oder des Betriebs.

2. Bei der Montage und Installation dürfen nur Original-Anbau- und Ersatzteile verwendet werden.  
Wartung.

3. Die Heizgeräte dürfen nicht an Orten verwendet werden, an denen sie entzündbare Dämpfe bilden können.  
oder Staub, zum Beispiel:

- Treibstoffdepot
- Kohlenstofflager
- Holzlager
- Getreidespeicher und ähnliche Standorte
- Diesel-/Tankstelle

Und halten Sie sich fern von Kraftstofftanks, Kompressionsbehältern, Feuerlöschern, Kleidung oder andere brennbare Gegenstände.

4. Verwenden Sie zum Starten nicht den Zigarettenanzünder.

5. Verwenden Sie das Heizgerät nicht in geschlossenen und/oder unbelüfteten Räumen.

6. Beim Einfüllen von Kraftstoff müssen die Heizgeräte ausgeschaltet sein.

7. Unterbrechen Sie während des Betriebs nicht die Stromzufuhr.

8. Wenn Kraftstoff aus dem Kraftstoffsystem von Heizgeräten austritt oder austritt, wenden Sie sich bitte an  
zur Reparatur.

9. Platzieren Sie den Abgasauslass im Außenbereich, um das Eindringen von Abgasen zu verhindern.

10. Während der Arbeit ist es verboten, die Stromversorgung direkt zu unterbrechen  
den Betrieb der Heizung unterbrechen.

11. Alle Lücken zwischen der Montageplatte und der Karosserie abdichten.

12. Die Maschine stoppt das Heizen nach dem Übertemperaturschutz. Bitte  
nicht ausschalten. Nachdem die Maschine natürlich abgekühlt und ausgeschaltet ist, kann sie  
neu gestartet.

13. Trennen Sie nach dem Ausschalten der Maschine nicht sofort die Stromversorgung  
Es dauert 3-5 Minuten, bis die Maschine vollständig zum Stillstand kommt.

14. Nachdem die Maschine 3–5 Minuten lang gestartet ist, funktioniert sie normal und heizt sich auf.

Bitte warten Sie geduldig.

15. Wenn die Heizung gerade gestartet wird, ist der Strom relativ hoch, so dass ein Adapter mit einer Spannung von 12V und einem Strom von 15A oder mehr ist für die Stromversorgung erforderlich liefern.

16. Dieses Gerät kann von Kindern ab 8 Jahren verwendet werden und Personen mit eingeschränkten körperlichen, sensorischen oder geistigen Fähigkeiten oder Mangel an Erfahrung und Wissen, wenn sie beaufsichtigt oder unterwiesen wurden über den sicheren Gebrauch des Geräts informiert und verstehen die Gefahren Kinder dürfen nicht mit dem Gerät spielen. Reinigung und Benutzer Wartungsarbeiten dürfen nicht von Kindern ohne Aufsicht durchgeführt werden.

#### 17. WARNUNG: Brennbares Material



Beachten Sie bei Installation/Betrieb, Wartung und Entsorgung des Gerätes bitte Beachten Sie, dass sich keine brennbaren Stoffe in der Nähe des

Auspuffrohr, (Die höchste Betriebstemperatur kann 752° erreichen, so dass es ist verboten, Löcher in den Holzboden zu bohren, um die Maschine zu installieren, und es ist verboten nicht hitzebeständigen Kleber zu verwenden, um Geruchsvergiftungen zu vermeiden.) Achten Sie darauf, Vermeiden Sie die Entstehung eines Brandes durch das Entzünden brennbarer Materialien.

#### 18. WARNUNG: Giftiges Material



19. Achten Sie bei der Installation/Nutzung, Wartung und Entsorgung des Geräts darauf, dass genügend Platz für die Belüftung vorhanden ist, um Kohlenstoffablagerungen zu vermeiden. Kohlenmonoxidvergiftung. Platzieren Sie den Abluftauslass im Freien, um das Eindringen von Abgasen.

### BEWAHREN SIE DIESE ANWEISUNGEN AUF

## FCC-INFORMATIONEN

**ACHTUNG:** Änderungen oder Modifikationen, die nicht ausdrücklich von der Partei genehmigt wurden Verantwortlichen kann die Berechtigung des Benutzers zum Betrieb des Ausrüstung!

Dieses Gerät entspricht Teil 15 der FCC-Bestimmungen. Der Betrieb unterliegt den die folgenden zwei Bedingungen:

1) Dieses Produkt kann schädliche Störungen verursachen.

2) Dieses Produkt muss alle empfangenen Störungen akzeptieren, einschließlich Störungen, die kann zu unerwünschtem Betrieb führen.

**ACHTUNG:** Änderungen oder Modifikationen an diesem Produkt sind nicht ausdrücklich gestattet von der Partei. Die Verantwortung für die Einhaltung könnte die Berechtigung des Benutzers erlöschen lassen, das Produkt bedienen.

**Hinweis:** Dieses Produkt wurde getestet und entspricht den Grenzwerten für eine Klasse B digitales Gerät gemäß Teil 15 der FCC-Regeln. Diese Grenzwerte dienen dazu, bieten einen angemessenen Schutz gegen schädliche Störungen in einem Wohngebiet Installation.

Dieses Produkt erzeugt, verwendet und kann Hochfrequenzenergie ausstrahlen.

nicht gemäß den Anweisungen installiert und verwendet werden, können schädliche Störungen des Funkverkehrs. Es gibt jedoch keine Garantie dafür, dass

Störungen treten bei einer bestimmten Installation nicht auf. Wenn dieses Produkt dennoch Störungen verursacht, schädliche Störungen des Radio- oder Fernsehempfangs, die festgestellt werden können durch

Nach dem Aus- und Einschalten des Produkts wird dem Benutzer empfohlen, das Problem zu beheben.

Störungen durch eine oder mehrere der folgenden Maßnahmen.

• Empfangsantenne neu ausrichten oder verlegen.

• Vergrößern Sie den Abstand zwischen Produkt und Empfänger.

• Schließen Sie das Produkt an eine Steckdose an, die zu einem anderen Stromkreis gehört als der Empfänger ist angeschlossen.

• Wenden Sie sich an Ihren Händler oder einen erfahrenen Radio-/Fernsehtechniker.

## PRODUKTFUNKTION

1. Das Dieselheizgerät (nachfolgend Heizgerät genannt) ist unabhängig von der

Original-Motorsystem. Es nutzt einen 12-V-Gleichstrom zum Antrieb. Es gibt zwei

Arten von Steuerungsmodi für die Heizung: Automatischer Steuerungsmodus und manuelle Steuerung

Der Heizer verwendet leichten Diesel, der den Umweltbedingungen entspricht.

Temperatur als Kraftstoff, und es kann gestartet und normal betrieben werden bei einer Temperatur

von über 40N. Die eingeatmete Frischluft wird durch den Wärmetauscher zu Warmluft erwärmt

durch die Energie, die bei der Brennstoffverbrennung entsteht und dann dorthin geblasen wird, wo sie benötigt wird.

Diese Art von Heizung hat den Vorteil der kompakten Struktur, leichte, hohe

thermische Effizienz, Einsparung von Strom und Brennstoff sowie einfache Installation.

2. Die Heizung beseitigt Schäden am Auto, die durch den plötzlichen Abfall der Temperatur, verbessern Sie die Temperatur im Auto und wärmen Sie den Motor vor Kühlmittel zur Vermeidung von Motorverschleiß bei niedrigen Temperaturen. Fördert das Auftauen des Fahrzeuginnenraums, den Fahrzeugstart und das Entfrostn von Autoscheiben.

## INTERNE STRUKTUR

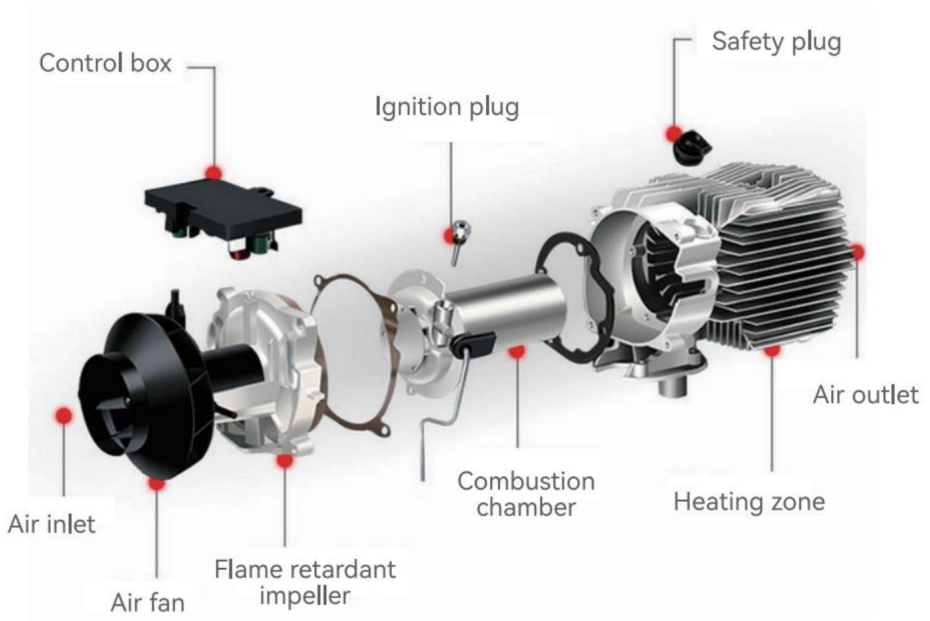

## EINBAULAGE

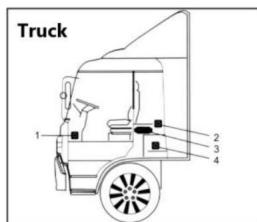

Truck

1. Zur Beinfreiheit des Beifahrers.
2. An der Rückwand des Fahrerhauses.
3. Fahrersitzlehne.
4. Im Werkzeugkasten.

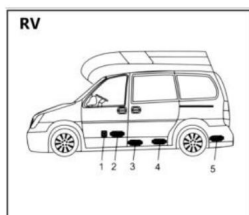

RV

1. Vor dem Beifahrersitz.
2. Zwischen Fahrersitz und Beifahrersitz. 3. 3&4 unter dem Container.
4. Im Kofferraum.

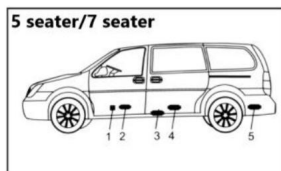

5 seater/7 seater

Die Heizung wird überwiegend im Fahrgastraum eingebaut. oder Gepäckraum des Fahrzeugs. Wenn es nicht möglich ist zu montieren, befestigen Sie die Heizung unter der Unterseite des das Fahrzeug, aber seien Sie vorsichtig vor Spritzern.

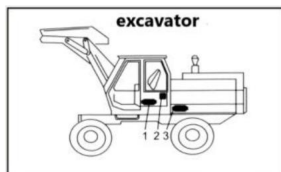

excavator

1. Auf dem Fahrersitz.
2. An der Rückwand des Fahrerhauses.
3. Im Inneren der Schutzbox.



**Es wird empfohlen, beim Tanken hochwertigen Dieselkraftstoff zu verwenden.**

**Dieselheizung. Andere Brennstoffe wie Kerosin, Pflanzenöl, Benzin, Altöl usw. können nicht verwendet werden. Andernfalls wird die Heizung**

**kann einen unangenehmen Geruch aufweisen und während des Betriebs Fehlfunktionen aufweisen.**

## MODELL

Modell	XMZ-F-D1 ÿ-D2-D3-D4-D5-D6ÿ	XMZ-W-D1 (-D2-D3-D4)	XMZ-L-D1 (-D2-D3-D4)
Aussehen			
Leistung ZWH	2/5/8KW	5/8KW	5/8KW
Heizung Medium	Luft	Luft	Luft
Kraftstoff	Diesel	Diesel	Diesel
Bewertungen	12V/40W	12V/40W	12V/40W

## PACKLISTE

Modell		XMZ-F	XMZ-W/XMZ-L
Hauptmotor		1	1
Ansaugrohr		1	1
Auspuffrohr		1	1
Blasrohr		1	1
Fernbedienung		1	1
Schalldämpfer mit 1 Befestigungsstück und 2 Schrauben		1	1
Blasrohrklemme		2	2
Klemme		4	4

Rohrschelle		2	2
Luftfilterelement		1	1
Nuss		5	4
Besatzung für den Schleusenverschluss		8	4
Maschinenbefestigungsschrauben		1	4
Ölleitung		1	/
Flüssigkristallschalter		1	1
Drehdüse		1	1
Netzkabel		1	/
Ölfiler		1	/
Kraftstoffpumpenschutz mit Schraube		1	/
Schleife		12	/
Ölleitungsclip		12	/
Treibstofftank		1	/
Öltank-Zubehör		1	/
Maschinenbefestigungsstück		1	/
Kraftstoffpumpe		1	/
Benutzerhandbuch		1	1
Schalldämpfer Zubehör		1	1

## INSTALLATION VON KRAFTSTOFFTANK UND DÜSE

### 1. Spaltmaschine Bitte halten

Sie sich strikt an das folgende Diagramm, um unvermeidliche Verluste durch Öllecks während des Gebrauchs

zu vermeiden: 1) Bohren Sie mit einem 7,5-mm-

Bohrer Löcher an der hervorstehenden Stelle des Kraftstofftanks. 2) Decken Sie die Kraftstofftankdüse mit einer

Dichtung ab. 3) Befestigen Sie die Kraftstofftankdüse mit

Eisendraht und fädeln Sie sie in die Stanzposition ein.

entlang der Tanköffnung

4) Schwenken Sie die Spitzzange, um den Tankstutzen zu entfernen

5) Unterlegscheiben und Muttern zur Sicherung einsetzen

6) Die drei Installationslöcher des Kraftstofftanks werden mit Schrauben und Unterlegscheiben befestigt, und die

Installation ist abgeschlossen

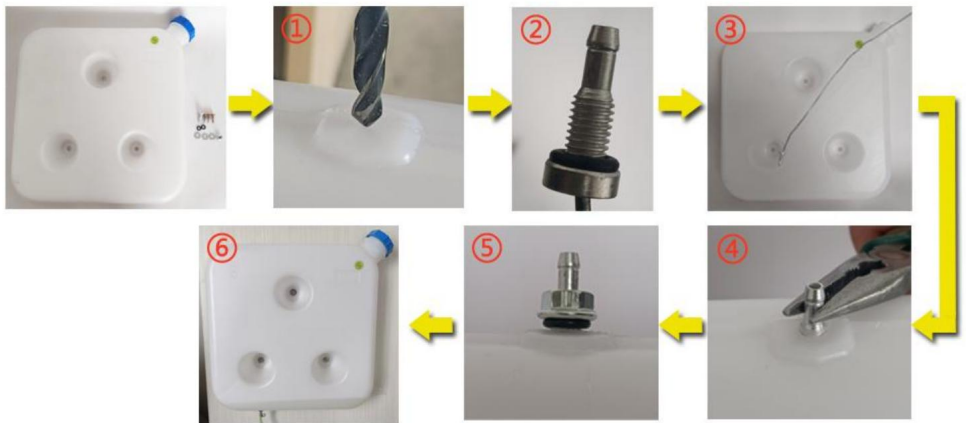

Installationsdiagramm für Kraftstofftanks

Beachten Sie das Installationsdiagramm unten und lesen Sie die Vorsichtsmaßnahmen bei der Installation oder Verwendung sorgfältig durch:

### (1) Keine seitliche Installation:

Die seitliche Installation der Dieselheizung führt zu Öllecks im Inneren der Maschine

nach einer gewissen Nutzungsdauer entsteht viel Rauch und es kann zu einer Kohlenmonoxidvergiftung kommen.

Lassen Sie während der Installation einen Abstand von 10 cm um die Heizung, um eine gute Belüftung zu gewährleisten.



Falsche Installationsrichtung



Richtige Einbaurichtung

### ÿ Bei der Installation des Heizgeräts innerhalb eines Gebäudes:

- 1) Bei einem im Innenbereich aufgestellten Heizgerät: Bohren Sie Löcher in die Wand, damit das Abgasrohr nach draußen geführt werden kann. Achten Sie auf die Isolierung des Abgasrohrs, da es sehr heiß werden und einen Brand verursachen kann.
- 2) Bei im Freien aufgestelltem Heizgerät: Eine Verlängerung des Abluftrohres ist notwendig, um zu verhindern, dass die Abgase aus der hinteren Lüfterposition des Heizgeräts in das Gebäude gesaugt werden, was zu einer Kohlenmonoxidvergiftung führen kann.



Innenaufstellung

(Abluftrohre bei Holzböden müssen geschützt werden)



Schema für die Außeninstallation

### ÿ Einbaulage und Vorsichtsmaßnahmen

- 1) Lassen Sie zwischen den Lufteinlässen einen Abstand von 4 Zoll frei, damit die Luft ungehindert einströmen kann
- 2) Halten Sie das untere Auspuffrohr 2 Zoll vom Boden entfernt und Brände verhindern, wenn die Temperatur im Auspuffrohr hoch ist;
- 3) Biegen Sie das Auspuffrohr nicht übermäßig, da dies zu einem ungleichmäßigen Abgasausstoß führen kann.  
fließen;

- 4) Der Luftauslasskanal ist nicht leicht zu lang und mehrere Biegungen können dazu führen, dass die Wärme nicht abgeführt werden kann, was zu einem Hochtemperaturfehler führt.
- 5) Achten Sie beim Auftanken des Kraftstofftanks darauf, dass das Öl nicht auf das Gehäuse strömt, da es sonst im Inneren der Maschine zum Auspuffrohr fließt und Rauch verursacht. Füllen Sie den Ölstand in der Nähe der Kraftstofftanköffnung auf.
- 6) Blockieren Sie nicht das Ansaugrohr, da dies zu Sauerstoffmangel und Heizung funktioniert nicht;



**Vorsichtsmaßnahmen beim Einbauort - schematische Darstellung**

**(2) Vorsichtsmaßnahmen für die Stromversorgung:** Die

Stromversorgung des Dieselheizgeräts muss die folgenden Anforderungen erfüllen: Spannung: 12 V; Strom: 20 A, entweder von einer direkten Stromquelle oder einer Batterie. Wenn das Gerät über eine Batterie betrieben wird, laden Sie die Batterie nicht auf, während das Heizgerät verwendet wird, da unzureichender Strom zu Fehlfunktionen führen kann. Sorgen Sie für eine feste und sichere Verbindung zum Die Verwendung von Klammern zur Befestigung kann zu schlechtem Kontakt führen.



1. Benutzen Sie den Heizer nicht, wenn Laden der Batterie funktioniert nicht
2. Der Strom ist niedrig und es funktioniert nicht

Schlagen Sie vor, Energiespeicher, Batterien und Adapter für die Stromversorgung zu verwenden

Bei der Verlängerung des Stromkabels für die Dieselheizung sollte der Kabeldurchmesser

>2 mm sein. Die Verwendung eines dünnen Drahtes kann zu unzureichendem Strom führen, wodurch die Heizung nicht damit es funktioniert. Verwenden Sie nach dem Anschließen Isolierband, um die Verbindung zu schützen und Stromlecks zu vermeiden, die zu Bränden führen können.



Trennen Sie die Stromversorgung nicht, wenn die Dieselheizung bei hohen Temperaturen betrieben wird. Dies kann aufgrund der hohen Temperaturen zu Fehlzündungen führen. Wiederholt

Andernfalls kann es zu dauerhaften Schäden kommen. Lösungen:

- Wenn die Stromzufuhr unterbrochen ist und Sie die Heizung sofort wieder einschalten: Warten Sie, bis die interne Wärme der Heizung vollständig abgeleitet wurde, bevor Sie sie für den Normalbetrieb einschalten.
- Wenn die Heizung nach einem Stromausfall längere Zeit eingeschaltet bleibt: Durch die unvollständige Verbrennung im Inneren kann viel Rauch entstehen. Warten Sie, bis der Rauch verzogen ist. Die Heizung startet dann automatisch und funktioniert normal.

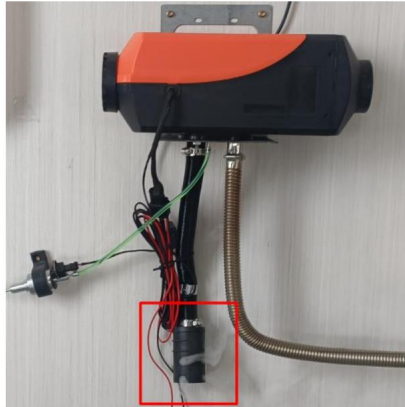

#### **Ungewöhnlicher Stromausfall und Rauch aus dem Ansaugrohr**

**(3) Nach der Installation der Heizung müssen Sie vor dem Einschalten manuell Öl pumpen:** Die Kraftstoffleitung der Heizung ist lang. Pumpen Sie vor dem ersten Einschalten der Heizung manuell Öl bis zum Kraftstoffeinlass. Andernfalls benötigt die Heizung nach dem Einschalten über 30 Minuten, um den Kraftstoff zu erkennen (während dieser Zeit prüft sie kontinuierlich das Kraftstoffsignal). Sobald die Zündkerze den Kraftstoff erkennt, wird sie gezündet und erhitzt. Detaillierte Anweisungen zum manuellen Kraftstoffpumpen finden Sie in der Bedienungsanleitung des LCD-Schalters.

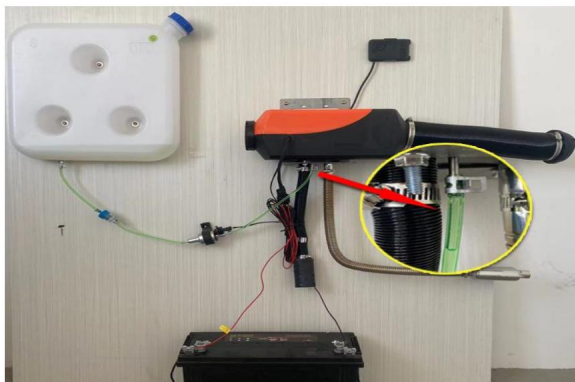

Die erste Arbeit erfordert das manuelle Pumpen von Öl bis zur im Diagramm gezeigten Position und das Starten

• Wenn Sie manuell Kraftstoff pumpen, pumpen Sie nur bis zur Kraftstoffzufuhr. Überpumpen kann

dazu führen, dass die Heizung große Mengen weißen Rauch ausstößt. Schnelle Lösung: Entfernen Sie die Kraftstoffleitung, schalten Sie die Heizung ein, lassen Sie sie von selbst ausschalten und starten Sie sie dann neu. Wiederholen Sie diesen Vorgang, bis kein Rauch mehr austritt. Schließen Sie die Kraftstoffleitung wieder an und schalten Sie die

Heizung ein, um den Normalbetrieb fortzusetzen. • Blasen Sie nach dem Starten der Dieselheizung mit einer Luftpumpe oder einem Hochgeschwindigkeitsgebläse kontinuierlich Luft in die Luftleitung, bis die Heizung startet und normal funktioniert. Wenn nach einiger Zeit weißer Rauch auftritt: Dies weist darauf hin, dass das Zerstäubernetz verstopft ist. Entfernen Sie die Zündkerze, nehmen Sie das Zerstäubernetz heraus und reinigen Sie seine Oberfläche oder ersetzen Sie es durch ein neues.



Zu viel Pumpenöl erzeugt  
weißen Rauch



Blasen Sie mit der Luftpistole  
in Richtung Einlass  
Rohr zur Unterstützung  
der Verbrennung

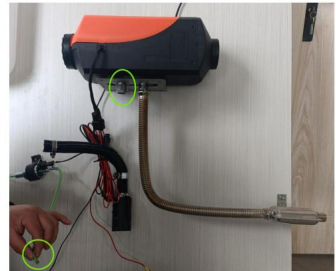

Entfernen Sie das Ölrohr und  
setzen Sie es ein, nachdem es normal ist

• Ölkreislauffehler, wie z. B. Fehlercode E4/E8/E10, zeigen an, dass kein Öl vorhanden ist

Heizung oder Hitze in der Maschine. Zur Fehlerbehebung müssen folgende Schritte befolgt werden:

• Besteht ein Ölmenge im Kraftstofftank?

• Ob der Ölfilter verstopft ist;

• Gibt es eine Biegung der Ölleitung, die kein Öl aufnehmen kann?

• Funktioniert die Ölpumpe nicht?

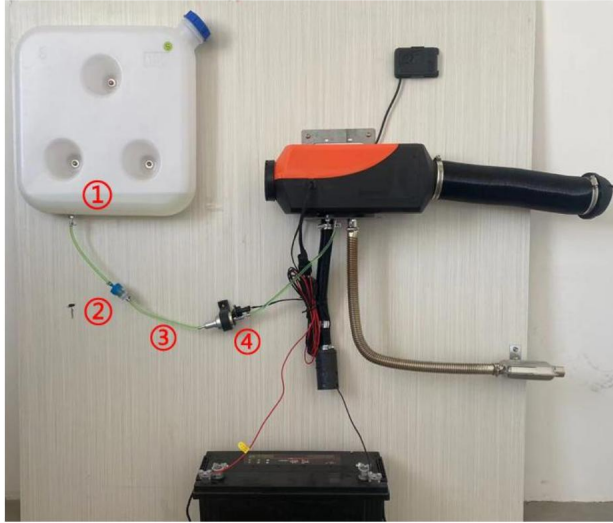

### Inspektionsdiagramm

ÿ **Wartung: Wenn während des Betriebs des Heizgeräts über einen bestimmten Zeitraum oder im zweiten Jahr der Nutzung schwarzer Rauch festgestellt wird, deutet dies darauf hin, dass sich in der Brennkammer Kohlenstoff angesammelt hat, der gereinigt werden muss rechtzeitig. Die Vorgehensweise ist wie folgt:**

ÿ Entfernen Sie die Außenhülle.

ÿ Entfernen Sie die Schrauben der Hauptplatine mit einem Inbusschlüssel.

ÿ Entfernen Sie die vier Schrauben der Lüfterbaugruppe mit einem Inbusschlüssel.

ÿ Entfernen Sie die vier Schrauben der Brennkammer mit einem Inbusschlüssel.

ÿ Entfernen Sie die Brennkammer und ersetzen Sie sie durch einen neuen Rückgewinnungssofen.

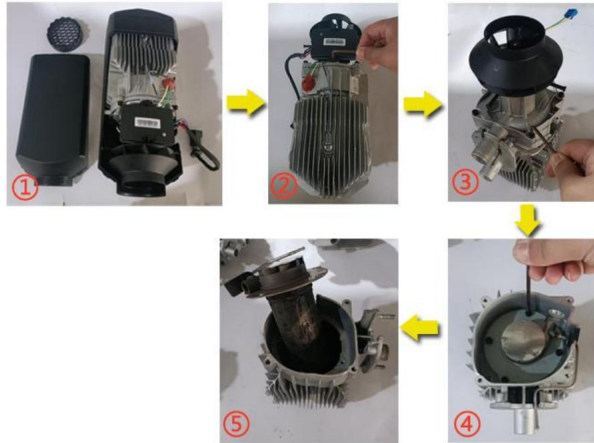

Schematische Darstellung des Brennkammeraustauschs

### Vorsichtsmaßnahmen für die Stromversorgung von

**Dieselheizungen:** Anforderungen an die Stromversorgung von Dieselheizungen: Spannung: 12 V; Strom:  $\geq 20$  A; Verwenden Sie entweder eine Stromquelle oder eine Batterie. (Laden Sie die Batterie nicht auf, während Sie die Heizung mit Strom versorgen, da ein niedriger Strom zu Fehlfunktionen führen kann. Sorgen Sie für eine sichere Batterieverbinding ohne Verwendung von Klemmen, um einen schlechten Kontakt zu vermeiden. Die Verwendung des Zigarettenanzüenders des Autos als Stromquelle wird aufgrund unzureichender Stromstärke nicht empfohlen.)



Das Befestigen der Batterieklemme kann leicht zu schlechtem Kontakt führen

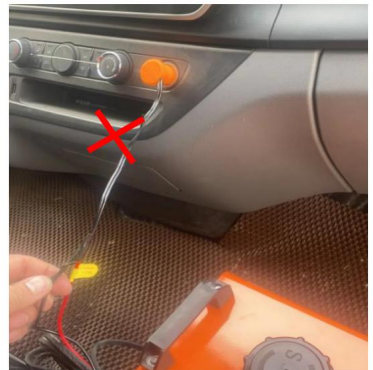

Zigarettenanzüenderstrom niedrig funktioniert nicht

# INSTALLATIONSDIAGRAMM

## XMZ- F-D1 (-D2-D3-D4-D5-D6) (Split- Typ)

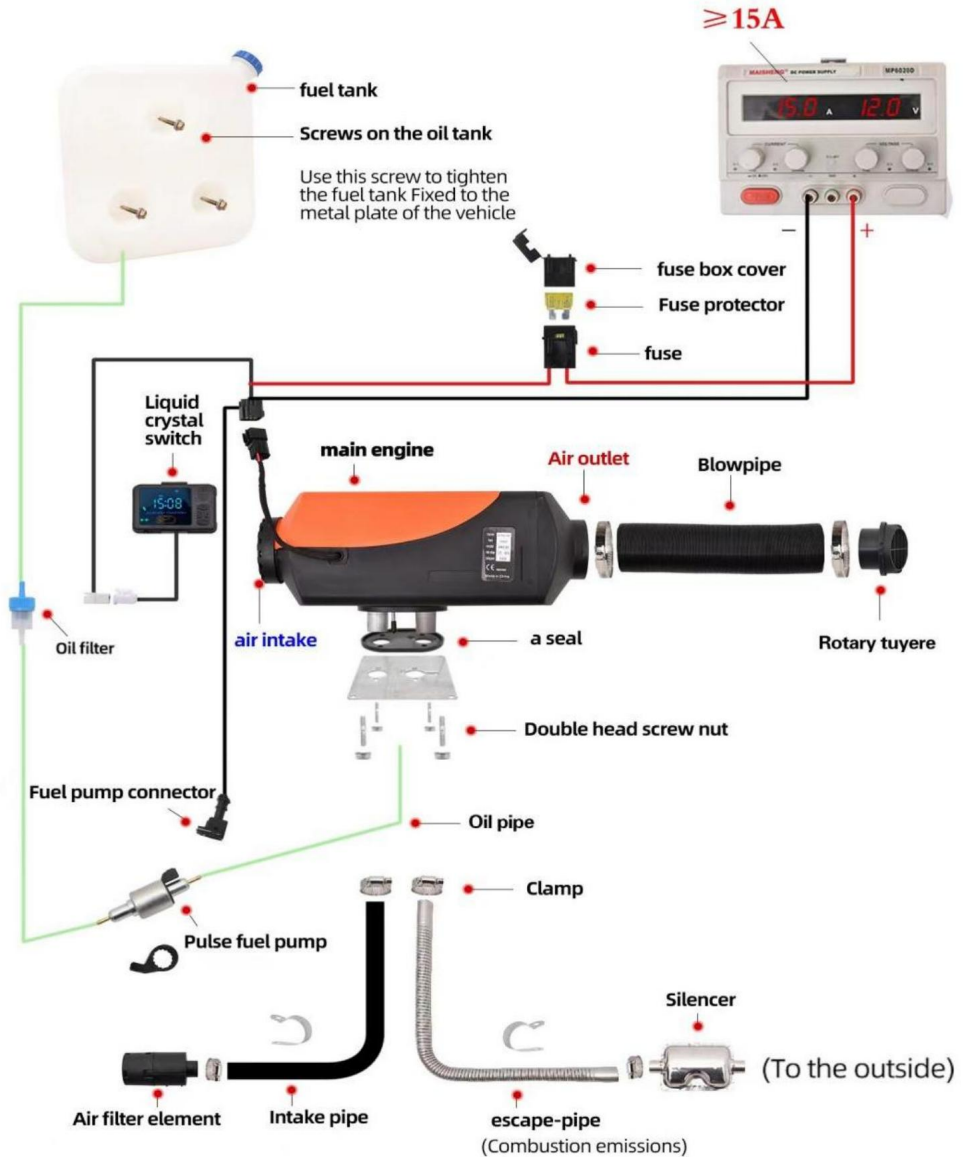

Während der Installation sollte der Öltank ordnungsgemäß über dem Hauptmotor platziert werden, um den Betrieb der Kraftstoffpumpe zu erleichtern.

# XMZ-W-D1 (-D2-D3-D4)

## ýHorizontaler Typý

≥ 15A

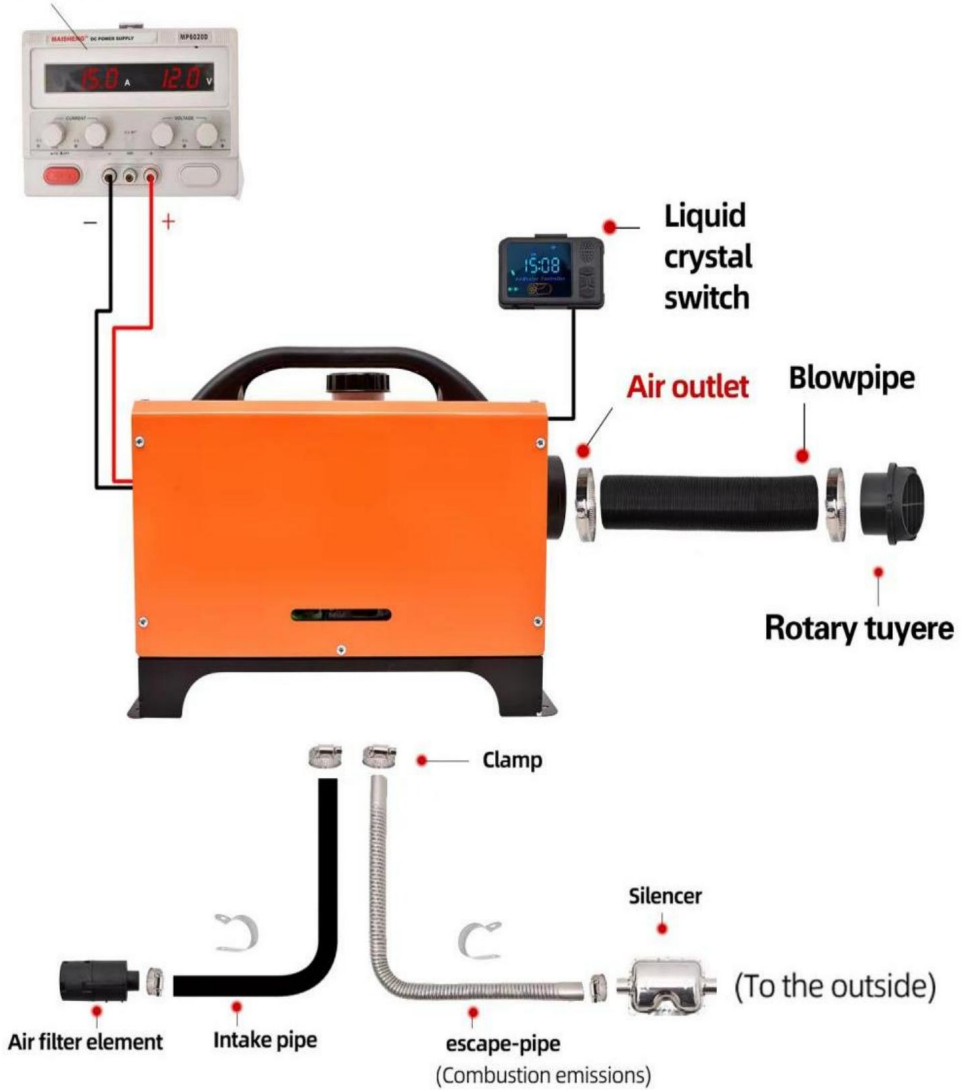

## XMZ-L-D1(-D2-D3-D4)ýVertikaler Typý

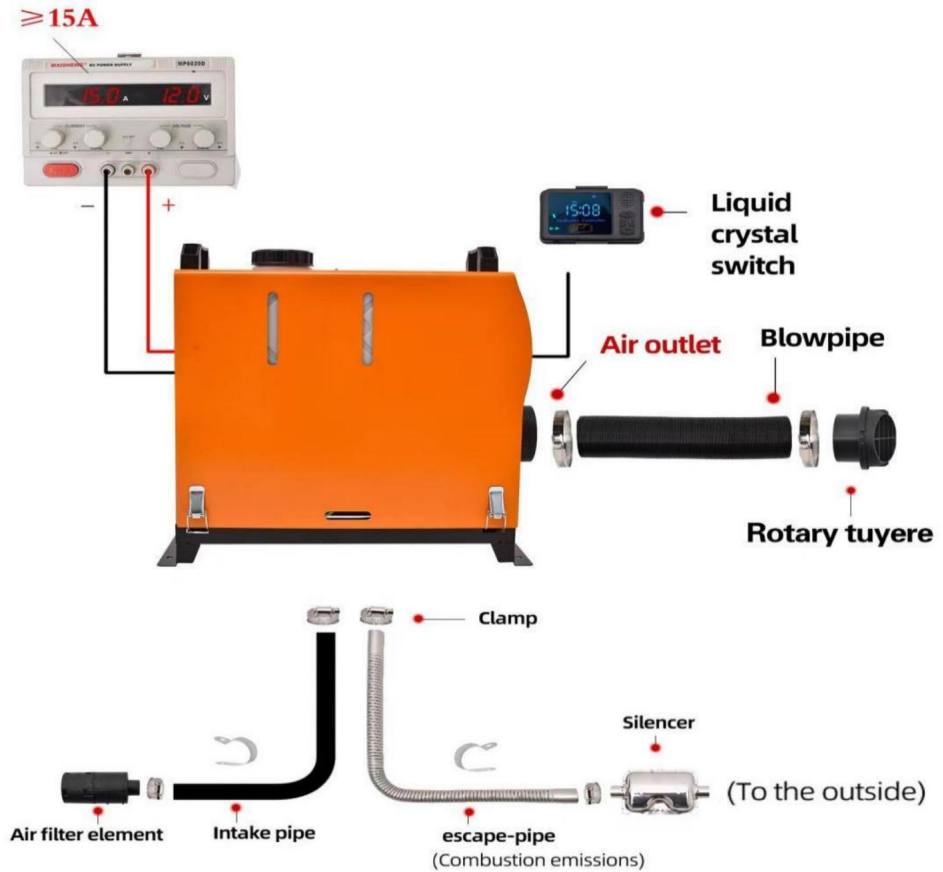

Für eine spezifische Installation scannen Sie bitte den QR-Code, um die Installation anzuzeigen  
Video

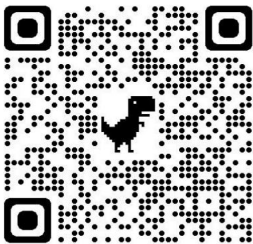

Video-QR-Code teilen



Horizontaler/vertikaler Video-QR-Code

DC12V-15A

Standard 12V/24V

Plateau style 12V

100AH battery can work continuously for 72 hours

## Warnung:

1. Der Lufteinlass darf nicht blockiert sein. Der Einlass muss offen und frei gehalten werden.
2. Halten Sie das Auspuffrohr frei. Der Auspuffauslass muss ferngehalten werden von alles brennbare, und vermeiden Sie das Erhitzen und Entzünden der brennbaren Güter und Laden der Fracht auf dem Boden.
3. Um eine optimale Verbrennung zu gewährleisten, beachten Sie bitte, dass das Rauchabzugsrohr kann nicht nach oben, sondern muss waagrecht oder nach unten platziert werden.

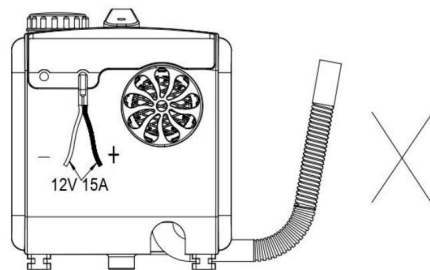
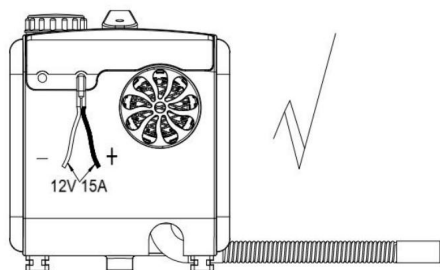

## BEDIENUNGSANLEITUNG FÜR DIE FERNBEDIENUNG

Nachdem die Maschine 3–5 Minuten lang gestartet wurde, funktioniert sie normal und heizt sich auf.

Bitte warten Sie geduldig.

Es gibt zwei Arten von Schaltern, den Standardschalter ohne Bluetooth-Funktion und die High-End-Version mit Bluetooth-Funktion.

### Standardmodell ohne Bluetooth

Funktion:



**Run-Modus-Deklaration:**

Die Heizung verfügt über manuelle Einstellung, den Ausgangsleistungsmodus und die automatische Konstanthaltung Temperaturmodus. Im Automatikmodus wird die Heizung je nach Temperatur

Unterschied zwischen Einstellung und Raum, passt die Ausgangsleistung automatisch an. In

Im manuellen Modus ist der einstellbare Leistungsbereich für Level 1 ~ 10, im automatischen

Im Modus „Temperatureinstellung“ ist die Temperatureinstellung auf 8 bis 36 °C (46,4 bis 96,8 °F) einstellbar.

Konfigurationstabelle - Modell: A2320					
NEIN.	Funktion	Parameter	NEIN.	Funktion	Parameter
1	Anzeigemethode	Farbbildschirm Digitalanzeige	8	Zeitschaltuhr	Ja
2	Betrieb Verfahren	Drei-Tasten-Taste	9	Manueller Modus	1-10 Gänge
3	Drahtlose Fernbedienung Kontrolle	Ja	10	Automatischer Modus	8-36ÿ
4	Stimme Ankündigungen	Englisch/Deutsch/ Russisch	11	Pumpenölmodus	Ja
5	Sprache Umschalten	Ja	12	Temperatur Entschädigung	N / A
6	Fernbedienung Bluetooth	N / A	13	Temperatur Umschalten	N / A
7	Uhrzeitanzeige	Ja	14	Konstante Temperatur Heizung	8-36ÿ

**Anleitung:** ÿ Ein-/

Ausschalten der Heizung: Drücken Sie die Taste ON/OFF, um die Heizung ein- oder auszuschalten.  
Heizung.

ÿ Ändern des Betriebsmodus: Drücken Sie die ON/OFF-Taste länger als 3 Sekunden, um den

Betriebsmodus für die Heizung. Es wird im manuellen Modus und im automatischen Modus wiederholt. ÿ

Temperatureinheiten (°C und ÿ) anpassen: Im automatischen Modus drücken Sie die UP-Taste

Taste länger als 3 Sek. gedrückt halten, um zwischen °C und ÿ zu wechseln.

ÿ

ÿ Ausgangsleistung oder Temperatur einstellen: Im manuellen Modus verwenden Sie die

Mit den Tasten UP und DOWN können Sie die Ausgangsleistung einstellen. Im Automatikmodus verwenden Sie die Tasten AUF und AB können Sie die Solltemperatur anpassen.

• Autorisierung der Fernbedienung: Wenn die Fernbedienung ausgeschaltet ist, halten Sie die Taste UP länger als 2

Sekunden gedrückt, bis auf dem Display

„rte“, dann die AUF-Taste loslassen. Anschließend eine beliebige Taste auf der Fernbedienung drücken.

Wenn der Controller in den Aus-Zustand zurückkehrt, bedeutet dies, dass die Autorisierung

erfolgreich. Wenn nicht, wiederholen Sie den obigen Vorgang.

• Zeiteinstellung: Wenn der Controller eingeschaltet ist, drücken Sie die Taste DOWN

mehr als 2s bis auf dem Display die Ziffer "S01" erscheint und dann auf die UP- oder

Mit der NACH-UNTEN-Taste können Sie ein festgelegtes Projekt auswählen. Es wird eine Projektschleife ausgeführt.



• Drücken Sie die ON/OFF-Taste länger als 2 Sekunden, um in den Bearbeitungsmodus zu gelangen und klicken Sie auf die ON/OFF

Taste erneut, um den Bearbeitungsmodus zu verlassen. Im Bearbeitungsmodus blinkt auf dem Display die eingestellten Daten,

Die Laufzeit beträgt 0,5 bis 10 Stunden und die eingestellte Schrittweite 0,5 Stunden.

Der Timerschalter zeigt t-oF an, der Timer ist deaktiviert; Anzeige t-oN, der Timer ist ermöglicht.

• Sprache auswählen: Bei eingeschaltetem Controller die EIN/AUS-Taste gedrückt halten

und die AB-Taste länger als 3 Sekunden, um die Sprache des

Lautsprecher. Es wechselt zwischen Optionen wie „u-OF“ (stumm), „u-En“ (Englisch), „u-Ge“ (Deutsch) und „u-Ru“ (Russisch).

• Ausführen des unabhängigen Kraftstoffpumpenprogramms: Wenn sich der Controller im

OFF-Status, schalten Sie es zuerst ein und drücken und halten Sie die DOWN-Taste für mehr als

7 Sekunden, bis das Display „300“ anzeigt. Lassen Sie die DOWN-Taste los und die

Pumpe beginnt mit dem Pumpen von Kraftstoff. Auf dem Display wird die verbleibende Zeit angezeigt (in

Sekunden) für dieses Programm. Wenn die verbleibende Zeit „0“ erreicht, wird die

Programm ist beendet. Durch Drücken der EIN/AUS-Taste wird das Programm gestoppt.

## Warnung:

Bei der Durchführung dieses Programms ist darauf zu achten, dass nicht zu viel Kraftstoff in den Heizung.

## Fehleranzeige:

Bei einem Ausfall der Heizung wird im Display ein Fehlercode angezeigt und die Art des Fehlers wird sind in der folgenden Tabelle aufgeführt:

Code	Methode zur Handhabung von Fehlermeldung
E-01	<p>Abnormal Stromspannung</p> <ol style="list-style-type: none"> <li>1. Prüfen Sie, ob die Heizungsversorgungsspannung der tatsächlichen Fahrzeugspannung entspricht.</li> <li>2.Überprüfen Sie, dass die Versorgungsspannung nicht höher ist als 18 V oder weniger als 9 V.</li> <li>3.Überprüfen Sie, dass der Hauptkabelbaumstecker nicht lose verbunden.</li> <li>4.Der Strom der Stromversorgungseinrichtung sollte für den Normalbetrieb <math>\approx 15\text{A}</math> sein;</li> <li>5.Verwenden Sie beim Laden der Batterie keine Heizung, da niedriger Batteriestrom kann zu Funktionsstörungen führen;</li> <li>6. Verwenden Sie nicht den Zigarettenanzünder im Auto zur Stromversorgung Versorgung, da der Strom niedrig ist und nicht arbeiten kann; Die Die Verbindung zwischen Batterie und Kabel kann nicht mit Vorrichtungen behoben werden, da schlechter Kontakt auch dazu führen kann Fehlfunktion;</li> </ol>
E-03	<p>Zündkerze Anomalie</p> <ol style="list-style-type: none"> <li>1.Überprüfen Sie, ob der Zündstecker angeschlossen ist <small>fälschlicherweise.</small></li> <li>2. Die Zündkerze ist defekt. Ersetzen Sie die Zündkerze.</li> <li>3. Die Hauptplatine ist defekt. Ersetzen Sie die Hauptplatine.</li> </ol>
E-04	<p>Ölpumpe Anomalie</p> <ol style="list-style-type: none"> <li>1.Überprüfen Sie, ob der Ölpumpenstopfen locker ist und falsch angeschlossen.</li> <li>2.Überprüfen Sie den Hauptkabelbaum auf Unterbrechungen.</li> <li>3. Die Ölpumpe ist defekt. Ersetzen Sie die Ölpumpe.</li> </ol>

E-05	Hoch Temperatur Schutz	<p>1. Falscher oder defekter Ofentemperatursensor Typ; ersetzen Sie den Sensor.</p> <p>2. Die Hauptplatine ist defekt. Ersetzen Sie die Hauptplatine.</p> <p>3.Überprüfen Sie, ob die Luftauslass- und Abluftrohre verbogen sind oder zu lang, was die Belüftung beeinträchtigt und verhindert Wärmeableitung.</p>
E-06	Lüfteranomalie	<p>1.Überprüfen Sie, ob das Lüfterrad des Autos verklemmt.</p> <p>2.Überprüfen Sie, ob der Lüfterstecker locker und falsch sitzt verbunden.</p> <p>3.Der Lüfter ist defekt. Ersetzen Sie den Lüfter.</p> <p>4.Überprüfen Sie, ob der Windrad-Induktionsmagnet fehlt oder ist verpolt.</p> <p>5.Überprüfen Sie, ob der Windgeschwindigkeitssensor auf der Hauptplatine ist normal.</p> <p>6. Die Hauptplatine ist defekt. Ersetzen Sie die Hauptplatine.</p>
E-08	Flammenausbruch durch Ölmangel	Überprüfung des Kraftstofftanks auf Ölmangel.
E-09	Überhitzen Schutz Sensor	<p>1.Erkennen Sie, ob der Auslasslufttemperatursensor Stecker ist lose und falsch angeschlossen. 2.Die Luft Auslasssensor ist defekt, Hauptplatine ersetzen.</p> <p>3. Die Hauptplatine ist defekt. Ersetzen Sie die Hauptplatine.</p>
E-10	Sekundär Start fehlgeschlagen	<p>1. Prüfen Sie, ob die Ölpumpe funktioniert.</p> <p>2.Überprüfen Sie, ob die Schnittstellen des Ölkreislaufs hängendes Wachs und blockiert.</p>
Hoher Auspuff Rohr Temperatur wird rot	Abnormal Verbrennung Kammer oder Öl Pumpe	<p>Eine sofortige Abschaltung ist erforderlich, und das Aluminium Gehäuse sollte zerlegt werden, um zu prüfen, ob die internen Brennkammer wird abgedichtet oder ersetzt;</p>



<p>abnormal Lärm</p>	<p>Auspuff Blockierung</p>	<p>Es sollte sofort abgeschaltet und überprüft werden, Verstopfungen im Auspuffrohr, Schalldämpfer und Auspuff Steckdose. Wenn es Verstopfungen gibt, reinigen Sie diese und setzen Sie fort Normalbetrieb;</p>
<p>Ölleck</p>	<p>Inneres Öl Leckage der Maschine</p>	<p>1. Die Heizung kann nicht seitlich installiert werden, und die Sauerstoffloch auf einer Seite der Zündkerze ermöglicht Öl kann entlang der Bohrung abfließen. Die korrekte Installation Die Methode besteht darin, die Einlass-/Auslassöffnungen nach außen zu nach unten; 2. Schlechte Ölqualität führt zur Blockierung der Zündung Zündkerzenzerstäubungsnetz im Brennraum, das sich nicht entzündet und durch den Auspuff ausströmt Rohr. Das Zündkerzen-Zerstäubungsnetz sollte ersetzt und hochwertiger Diesel sollte ersetzt werden;</p>
<p>Schwarzes Licht Rauch</p>	<p>Unzureichend Sauerstoff Einlass und Kohlenstoff Aufbau in der Verbrennung Kammer</p>	<p>1. Überprüfen Sie, ob im Ansaugrohr eine Verstopfung vorliegt, die eine unzureichende Sauerstoffaufnahme verursacht. 2. Der kleine Raum der Lufterlassposition führt zu Luft Ansaugverstopfung; 3. Zerlegen Sie die Brennkammer des Überprüfen Sie die Maschine auf Kohlenstoffablagerungen und ersetzen Sie die Brennkammer rechtzeitig.</p>
<p>Blau emittieren Rauch</p>	<p>Schlechte Ölqualität</p>	<p>Dieselheizungen können nur hochwertigen Diesel verwenden und im Winter sollte Minustemperaturdiesel verwendet werden;</p>
<p>Weißes Licht Rauch</p>	<p>Zündfehler</p>	<p>1. Prüfen Sie, ob das interne Pumpenölvolumen der Maschine ist zu hoch, wodurch die Zündkerze nicht funktioniert entzünden. Die Ölleitung muss entfernt und neu gestartet werden 2-3 mal, bevor es wieder normal wird, und dann das Öl Rohr soll eingesetzt werden; 2. Mit einem Fön in das Ansaugrohr blasen, bis Zeitraum bis es richtig funktioniert</p>

<p>Dieselsingeschmack</p>	<p>Die Heizung kann nur Diesel verwenden Treibstoff für Verbrennung Hilfe</p>	<p>1. Überprüfen Sie, ob der Kraftstofftank mit Diesel gefüllt ist, da andere Kraftstoffe Geruchsbildung verursachen können; 2. Öffnen Sie das Maschinengehäuse, um zu prüfen, ob Öl vorhanden ist Leckage im Inneren;</p>
<p>Plastikgeruch</p>	<p>Verwendung externer Zubehör</p>	<p>1. Erweiterung oder Änderung erfordert den Kauf von hochtemperaturbeständiges Zubehör, sonst Die hohe Hitze des Heizgeräts verursacht ein unangenehmes und stechender Geruch; 2. Die verlängerten Rohrverschraubungen dürfen nicht gebogen oder zu lange, da sonst die Wärme nicht richtig entladen und hohe interne Temperatur wird einen Plastikgeruch erzeugen; 3. Der Einbau perforierter Auspuffrohre keinen Schutz benötigen. Normalerweise wird das Abgas durch die Auspuffrohre abgeführt. Wenn es sich um ein Holzboden, große Löcher müssen geöffnet und gebügelt werden Zum Schutz müssen Platten verwendet werden. Die Hitze des Auspuffrohr kann bis zu 400 Grad erreichen und Es dürfen keine Klebstoffe aufgetragen werden auf Oberfläche, sonst entsteht unangenehmer Geruch und sogar Kohlenmonoxidproduktion. Hohe Temperatur Zur Abdichtung müssen widerstandsfähige Materialien angeschafft werden.</p>



Konfigurationstabelle - Modell: <b>A2200B</b>					
NEIN.	Funktion	Parameter	NEIN.	Funktion	Parameter
1	Anzeigemethode	Farbbildschirm Digitalanzeige	8	Zeitschaltuhr	Ja
2	Betrieb Verfahren	Vier-Tasten-Taste	9	Manueller Modus	1-10 Gänge
3	Drahtlose Fernbedienung Kontrolle	Ja	10	Automatischer Modus	8-36j
4	Stimme Ankündigungen	Englisch/Deutsch/ Russisch	11	Pumpenölmodus	Ja
5	Sprache Umschalten	Ja	12	Temperatur Entschädigung	Ja
6	Fernbedienung Bluetooth	Ja	13	Temperatur Umschalten	Ja
7	Uhrzeitanzeige	Ja	14	Konstante Temperatur Heizung	8-36j



## Bedienungsanleitung:

- **Ein/Aus:** Drücken Sie  um die Maschine im ausgeschalteten Zustand zu starten; Drücken Sie  um sie auszuschalten

schaltet die Maschine aus, wenn sie eingeschaltet wird.



- **Moduswechsel:** Drücken Sie im Temperaturkontrollmodus [M], um zu wechseln

Getriebemodus, und unter Getriebemodus, drücken Sie , um zur Temperaturregelung zu wechseln  
Modus.

- **Gangeinstellung:** Drücken Sie , um Gang/Temperatur +1 bis 10 Gänge/36 °C einzuschalten, drücken Sie , um Gang/  
Temperatur -1 bis 1 Gang/8 °C einzuschalten. • **Zeiteinstellung:** Im eingeschalteten Zustand

zeigt der Bildschirm die aktuelle Zeit an und

Drücken Sie  3 Sekunden lang, um die Zeiteinstellung aufzurufen:

Punkt 1: Um die aktuelle Uhrzeit einzustellen, drücken Sie , um sie einzustellen, und drücken Sie  3 Sekunden lang, um zu wechseln.

Punkt 2: Stellen Sie die automatische Startzeit mit der gleichen Methode wie oben ein.

Punkt 3: Bezieht sich auf die Betriebszeit nach dem automatischen Start und die Einstellung

Die Methode ist die gleiche wie oben. Die Schalteinheit beträgt 0,5 Stunden.

#### Punkt 4: Automatischen Start ein-/ausschalten. Nach dem automatischen Start

Funktion aktiviert ist, bleibt das Weckersymbol auf dem Bildschirm immer eingeschaltet.

Nachdem alle Anpassungen erfolgreich waren, halten Sie  $\bar{y}M\bar{y}$  3 Sekunden lang gedrückt, um die gesamte Zeit zu speichern Einstellungen und kehren Sie zur Bedienoberfläche zurück.

Drücken Sie  $\bar{y}M\bar{y}$  zum Einstellen, drücken Sie  $\bar{y}\bar{y}\bar{y}\bar{y}\bar{y}$  zum Umschalten, drücken Sie  $\bar{y}M\bar{y}$  erneut, um die Einstellung zu bestätigen, und nachdem alle Zeiteinstellungen abgeschlossen sind, halten Sie  $\bar{y}M\bar{y}$  3 Sekunden lang gedrückt, um einzustellen erfolgreich abgeschlossen und zur Bedienoberfläche zurückgekehrt;

• **Engineering-Modus:** Halten Sie  $\bar{y}\bar{y}\bar{y}\bar{y}\bar{y}$  im Startzustand 3 Sekunden lang gedrückt, um in den

Um den Engineering-Modus zu aktivieren, drücken Sie  $\bar{y}\bar{y}\bar{y}item+1$  und  $\bar{y}\bar{y}\bar{y}item - 1$ . Im Engineering-Modus

Der Anzeigebereich zeigt Datenelemente an:

001: Versionsnummer der Hauptplatine des Heizgeräts.

002: Fehlercode.

003: Schalentemperatur.

004: Versorgungsspannung.

005: Heizungsbetriebsgetriebe.

006: Kabinentemperatur.

007: Höhe.

010: Bluetooth-Abgleich. •

**Fernbedienungsabgleich:** Wenn die Maschine eingeschaltet ist, drücken und halten Sie  $\bar{y}\bar{y}$

3 Sekunden lang gedrückt, bis „rte“ auf dem Bildschirm angezeigt wird. Drücken Sie nun eine beliebige Taste auf der Fernbedienung

Kontrolle. Wenn der Abgleich erfolgreich ist, kehrt das System automatisch zur

Bedienoberfläche. •

**Bluetooth-Matching (optional):** Öffnen Sie das Mobiltelefon-Applet und drücken Sie die Taste  $\bar{y}Set\bar{y}$

Schlüssel, set die 4-stellige passwort, und dann stellen sie die schalter zu geben die 010 projekt in

den Engineering-Modus. Die Schnittstelle zeigt das ursprüngliche Passwort an. Der Code

blinkt, bis das ursprüngliche Passwort auf das eingestellte Passwort geändert wird und die Schnittstelle

Anzeige wechselt auf "SUC". Nach erfolgreichem Abgleich wird automatisch wieder auf

die Bedienoberfläche.

• **Abfrage des lokalen Bluetooth-Namens:** Nach dem Einschalten des Geräts drücken Sie  $\bar{y}\bar{y}M\bar{y}$  

für 3s gleichzeitig, das Display zeigt den Bluetooth-Namen in 4-stelliger

Zeichen (0-F) und der Bildschirm der Nicht-Bluetooth-Version zeigt „NULL“ an. Drücken Sie

Drücken Sie eine beliebige

Taste erneut, um das Menü zu verlassen. • **Sprachumschaltung:** Halten Sie  $\bar{y}M\bar{y}\bar{y}\bar{y}\bar{y}$  3 Sekunden lang gedrückt, während Sie das

Maschine zum Umschalten und Durchlaufen der Sequenz von „Englisch“, „Deutsch“, „Russisch“ und „Stimme aus“.

• **Ölpumpenmodus:**

Unter dem ersten Ein- und Ausschaltzustand drücken und

Halten Sie  $\bar{y}$  7 Sekunden lang gedrückt, und der Anzeigebereich beginnt mit dem Countdown für 300 Sekunden, um zu beginnen Öl pumpen. Nach Ablauf des Countdowns stoppt die Pumpe automatisch oder

Drücken Sie , um das Pumpen von Öl zu beenden und abzuschalten.

• **Fehleranzeige:** Bei einem Ausfall der Heizung wird im Anzeigebereich ein Fehlercode blinkend angezeigt und Der Fehlertyp ist in der folgenden Tabelle aufgeführt:

Code	Methode zur Handhabung	von Fehlermeldung
E-01	Abnormal Stromspannung	<ol style="list-style-type: none"> <li>1. Prüfen Sie, ob die Heizungsversorgungsspannung der tatsächlichen Fahrzeugspannung entspricht.</li> <li>2. Prüfen Sie, dass die Versorgungsspannung nicht höher ist als 18 V oder niedriger als 9 V.</li> <li>3. Prüfen Sie, dass der Hauptkabelbaumstecker nicht lose verbunden.</li> <li>4. Der Strom der Stromversorgungsgeräte sollte für den Normalbetrieb <math>\bar{y}</math> 15A sein;</li> <li>5. Wenn die Heizung nicht für die Batterie verwendet wird Das Laden der Batterie führt dazu, dass sie aufgrund niedrigen Batteriestroms nicht funktionieren;</li> <li>6. Verwenden Sie nicht den Zigarettenanzünder im Auto zur Stromversorgung, da der Strom niedrig ist und nicht arbeiten kann; Die Verbindung zwischen der Batterie und dem Draht kann nicht mit Vorrichtungen befestigt werden, da schlechte Kontakt kann ebenfalls zu Fehlfunktionen führen;</li> </ol>
E-03	Zündkerze Anomalie	<ol style="list-style-type: none"> <li>1. Prüfen Sie, ob die Zündkerze falsch verbunden.</li> <li>2. Die Zündkerze ist defekt. Ersetzen Sie die Zündkerze. Stecker.</li> <li>3. Die Hauptplatine ist defekt. Ersetzen Sie die Hauptplatine.</li> </ol>

E-04	Ölpumpe Anomalie	<ol style="list-style-type: none"> <li>1. Prüfen Sie, ob der Ölpumpenstopfen locker ist und falsch angeschlossen.</li> <li>2. Überprüfen Sie den Hauptkabelbaum auf Trennung.</li> <li>3. Die Ölpumpe ist defekt. Ersetzen Sie die Ölpumpe.</li> </ol>
E-05	Hoch Temperatur Schutz	<ol style="list-style-type: none"> <li>1. Falscher oder defekter Ofentempersensor Typ; ersetzen Sie den Sensor.</li> <li>2. Die Hauptplatine ist defekt. Ersetzen Sie die Hauptplatine.</li> <li>3. Prüfen Sie, ob die Luftauslass- und Abluftrohre gebogen oder zu lang, was die Belüftung beeinträchtigt und verhindert die Wärmeableitung.</li> </ol>
E-06	Lüfteranomalie	<ol style="list-style-type: none"> <li>1. Prüfen Sie, ob das Lüfterrad des Autos verklemmt.</li> <li>2. Prüfen Sie, ob der Lüfterstecker locker und falsch sitzt verbunden.</li> <li>3. Der Lüfter ist defekt. Ersetzen Sie den Lüfter.</li> <li>4. Überprüfen Sie, ob die Windrad-Induktion Magnet fehlt oder ist falsch gepolt.</li> <li>5. Überprüfen Sie, ob die Hauptplatine Windgeschwindigkeit Sensor ist normal.</li> <li>6. Die Hauptplatine ist defekt. Ersetzen Sie die Hauptplatine. Planke.</li> </ol>
E-08	Flamme aus wegen zu Ölmangel	Überprüfung des Kraftstofftanks auf Ölmangel.
E-09	Überhitzen Schutz Sensor	<ol style="list-style-type: none"> <li>1. Ermitteln Sie, ob die Ablufttemperatur Sensorstecker ist lose oder falsch angeschlossen.</li> <li>2. Der Luftauslasssensor ist defekt, ersetzen Sie den Haupt Planke.</li> <li>3. Die Hauptplatine ist defekt. Ersetzen Sie die Hauptplatine. Planke.</li> </ol>
E-10	Sekundär Start fehlgeschlagen	<ol style="list-style-type: none"> <li>1. Prüfen Sie, ob die Ölpumpe funktioniert.</li> <li>2. Prüfen Sie, ob die Schnittstellen des Ölkreislaufs</li> </ol>

		hängen bleiben und das Wachs verstopft ist.
Der Auspuff Rohrwindungen Rot	Abnormal Verbrennung Kammer oder Öl Pumpe	Eine sofortige Abschaltung ist erforderlich, und der Aluminiumkörper sollte zerlegt werden, um zu prüfen, ob die Brennkammer versiegelt oder ersetzt;
Abnormal Lärm	Auspuff Blockierung	Das Gerät sollte sofort abgeschaltet und auf Verstopfungen im Auspuffrohr, im Schalldämpfer und im Auspuffauslass überprüft werden. Wenn Verstopfungen vorhanden sind, reinigen Sie diese und nehmen Sie den normalen Betrieb wieder auf.
Ölleck	Inneres Öl Leckage der Maschine	1. Die Heizung kann nicht seitlich installiert werden, und das Sauerstoffloch auf einer Seite der Zündkerze lässt Öl entlang des Lochs abfließen. Das Die richtige Installationsmethode ist die Einlass-/Auslassöffnungen nach unten gerichtet; 2. Eine schlechte Ölqualität führt zu einer Verstopfung des Zündkerzenzerstäubungsnetzes in der Brennkammer, wodurch das Öl nicht zündet und über das Auspuffrohr austritt. Das Zündkerzenzerstäubungsnetz sollte ausgetauscht und durch hochwertigen Diesel ersetzt werden;
Aussenden Schwarz Rauch	Unzureichend Sauerstoff Einlass und Kohlenstoff Aufbau in der Verbrennung Kammer	1. Überprüfen Sie, ob es eine Blockade im Ansaugrohr gibt, die eine unzureichende Sauerstoffaufnahme verursacht; 2. Der kleine Raum der Lufteinlassposition führt aufgrund einer Verstopfung des Lufteinlasses; 3. Zerlegen Sie den Verbrennungsmotor der Maschine auf Kohlenstoff zu prüfen Ablagerungen und ersetzen Sie die Brennkammer rechtzeitig;
Blauer Rauch ausstoßen	Schlechte Ölqualität	Dieselheizungen dürfen nur hochwertigen Diesel verwenden. Im Winter sollte Diesel mit negativen Temperaturen verwendet werden.

<p>Aussenden Weiß Rauch</p>	<p>Zündfehler</p>	<p>1. Überprüfen Sie, ob das interne Pumpenölvolumen der Maschine zu hoch ist, wodurch die Zündkerze nicht zündet. Das Ölrohr sollte 2-3 Mal entfernt und neu gestartet werden, bevor es wieder normal funktioniert, und dann sollte das Ölrohr eingesetzt werden; 2. Verwenden Sie einen Haartrockner, um eine Zeit lang in das Ansaugrohr zu blasen, bis es ordnungsgemäß funktioniert;</p>
<p>Diesel Geschmack</p>	<p>Dieselunterstützt Verbrennung</p>	<p>1. Vergewissern Sie sich, dass der Kraftstofftank mit Diesel gefüllt ist, da andere Kraftstoffe Geruchsbildung verursachen können. 2. Öffnen Sie das Maschinengehäuse, um zu prüfen, ob im Inneren Öl austritt.</p>
<p>Plastikgeruch</p>	<p>Ob zu verwenden extern Zubehör</p>	<p>1. Erweiterung oder Änderung erfordert den Kauf von hochtemperaturbeständigem Zubehör, da sonst die hohe Hitze des Heizgeräts zu einem unangenehmen und stechenden Geruch führt Geruch;</p> <p>2. Das Verlängerungsrohr darf nicht verbogen oder zu lang, da sonst die Wärme nicht abgeführt werden kann und die hohe Innentemperatur einen Plastikgeruch erzeugt;</p> <p>3. Der Einbau perforierter Auspuffrohre erfordert keinen Schutz. Normalerweise werden Abgase durch die Auspuffrohre abgeführt. Bei Holzböden müssen große Löcher geöffnet und Eisenplatten zum Schutz verwendet werden.</p> <p>Die Hitze des Auspuffrohrs kann bis zu 400 Grad erreichen und es dürfen keine Klebstoffe auf die Oberfläche aufgetragen werden, da es sonst zu unangenehmen Gerüchen und sogar zur Kohlenmonoxidbildung kommt. Zur Abdichtung müssen hochtemperaturbeständige Materialien gekauft werden.</p>

## BLUETOOTH-BETRIEB

Suchen und laden Sie den entsprechenden App-Namen „airHeaterBle“ im iOS- oder Android-App-Store herunter und befolgen Sie dann die folgenden Schritte, um die Heizung mit einem Mobiltelefon zu verbinden und zu steuern.



iOS-App

Suche im APP Store nach „airHeaterBle“



Android APP



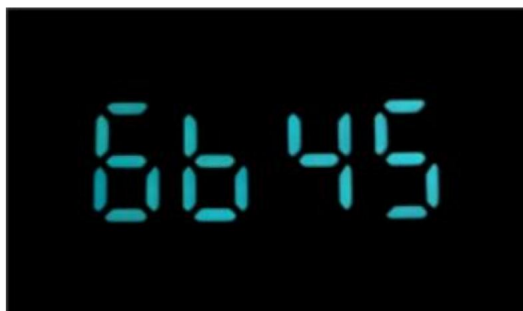

Scannen Sie den QR-Code mit Ihrem Browser und laden Sie die Airheater App von GooglePlay oder Suche im „Airheaterble“ in der Google Play App, um die Luftherhitzer-App.

- 1. Abfrage des Bluetooth-Namens:** Nach dem Einschalten des Geräts drücken Sie  für 3s gleichzeitig wird auf dem Bildschirm der Bluetooth-Name in 4-stelligen Zeichen (0-F) angezeigt.

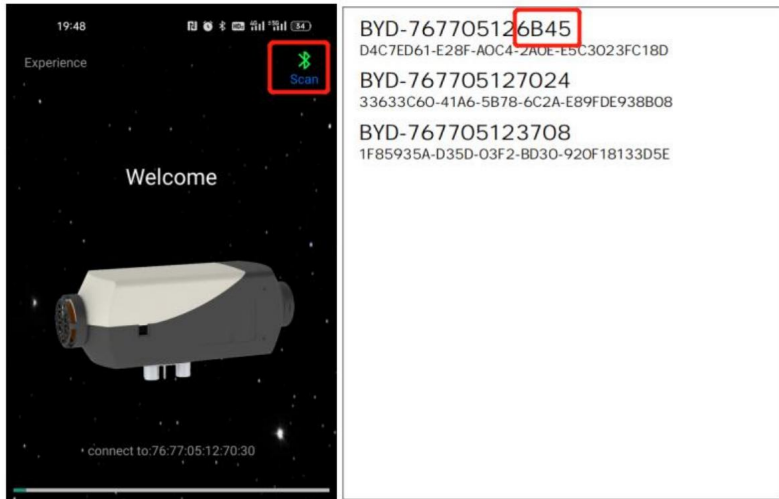

**2. Über Bluetooth mit dem Mobiltelefon verbinden:** Klicken Sie auf das Bluetooth-Symbol in der oberen rechten Ecke und suchen Sie die entsprechende lokale Bluetooth-Nummer: BYD+MAC-Adresse des Bluetooth-Geräts+4 Ziffern vom Controller (siehe Abbildung oben). Klicken Sie dann auf die Bluetooth-Nummer, um die Verbindung herzustellen.



3. Klicken Sie auf  Schaltfläche, um zum Einstellungsbildschirm zu gelangen. Sie können das Passwort festlegen und Klicken Sie auf „Bestätigen“, um die Einstellungen zu speichern. Wenn das Passwort geändert wird, muss der Switch das Passwort gemäß der oben beschriebenen Bluetooth-Matching-Betriebsmethode ändern.

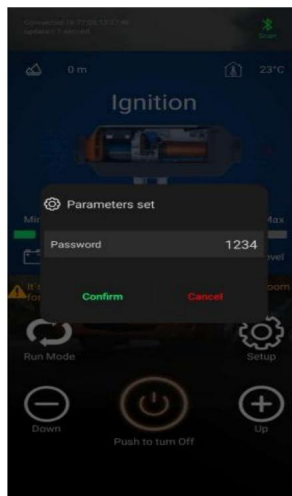

4. Drücken Sie lange auf  um die Heizung ein-/auszuschalten.



5. Klicken Sie auf die Schaltfläche „Modus“, um in den Getriebemodus oder Temperaturregelungsmodus zu wechseln, und klicken Sie dann auf die Schaltfläche „Auf +“/„Ab -“, um die Stufe (Stufe 1–10)/Temperatur (8ÿ°C bis 36ÿ°C) zu erhöhen + oder zu verringern.



6. Fehleranzeige: Bei einem Ausfall des Heizgerätes wird der Fehlercode E-xx angezeigt, die Art des Fehlers können Sie der zuvor genannten Tabelle entnehmen.

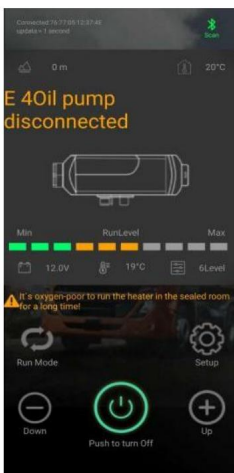



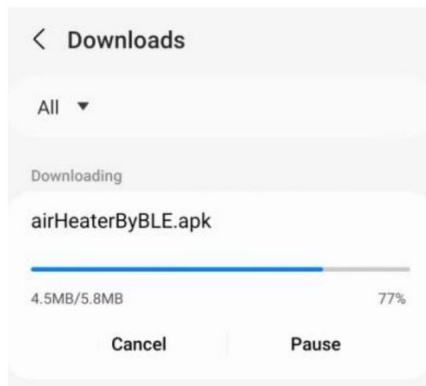
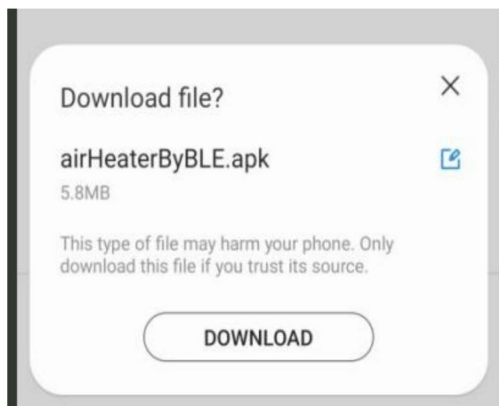

## Installation und Nutzung von Samsung-Mobiltelefonen APP

1. Öffnen Sie die Kamera des Samsung-Telefons und scannen Sie den unten stehenden QR-Code, um einen Download-Link anzuzuleiten. Klicken Sie auf „Herunterladen und installieren“.

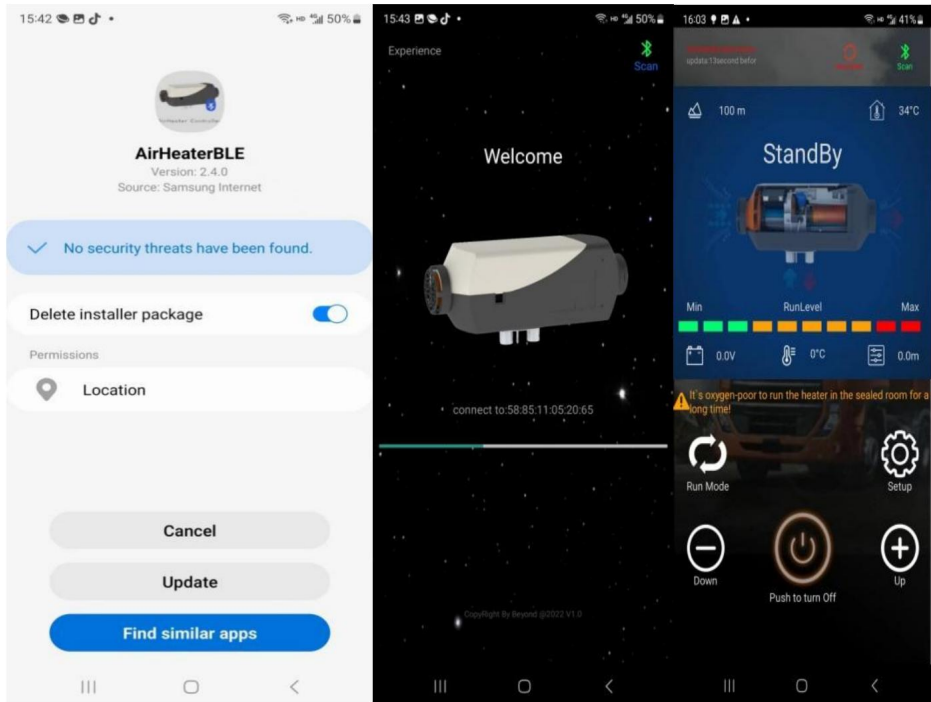

## 2. Nachdem die Installation abgeschlossen und eine Bluetooth-Verbindung hergestellt ist, kann die App normal geöffnet werden.



Für einige Samsung-Telefone, die die App nicht normal bedienen können nach dem Herunterladen und Installieren, langes Drücken und Halten der Taste   

Die Taste in der App steht im Konflikt mit der Bildschirmerkennungsfunktion von Samsung-Telefonen. Die Lösungen lauten wie folgt: 1. Öffnen Sie die Einstellungsfunktion Ihres Telefons, um nach Bixby Touch zu suchen.

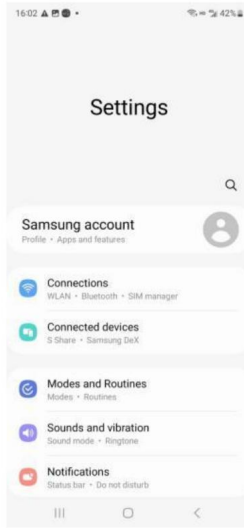

**1. Klicken Sie auf die Bixby-Touchscreen-Erkennungsfunktion und schließen Sie sie, um zur normalen Verwendung zur App zurückzukehren.**

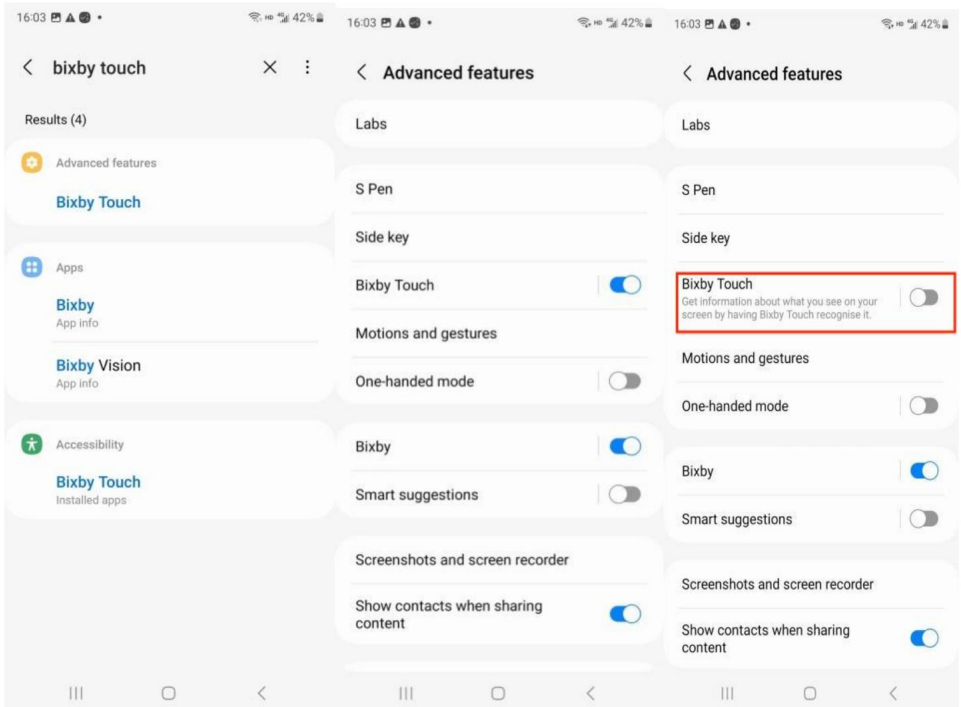

**Hersteller:** Shanghaimuxinmuyeyouxiangongsi

**Adresse:** Shuangchenglu 803nong11hao1602A-1609shi, Baoshanqu, Shanghai  
200000 CN.

**Nach AUS importiert:** SIHAO PTY LTD. 1 ROKEVA STREETEASTWOOD NSW 2122  
Australien

**Importiert in die USA:** Sanven Technology Ltd. Suite 250, 9166 Anaheim Place, Rancho  
Cucamonga, CA 91730



YH CONSULTING LIMITED.

C/O YH Consulting Limited Office 147, Centurion  
Haus, London Road, Staines-upon-Thames,  
Surrey, TW18 4AX

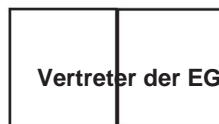

E-CrossStu GmbH

Mainzer Landstr.69,  
60329 Frankfurt am Main.





## CHAUFFAGE DIESEL

## CHAUFFAGE DIESEL

MODÈLE : XMZ-L-D1 (-D2-D3-D4)







MODÈLE : XMZ-W-D1 (-D2-D3-D4)



MODÈLE : XMZ-F-D1 (-D2-D3-D4-D5-D6)



Symbole	Description du symbole
	Avertissement : Pour réduire le risque de blessure, l'utilisateur doit lire le Lisez attentivement le manuel d'instructions.
	Ce symbole, placé avant un commentaire de sécurité, indique un type de précaution, d'avertissement ou de danger. Ignorer cet avertissement peut entraîner un accident. Pour réduire le risque de blessure, d'incendie ou électrocution, veuillez toujours suivre les recommandations montré ci-dessous.
	ÉLIMINATION CORRECTE : Ce produit est soumis à la disposition de la directive européenne 2012/19/CE. Le symbole représentant un la poubelle à roulettes barrée indique que le produit exige une collecte séparée des déchets dans l'Union européenne. Ceci s'applique au produit et à tous les accessoires marqués d'un ce symbole. Les produits marqués comme tels ne doivent pas être jetés avec les ordures ménagères normales, mais doivent être déposées dans un Point de collecte pour le recyclage des appareils électriques et électroniques appareils.
	Attention : Matière toxique. Veuillez à ne pas entrer en contact avec contact avec des matières toxiques.
	Attention : matériau inflammable. Veuillez à ne pas provoquer d'incendie en enflammant des matières inflammables.

## CONSIGNES DE SÉCURITÉ



AVERTISSEMENT:



Lisez tous les avertissements de sécurité, instructions, illustrations et spécifications  
fourni avec ce chauffage au diesel. Le non-respect de toutes les instructions énumérées  
ci-dessous peut entraîner un choc électrique, un incendie et/ou des blessures graves.

1. Les mesures suivantes ne doivent pas être adoptées

Changer le composant important du chauffage diesel.

Utiliser des pièces de rechange d'autres fabricants sans autorisation.

Ne respectez pas les instructions et le guide lors de l'installation ou de l'utilisation.

2. N'autorisez l'utilisation que de pièces de rechange et d'accessoires d'origine lors de l'installation et entretien.

3. Les appareils de chauffage ne doivent pas être utilisés dans des endroits où ils peuvent former des vapeurs inflammables.

ou de la poussière, par exemple :

Dépôt de carburant

Entrepôt de carbone

Entrepôt de bois

Grenier et sites similaires

Station-service/diesel

Et tenez-vous à l'écart des réservoirs de carburant, des réservoirs de compression, des extincteurs, des vêtements ou autres objets inflammables.

4. N'utilisez pas l'allume-cigare pour le démarrage.

5. N'utilisez pas le radiateur dans des endroits fermés et/ou non ventilés.

6. Les chauffages doivent être éteints lors du remplissage du carburant.

7. Ne coupez pas l'alimentation électrique pendant le fonctionnement.

8. En cas de fuite ou de décharge de carburant du système d'alimentation des appareils de chauffage, veuillez contacter pour réparation.

9. Placer la sortie d'échappement à l'extérieur pour éviter toute pénétration des gaz d'échappement.

10. En cours de travail, il est interdit de couper l'alimentation électrique directement arrêter le fonctionnement du chauffage.

11. Sceller tous les espaces entre la plaque de montage et la carrosserie de la voiture.

12. La machine cessera de chauffer après la protection contre la surchauffe. Veuillez le faire ne s'éteint pas. Une fois la machine refroidie naturellement et éteinte, elle peut être redémarré.

13. Après avoir éteint la machine, ne débranchez pas immédiatement l'alimentation. alimentation. Il faut 3 à 5 minutes pour que la machine cesse complètement de fonctionner.

14. Après avoir démarré la machine pendant 3 à 5 minutes, elle fonctionnera normalement et chauffera.

Veuillez patienter patiemment.

15. Lorsque le chauffage vient juste d'être démarré, le courant est relativement élevé, donc un adaptateur avec une tension de 12 V et un courant de 15 A ou plus est nécessaire pour l'alimentation fournir.

16. Cet appareil peut être utilisé par des enfants âgés de 8 ans et plus et personnes ayant des capacités physiques, sensorielles ou mentales réduites ou dépourvues de expérience et connaissances s'ils ont reçu une supervision ou des instructions concernant l'utilisation de l'appareil en toute sécurité et comprendre les dangers concernés. Les enfants ne doivent pas jouer avec l'appareil. Nettoyage et utilisation l'entretien ne doit pas être effectué par des enfants sans surveillance.

17. AVERTISSEMENT : Matériau inflammable



Lors de l'installation/utilisation, de l'entretien et de la mise au rebut de l'appareil, veuillez prêter attention attention à ce qu'il n'y ait pas de substances inflammables à proximité

tuyau d'échappement, (La température de fonctionnement la plus élevée peut atteindre 752 °C, il est interdit de percer des trous dans le plancher en bois pour installer la machine, et il est interdit d'utiliser une colle non résistante aux hautes températures pour éviter l'intoxication olfactive.) En prenant soin de éviter de provoquer un incendie en allumant des matières inflammables.

18. AVERTISSEMENT : Matière toxique



19. Lors de l'installation/utilisation, de l'entretien et de la mise au rebut de l'appareil, veuillez installer l'appareil avec un espace de ventilation pour éviter la formation de carbone.

intoxication au monoxyde de carbone. Placez la sortie d'échappement à l'extérieur pour éviter empêcher les gaz d'échappement de s'infiltrer.

## CONSERVEZ CES INSTRUCTIONS

### INFORMATIONS FCC

ATTENTION : Les changements ou modifications non expressément approuvés par la partie responsable de la conformité pourrait annuler l'autorité de l'utilisateur à exploiter le équipement!

Cet appareil est conforme à la partie 15 des règles de la FCC. Son fonctionnement est soumis aux les deux conditions suivantes :

1) Ce produit peut provoquer des interférences nuisibles.

2) Ce produit doit accepter toute interférence reçue, y compris les interférences qui peut provoquer un fonctionnement indésirable.

**AVERTISSEMENT :** Les changements ou modifications apportés à ce produit ne sont pas expressément approuvés par la partie. La responsabilité de la conformité pourrait annuler l'autorité de l'utilisateur à faire fonctionner le produit.

Remarque : Ce produit a été testé et jugé conforme aux limites d'une classe

Appareil numérique B conformément à la partie 15 des règles de la FCC. Ces limites sont conçues pour fournir une protection raisonnable contre les interférences nuisibles dans un environnement résidentiel installation.

Ce produit génère, utilise et peut émettre de l'énergie radiofréquence, et s'il ne l'est pas installé et utilisé conformément aux instructions, peut causer des dommages interférences avec les communications radio. Cependant, il n'y a aucune garantie que aucune interférence ne se produira dans une installation particulière. Si ce produit provoque interférence nuisible à la réception radio ou télévision, qui peut être déterminée par en éteignant et en rallumant le produit, l'utilisateur est encouragé à essayer de corriger le problème. interférence par une ou plusieurs des mesures suivantes.

Réorienter ou déplacer l'antenne de réception.

Augmenter la distance entre le produit et le récepteur.

Connectez le produit à une prise sur un circuit différent de celui auquel le le récepteur est connecté.

Consultez le revendeur ou un technicien radio/TV expérimenté pour obtenir de l'aide.

## FONCTION DU PRODUIT

1. Le réchauffeur diesel (ci-après dénommé le réchauffeur) est indépendant du système de moteur d'origine. Il utilise un courant continu de 12 V pour fonctionner. Il y a deux types de modes de contrôle pour le chauffage : mode de contrôle automatique et contrôle manuel mode. Le chauffage adopte le diesel léger, ce qui correspond aux normes environnementales température comme carburant, et il peut être démarré et utilisé normalement à une température de plus de 40 N. L'air frais inhalé est chauffé en air chaud à travers l'échangeur de chaleur par l'énergie qui provient de la combustion du carburant, puis soufflée là où elle est nécessaire. Ce type de chauffage présente l'avantage d'une structure compacte, légère et de haute

efficacité thermique, économie d'électricité et de carburant et installation facile.

2. Le chauffage élimine les dommages causés à la voiture par la chute soudaine de la température. température, améliorer la température à l'intérieur de la voiture et préchauffer le moteur

Liquide de refroidissement pour éviter l'usure du moteur à basse température. Favorise le dégel de l'intérieur de la voiture, le démarrage de la voiture et le dégivrage des vitres de voiture.

## STRUCTURE INTERNE

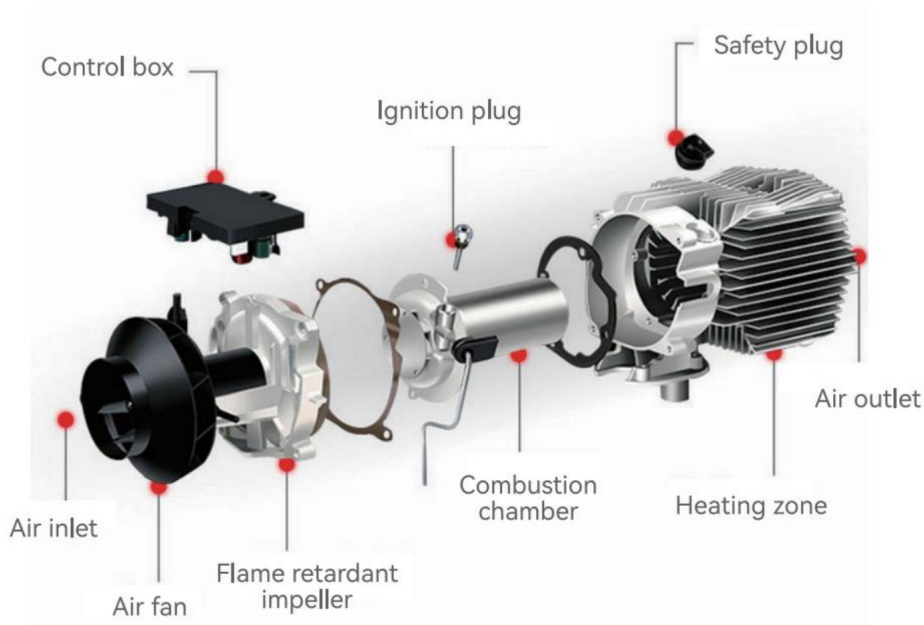

## POSITION D'INSTALLATION

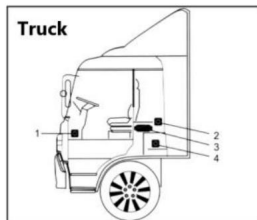

1. Sur l'espace pour les jambes du passager avant.
2. Sur la paroi arrière de la cabine.
3. Dossier du siège conducteur.
4. Dans la boîte à outils.

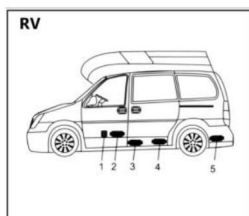

1. Devant le siège passager.
2. Entre le siège conducteur et le siège passager. 3. 3&4 sous le conteneur.
4. Dans le coffre.

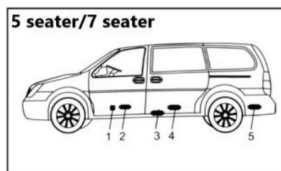

Le chauffage est principalement installé dans l'habitacle ou le local à bagages du véhicule. Si cela ne peut pas être installé, fixer le radiateur sous la face inférieure de le véhicule, mais attention aux éclaboussures.

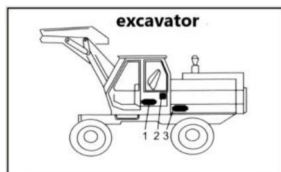

1. À l'intérieur du siège conducteur.
2. Sur la paroi arrière de la cabine.
3. À l'intérieur du boîtier de protection.



Il est recommandé d'utiliser du carburant diesel de haute qualité lors du ravitaillement en carburant. chauffage au diesel. D'autres types de carburants, tels que le kérosène, l'huile végétale, l'essence, l'huile usagée, etc., ne peuvent pas être utilisés. Dans le cas contraire, le chauffage peut avoir une odeur désagréable et un dysfonctionnement pendant le fonctionnement.

## MODÈLE

Modèle	XMZ-F-D1 -D2-D3-D4-D5-D6	XMZ-W-D1 (-D2-D3-D4)	XMZ-L-D1 (-D2-D3-D4)
Apparence			
Puissance ZWH	2/5/8KW	5/8KW	5/8KW
Chauffage moyen	Air	Air	Air
Carburant	Diesel	Diesel	Diesel
Notes	12V/40W	12V/40W	12V/40W

## LISTE DE COLISAGE

Modèle		XMZ-F	XMZ-W/XMZ-L
Moteur principal		1	1
Tuyau d'admission		1	1
Tuyau d'échappement		1	1
Chalumeau		1	1
Télécommande		1	1
Silencieux avec 1 pièce de fixation et 2 vis		1	1
Pince pour chalumeau		2	2
Serrer		4	4

Collier de serrage		2	2
Élément de filtre à air		1	1
Noix		5	4
équipage pour le verrouillage de la serrure		8	4
Vis de fixation de la machine		1	4
Tuyau d'huile		1	/
Interrupteur à cristaux liquides		1	1
Tuyère rotative		1	1
Cordon d'alimentation		1	/
Filtre à huile		1	/
Gaine de pompe à essence avec vis		1	/
Ruban		12	/
Collier de serrage pour tuyau d'huile		12	/
Réservoir à carburant		1	/
Accessoires pour réservoirs d'huile		1	/
Pièce de fixation de la machine		1	/
Pompe à carburant		1	/
Manuel d'utilisation		1	1
Silencieux accessoires		1	1

## INSTALLATION DU RÉSERVOIR DE CARBURANT ET DU BUSE

### 1. Machine à fendre Veuillez

suivre strictement le schéma suivant pour éviter les pertes inévitables causées par une fuite d'huile pendant l'utilisation :

1) Percez des trous avec un foret de 7,5 mm à la

position saillante du réservoir de carburant 2) Couvrez la buse du réservoir de carburant avec un joint 3) Fixez

la buse du réservoir de carburant avec du fil de fer et enfitez-la

dans la position de poinçonnage

le long de l'ouverture du réservoir de carburant

4) Faites pivoter la pince pointue pour retirer la buse du réservoir de carburant

5) Insérer des rondelles et des écrous pour le blocage

6) Les trois trous d'installation du réservoir de carburant sont fixés avec des boulons et des rondelles, et l'installation est terminée



Schéma d'installation du réservoir de carburant

Reportez-vous au schéma d'installation ci-dessous et lisez attentivement les précautions lors de l'installation ou de l'utilisation :

### (1) Aucune installation latérale :

L'installation latérale du chauffage diesel entraînera des fuites d'huile à l'intérieur de la machine après une période d'utilisation, produisant une grande quantité de fumée et une intoxication au monoxyde de carbone.

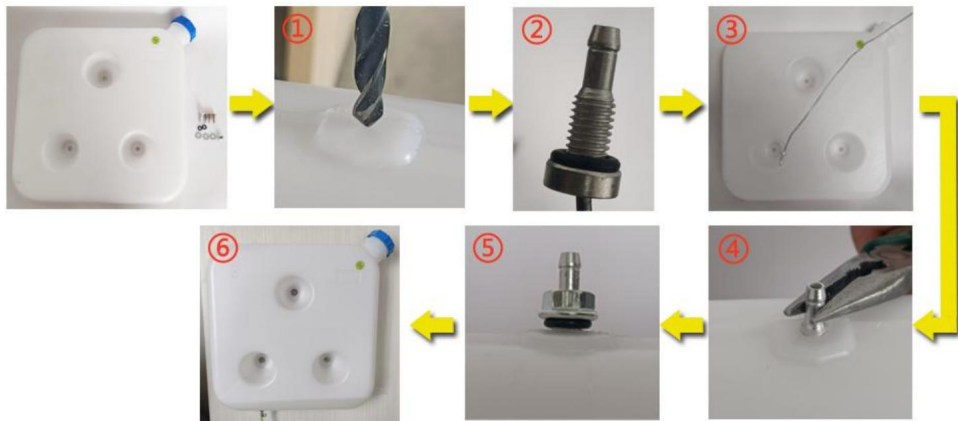
Lors de l'installation, laissez un espace de 10 cm autour du radiateur pour assurer une bonne ventilation.



Sens d'installation incorrect



Sens d'installation correct

Si vous installez le radiateur à l'intérieur d'un bâtiment :

- 1) Avec le chauffage placé à l'intérieur : Percez des trous dans le mur pour le tuyau d'évacuation qui sera placé à l'extérieur. Veillez à isoler le tuyau d'évacuation car il peut devenir très chaud et provoquer un incendie.
- 2) Avec le radiateur placé à l'extérieur : Il est nécessaire de rallonger le tuyau d'échappement pour éviter que les gaz d'échappement ne soient aspirés dans le bâtiment depuis la position du ventilateur arrière du radiateur, ce qui peut entraîner une intoxication au monoxyde de carbone.



Installation intérieure



Schéma d'installation en extérieur

(les tuyaux d'évacuation des sols en bois doivent être protégés)

Position d'installation et précautions

- 1) Réservez un espace de 4 pouces entre l'entrée d'air pour une prise d'air sans obstruction
- 2) Gardez le tuyau d'échappement inférieur à une distance de 2 pouces du sol et prévenir les incendies si la température du tuyau d'échappement est élevée ;
- 3) Ne pliez pas excessivement le tuyau d'échappement, car cela pourrait provoquer un échappement inégal. couler;

- 4) Le conduit de sortie d'air n'est pas facilement trop long et de multiples coudes peuvent empêcher l'évacuation de la chaleur, ce qui entraîne un défaut de température élevée ;
- 5) Lors du remplissage du réservoir, ne pas verser d'huile sur le carter, car elle coulerait le long de l'intérieur de la machine jusqu'au tuyau d'échappement, provoquant de la fumée. Remplissez le niveau d'huile près de l'orifice du réservoir de carburant ;
- 6) Ne bloquez pas le tuyau d'admission, ce qui entraînerait un manque d'oxygène et le chauffage ne fonctionne pas ;



Précautions à prendre pour l'emplacement d'installation - schéma

(2) Précautions pour l'alimentation électrique : L'alimentation électrique du chauffage diesel doit répondre aux exigences suivantes : Tension : 12 V ; Courant :  $\geq 20$  A, provenant soit d'une source d'alimentation directe, soit d'une batterie. Lorsqu'il est alimenté par une batterie, ne chargez pas la batterie pendant l'utilisation du chauffage car un courant insuffisant peut provoquer un dysfonctionnement. Assurez une connexion ferme et sécurisée à la batterie. L'utilisation de pinces pour la fixation peut entraîner un mauvais contact.



1. N'utilisez pas le radiateur lorsque charger la batterie
2. Le courant est faible et il ne

ne fonctionne pas

Il est recommandé d'utiliser des dispositifs de stockage d'énergie, des batteries et des adaptateurs pour l'alimentation électrique.

Lors de l'extension du câble d'alimentation du chauffage diesel, le diamètre du fil doit être  $>2$  . L'utilisation d'un fil fin peut entraîner un courant insuffisant, ce qui empêche le chauffage pour fonctionner. Après la connexion, utilisez du ruban isolant pour protéger la connexion et éviter les fuites électriques, qui pourraient entraîner des incendies.



Ne débranchez pas l'alimentation lorsque le chauffage diesel fonctionne à des températures élevées. Cela peut provoquer un retour de flamme en raison des températures élevées. Répétez

cela peut provoquer des dommages permanents. Solutions : - Si

l'alimentation électrique est coupée et que vous allumez immédiatement le radiateur : Attendez que la chaleur interne du radiateur se soit complètement dissipée avant de le rallumer pour un fonctionnement normal.

- Si le chauffage reste allumé longtemps après une coupure de courant : une combustion incomplète à l'intérieur peut produire une grande quantité de fumée. Attendez que la fumée se dissipe et le chauffage démarrera automatiquement et fonctionnera normalement.

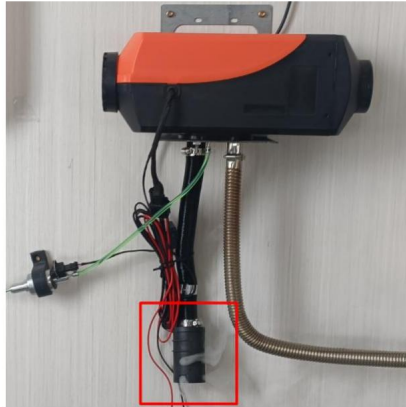

Panne de courant anormale et fumée provenant du tuyau d'admission

(3) Une fois le chauffage installé, vous devez pomper manuellement l'huile avant de l'allumer : La conduite de carburant du chauffage est longue. Avant de démarrer le chauffage, pompez manuellement l'huile jusqu'à l'entrée de carburant. Sinon, une fois allumé, le chauffage mettra plus de 30 minutes pour détecter le carburant (pendant ce temps, il vérifiera en permanence le signal de carburant). Une fois que la bougie d'allumage détecte le carburant, elle s'allume et chauffe. Reportez-vous au guide d'utilisation de l'interrupteur LCD pour des instructions détaillées sur le pompage manuel du carburant.

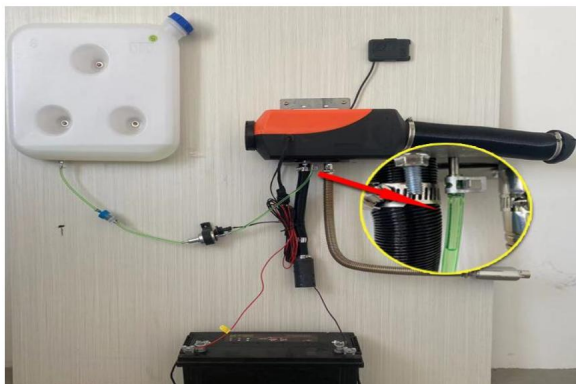

Le premier travail nécessite le pompage manuel de l'huile jusqu'à la position indiquée sur le schéma et le démarrage

Lorsque vous pompez manuellement du carburant, pompez juste jusqu'à l'entrée de carburant. Un pompage excessif peut

Après avoir démarré le chauffage diesel, soufflez continuellement de l'air dans le tuyau d'air à l'aide d'une pompe à air ou d'un ventilateur à grande vitesse jusqu'à ce que le chauffage démarre et fonctionne normalement. Si de la fumée blanche apparaît après un certain temps de fonctionnement : Cela indique que le filet de pulvérisation est bouché. Retirez la bougie d'allumage, retirez le filet de pulvérisation, nettoyez sa surface ou remplacez-le par un neuf.



Un excès d'huile de pompe produit de la fumée blanche



Souffler avec le pistolet à air comprimé vers l'admission tuyau pour aider à la combustion



Retirez le tuyau d'huile et insérez-le une fois qu'il est normal

Un défaut du circuit d'huile, tel que le code d'erreur E4/E8/E10, indique qu'il n'y a pas d'huile chauffage ou chaleur dans la machine. Les étapes suivantes doivent être suivies pour le dépannage :

Y a-t-il un manque d'huile dans le réservoir de carburant ;

Si le filtre à huile est bloqué ;

Y a-t-il une courbure du tuyau d'huile qui ne peut pas accueillir l'huile ;

La pompe à huile ne fonctionne pas ;

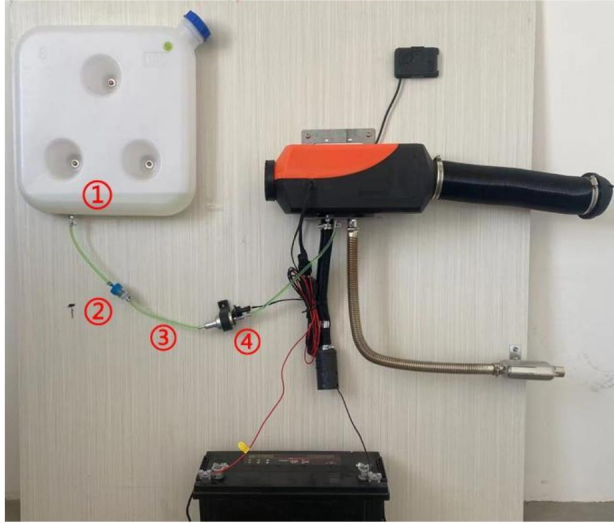

### Diagramme d'inspection

Entretien : Si de la fumée noire est détectée pendant le fonctionnement du radiateur pendant une période donnée ou la deuxième année d'utilisation, cela indique qu'il y a une accumulation de carbone dans la chambre de combustion qui doit être nettoyée.

en temps opportun. Le mode opératoire est le suivant :

Retirez la coque extérieure ;

Retirez les boulons de la carte mère avec une clé Allen ;

Retirez les quatre boulons de l'ensemble du ventilateur avec une clé Allen ;

Retirez les quatre boulons de la chambre de combustion avec une clé Allen ;

Retirez la chambre de combustion et remplacez-la par un nouveau réchauffeur de récupération ;

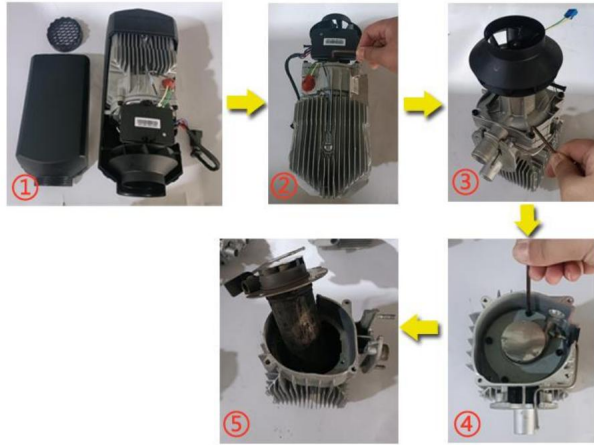

### Schéma de principe du remplacement de la chambre de combustion

Précautions pour l'alimentation électrique du chauffage

diesel : Exigences d'alimentation électrique du chauffage diesel : Tension : 12 V ; Courant :  $\geq 20$  A ; Utilisez une source d'alimentation ou une batterie. (Évitez de charger la batterie tout en alimentant le chauffage, car un faible courant peut entraîner des dysfonctionnements. Assurez une connexion sécurisée de la batterie sans utiliser de pinces pour éviter un mauvais contact. L'utilisation de l'allume-cigare de la voiture comme source d'alimentation n'est pas recommandée en raison d'un courant insuffisant.)



La fixation de la pince de la batterie peut facilement provoquer un mauvais contact

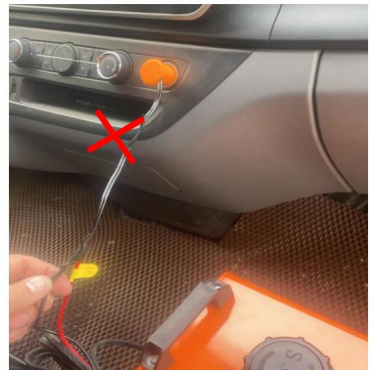

Courant allume-cigare bas ne fonctionne pas

## SCHEMA D'INSTALLATION

XMZ- F-D1 (-D2-D3-D4-D5-D6) ( type divisé)

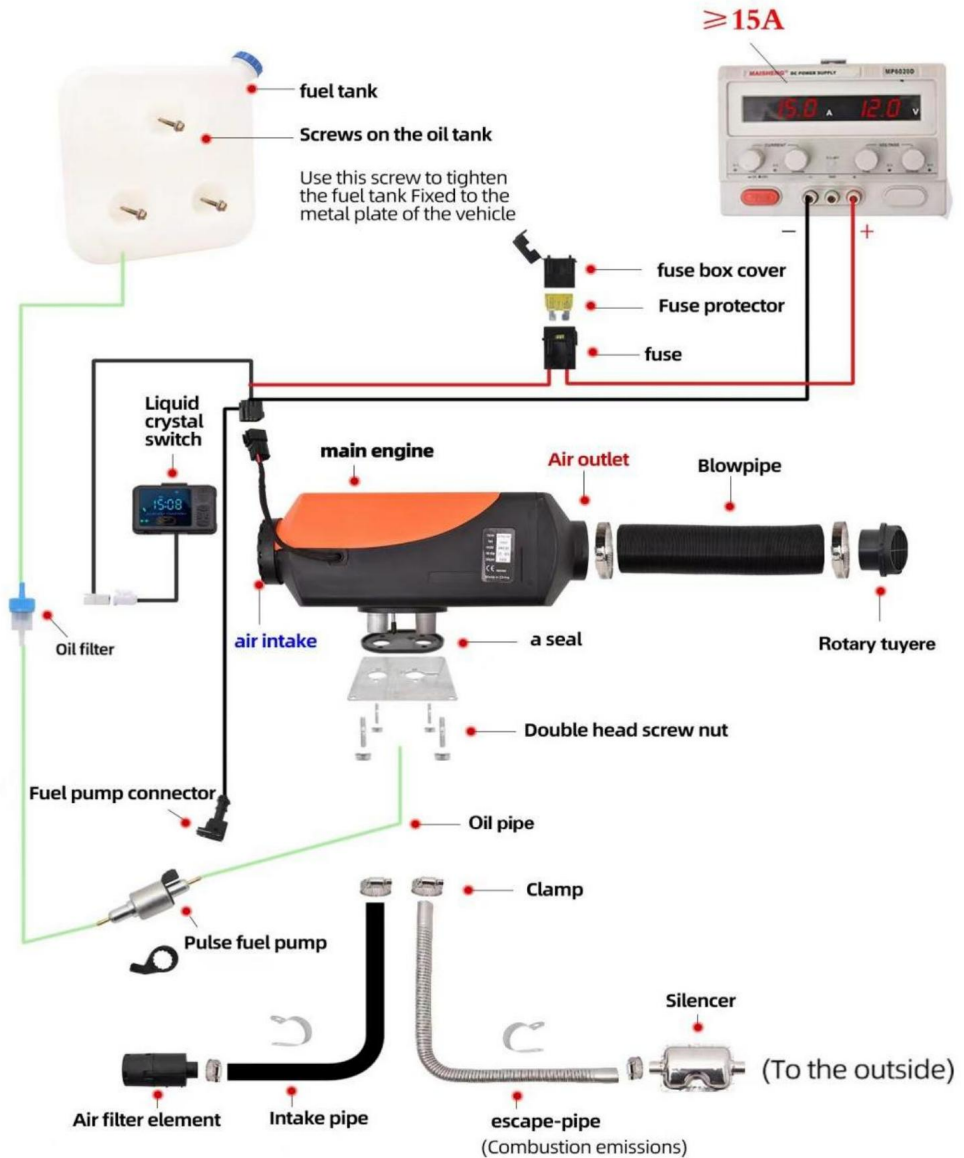

Lors de l'installation, le réservoir d'huile doit être correctement placé au-dessus du moteur principal pour faciliter le fonctionnement de la pompe à carburant.

# XMZ-W-D1 (-D2-D3-D4)

(Type horizontal)

≥ 15A

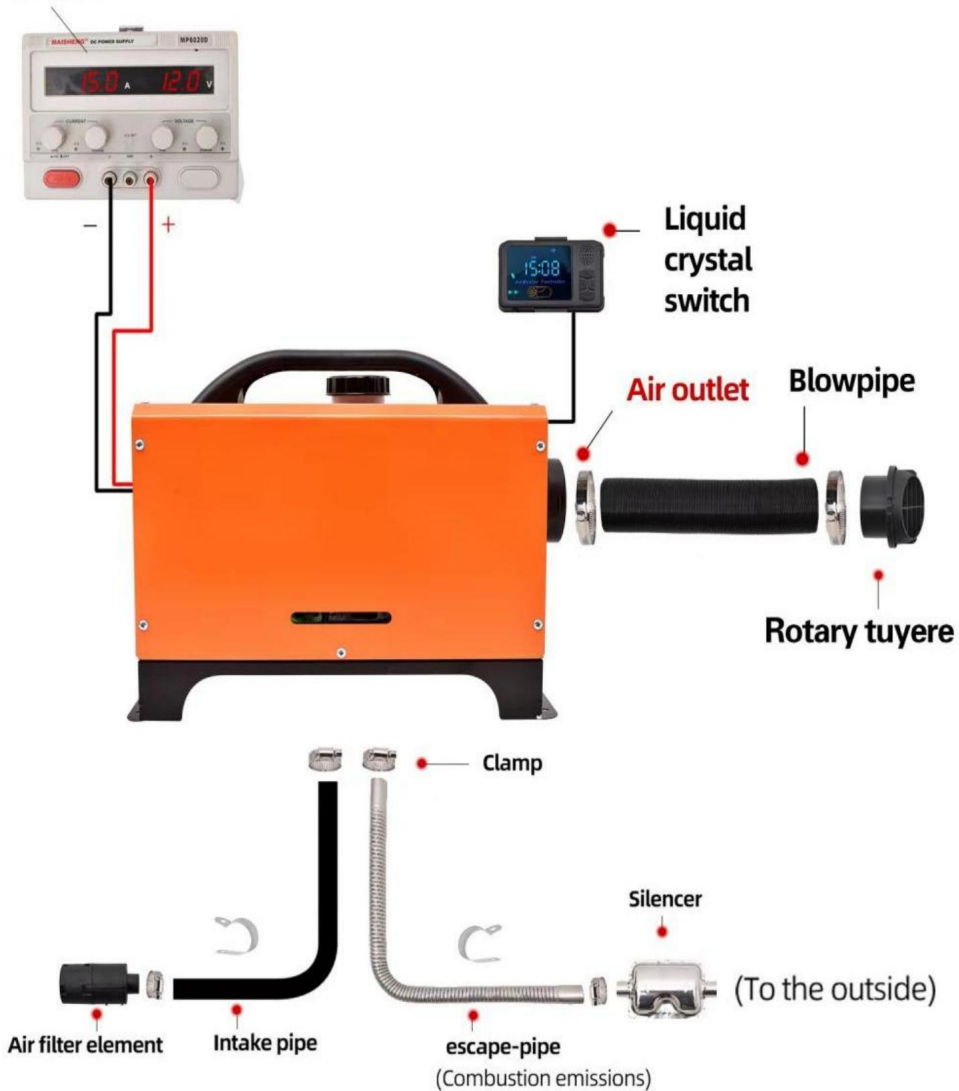

### XMZ-L-D1(-D2-D3-D4) ( type vertical)

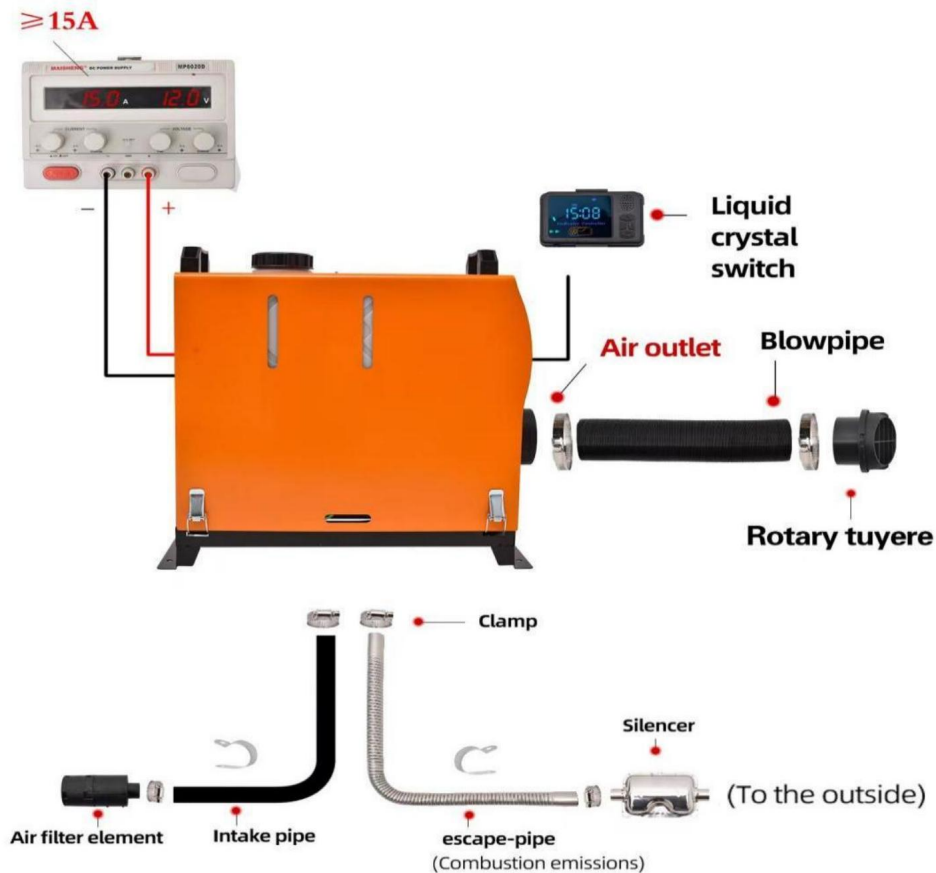

Pour une installation spécifique, veuillez scanner le code QR pour visualiser l'installation vidéo



Code QR vidéo fractionné



Code QR vidéo horizontal/vertical

DC12V-15A

Standard 12V/24V

Plateau style 12V

100AH battery can work continuously for 72 hours

#### Avertissement:

1. L'entrée d'air ne doit pas être bloquée et doit être maintenue ouverte et dégagée.
2. Gardez le tuyau d'échappement dégagé. La sortie du tuyau d'échappement doit être éloignée tout ce qui est inflammable et évitez de chauffer et d'enflammer les produits et chargement de marchandises au sol.
3. Pour assurer une combustion optimale, n'oubliez pas que le tuyau d'évacuation des fumées ne peut pas être placé vers le haut mais doit être placé horizontalement ou vers le bas.

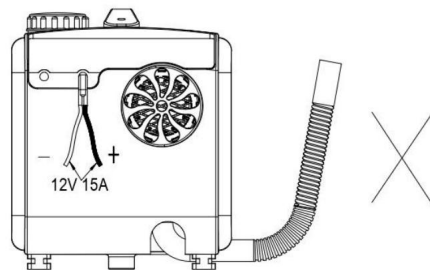
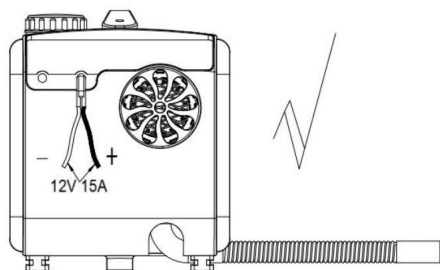

## INSTRUCTIONS D'UTILISATION DE LA TÉLÉCOMMANDE

Après avoir démarré la machine pendant 3 à 5 minutes, elle fonctionnera normalement et chauffera.

Veuillez patienter patiemment.

Il existe deux types de commutateurs, le standard sans fonction Bluetooth et le haut de gamme avec fonction Bluetooth.

Standard un sans Bluetooth

fonction:



**Déclaration du mode d'exécution :**

Le radiateur dispose d'un réglage manuel, du mode de puissance de sortie et d'un réglage automatique constant mode de température. En mode automatique, le chauffage en fonction de la température différence entre le réglage et la pièce, ajuste automatiquement la puissance de sortie.

le mode manuel la plage de puissance réglable pour le niveau 1 ~ 10, en mode automatique

mode de réglage de la température réglable de 8 à 36 (46,4 à 96,8 ).

Tableau de configuration - Modèle : A2320					
NON.	Fonction	Paramètre	NON.	Fonction	Paramètre
1	Méthode d'affichage	Écran couleur affichage numérique	8	Interrupteur à minuterie	Oui
2	Opération méthode	Bouton à trois touches	9	Mode manuel	1 à 10 vitesses
3	Télécommande sans fil contrôle	Oui	10	Mode automatique	8-36
4	Voix Annonces	Anglais/Allemand/ russe	11	Mode pompe à huile	Oui
5	Langue commutation	Oui	12	température compensation	N / A
6	Télécommande Bluetooth	N / A	13	Température commutation	N / A
7	Affichage de l'heure	Oui	14	Constante température chauffage	8-36

**Instruction :**

**Allumer/éteindre le chauffage :** Appuyez sur la touche ON/OFF pour allumer ou éteindre le chauffage.

Changer le mode de fonctionnement : Appuyez sur la touche ON/OFF pendant plus de 3 secondes pour changer le mode de fonctionnement du radiateur. Il fonctionnera en boucle en mode manuel et en mode automatique.

Réglage des unités de température (°C et ) : En mode automatique, appuyez sur le bouton UP

Appuyez sur la touche pendant plus de 3 secondes pour basculer entre °C et .

Régler le niveau de puissance de sortie ou la température de réglage : En mode manuel, utilisez le

Touches HAUT et BAS pour régler la puissance de sortie. En mode automatique, utilisez les touches

Touches HAUT et BAS pour régler la température de réglage.

Autorisation de la télécommande : lorsque la télécommande est éteinte, maintenez la touche HAUT enfoncée pendant plus de 2 secondes jusqu'à ce que l'écran affiche

« rte », puis relâchez la touche UP. Ensuite, appuyez sur n'importe quelle touche de la télécommande.

Lorsque le contrôleur revient à l'état d'arrêt, cela signifie que l'autorisation a été réussie. Sinon, répétez l'opération ci-dessus.

Réglage de l'heure : lorsque le contrôleur est en état « On », appuyez sur la touche BAS

plus de 2 secondes jusqu'à ce que l'écran affiche le "S01" numérique, puis cliquez sur le bouton HAUT ou

Touche BAS pour sélectionner un projet défini, il sera bouclé dans un projet.



Appuyez sur la touche ON/OFF pendant plus de 2 secondes pour accéder au mode édition et cliquez sur ON/OFF

pour quitter le mode édition. En mode édition, l'écran affiche les données définies en clignotant,

la plage de réglage du temps de fonctionnement est de 0,5 à 10 heures et le pas de réglage est de 0,5 heure.

l'interrupteur de la minuterie affiche t-oF, la minuterie est désactivée ; affiche t-oN, la minuterie est activée.

Sélectionner la langue : lorsque le contrôleur est allumé, maintenez la touche ON/OFF enfoncée

et la touche BAS pendant plus de 3 secondes pour changer la langue du

haut-parleur. Il basculera entre des options telles que « u-OF » (muet), « u-En » (anglais), « u-Ge » (allemand)

et « u-Ru » (russe).

Exécution d'un programme de pompage de carburant indépendant : lorsque le contrôleur est en mode

État OFF, allumez-le d'abord et maintenez la touche BAS enfoncée pendant plus de

7 secondes jusqu'à ce que l'écran affiche « 300 ». Relâchez la touche BAS et le

la pompe commencera à pomper du carburant. L'écran affichera le temps restant (en

secondes) pour ce programme. Lorsque le temps restant atteint « 0 », le pompage

Le programme est terminé. Appuyez sur la touche ON/OFF pour arrêter le programme.

#### Avertissement:

Lors de l'exécution de ce programme, veillez à ne pas pomper trop de carburant dans le chauffage.

## Affichage des défauts :

En cas de panne du chauffage, la zone d'affichage affiche un code d'erreur et le type d'erreur est indiqué dans le tableau ci-dessous :

code	Méthode de gestion des	messages d'erreur
E-01	Anormal tension	<ol style="list-style-type: none"> <li>1. Vérifiez que le type de tension d'alimentation du chauffage correspond à la tension réelle du véhicule.</li> <li>2. Vérifiez que la tension d'alimentation n'est pas supérieure à 18 V ou inférieure à 9 V.</li> <li>3. Vérifiez que le connecteur du faisceau principal n'est pas vaguement connecté.</li> <li>4. Le courant de l'équipement d'alimentation doit être <math>\geq 15</math> A pour fonctionner normalement ;</li> <li>5. N'utilisez pas de chauffage lors du chargement de la batterie, car un faible courant de batterie peut l'empêcher de fonctionner ;</li> <li>6. N'utilisez pas l'allume-cigare de la voiture pour l'alimentation alimentation, car le courant est faible et ne peut pas fonctionner ; la connexion entre la batterie et le fil ne peut pas être fixé avec des fixations, car un mauvais contact peut également provoquer mauvais fonctionnement;</li> </ol>
E-03	Bougie d'allumage anomalie	<ol style="list-style-type: none"> <li>1. Vérifiez si la bougie d'allumage est connectée faussement.</li> <li>2. La bougie d'allumage est défectueuse ; remplacez la bougie d'allumage.</li> <li>3. La carte principale est défectueuse ; remplacez la carte principale.</li> </ol>
E-04	Pompe à huile anomalie	<ol style="list-style-type: none"> <li>1. Vérifiez si le bouchon de la pompe à huile est desserré et connecté faussement.</li> <li>2. Vérifiez que le faisceau de câbles principal n'est pas déconnecté.</li> <li>3. La pompe à huile est défectueuse ; remplacez-la.</li> </ol>

E-05	Haut température protection	<p>1. Capteur de température du four incorrect ou défectueux type; remplacer le capteur.</p> <p>2. La carte principale est défectueuse ; remplacez la carte principale.</p> <p>3. Vérifiez si les tuyaux de sortie d'air et d'échappement sont pliés ou trop long, ce qui affecte la ventilation et empêche la chaleur se dissipe.</p>
E-06	Anomalie du ventilateur	<p>1.Vérifiez si la turbine du ventilateur de la voiture est coincé.</p> <p>2. Vérifiez si la prise du ventilateur est desserrée et mal branchée. connecté.</p> <p>3. Le ventilateur est défectueux ; remplacez-le.</p> <p>4. Vérifiez si l'aimant d'induction de l'éolienne est manquant ou a une polarité incorrecte.</p> <p>5.Vérifiez si le capteur de vitesse du vent de la carte principale c'est normal.</p> <p>6. La carte principale est défectueuse, remplacez la carte principale.</p>
E-08	Extinction de la flamme à cause de manque d'huile	Vérification du réservoir de carburant pour détecter le manque d'huile.
E-09	Surchauffer protection capteur	<p>1. Détecter si le capteur de température de l'air de sortie le connecteur est desserré et mal connecté. 2. L'air le capteur de sortie est défectueux, remplacez la carte principale.</p> <p>3. La carte principale est défectueuse ; remplacez la carte principale.</p>
E-10	Secondaire le démarrage a échoué	<p>1. Vérifiez si la pompe à huile fonctionne.</p> <p>2.Vérifiez si les interfaces du circuit d'huile sont cire suspendue et bloquée.</p>
Échappement haut tuyau température devient rouge	Anormal combustion chambre ou huile pompe	<p>Un arrêt immédiat est nécessaire et l'aluminium le corps doit être démonté pour vérifier si l'intérieur la chambre de combustion est scellée ou remplacée ;</p>

<p>anormal bruit</p>	<p>Échappement obstruction</p>	<p>Il doit être immédiatement arrêté et vérifié pour blocages dans le tuyau d'échappement, le silencieux et l'échappement sortie. S'il y a des blocages, nettoyez-les et reprenez fonctionnement normal;</p>
<p>Fuite d'huile</p>	<p>Huile interne fuite de la machine</p>	<p>1. Le radiateur ne peut pas être installé sur le côté et le trou d'oxygène sur un côté de la bougie d'allumage permettra l'huile s'écoule le long du trou. L'installation correcte la méthode consiste à faire face aux orifices d'admission/échappement vers le bas;</p> <p>2. Une mauvaise qualité d'huile provoque le blocage de l'allumage réseau d'atomisation de bouchons dans la chambre de combustion, qui ne s'enflamme pas et s'écoule le long de l'échappement tuyau. Le réseau d'atomisation de la bougie d'allumage doit être remplacé et le diesel de haute qualité doit être remplacé ;</p>
<p>Émettant du noir fumée</p>	<p>Insuffisant oxygène admission et carbone accumulation dans le combustion chambre</p>	<p>1. Vérifiez s'il y a un blocage dans le tuyau d'admission provoquant un apport d'oxygène insuffisant ;</p> <p>2. Le petit espace de la position d'entrée d'air conduit à l'air obstruction de l'admission;</p> <p>3. Démontez la chambre de combustion interne de la machine pour vérifier les dépôts de carbone et remplacer la chambre de combustion en temps opportun ;</p>
<p>Émettant du bleu fumée</p>	<p>Mauvaise qualité de l'huile</p>	<p>Les chauffages au diesel ne peuvent utiliser que du diesel de haute qualité et le diesel à température négative doit être utilisé en hiver ;</p>
<p>Émettant du blanc fumée</p>	<p>Panne d'allumage</p>	<p>1. Vérifiez si le volume d'huile de la pompe interne de la machine est trop haute, ce qui entraîne une défaillance de la bougie d'allumage s'enflammer. Le tuyau d'huile doit être retiré et redémarré 2 à 3 fois avant de revenir à la normale, puis l'huile le tuyau doit être inséré;</p> <p>2. Utilisez un sèche-cheveux pour souffler dans le tuyau d'admission pendant un période de temps jusqu'à ce qu'il fonctionne correctement</p>

Saveur diesel	<p>Le radiateur peut utiliser uniquement du diesel carburant pour combustion assistance</p>	<p>1. Vérifiez si le réservoir de carburant est rempli de diesel, car d'autres carburants peuvent provoquer des odeurs ;</p> <p>2. Ouvrez le boîtier de la machine pour vérifier la présence d'huile. fuite à l'intérieur;</p>
Odeur de plastique	<p>Utilisation externe accessoires</p>	<p>1. L'extension ou la modification nécessite l'achat de accessoires résistants aux hautes températures, sinon la chaleur élevée du radiateur provoquera une sensation désagréable et une odeur piquante;</p> <p>2. Les raccords de tuyauterie prolongés ne doivent pas être pliés ou trop longtemps, car cela empêcherait la chaleur d'être déchargée et une température interne élevée produire une odeur de plastique ;</p> <p>3. L'installation de tuyaux d'échappement perforés ne ne nécessite pas de protection. Normalement, les gaz d'échappement sont évacués par les tuyaux d'échappement. S'il s'agit d'un plancher en bois, de gros trous doivent être ouverts et repassés des plaques doivent être utilisées pour la protection. La chaleur de la le tuyau d'échappement peut atteindre jusqu'à 400 degrés et les substances adhésives ne peuvent pas être appliquées sur le surface, sinon cela provoquera une odeur désagréable et même production de monoxyde de carbone. Température élevée des matériaux résistants doivent être achetés pour l'étanchéité.</p>

Haut de gamme avec fonction Bluetooth :



### Description de la clé

 Touche marche/arrêt

 Touche de réglage de la vitesse/de la température/de l'élément

M : Touche de changement de mode/configuration ;

### mode de



fonctionnement En mode vitesse, la vitesse de réglage peut être réglée dans la plage de 1 à engrenages.

En mode de contrôle de la température, la température réglée peut être réglée dans la plage de 8 à 36 . La position du rapport de l'interrupteur de commande varie en fonction de la température dans la cabine. Lorsque la température augmente ou diminue, l'interrupteur de commande ajuste automatiquement la position du rapport de fonctionnement, ce qui permet d'atteindre rapidement la température réglée et de permettre au chauffage de fonctionner de manière plus intelligente et plus économique. Lorsqu'un défaut survient pendant le fonctionnement, la fenêtre d'affichage de l'interrupteur de commande clignote

pour afficher le code de défaut afin de permettre une recherche plus précise et intuitive du défaut.



Tableau de configuration - Modèle : A2200B					
NON.	Fonction	Paramètre	NON.	Fonction	Paramètre
1	Méthode d'affichage	Écran couleur affichage numérique	8	Interrupteur à minuterie	Oui
2	Opération méthode	Bouton à quatre touches	9	Mode manuel	1 à 10 vitesses
3	Télécommande sans fil contrôle	Oui	10	Mode automatique	8-36
4	Voix Annonces	Anglais/Allemand/ russe	11	Mode pompe à huile	Oui
5	Langue commutation	Oui	12	température compensation	Oui
6	Télécommande Bluetooth	Oui	13	Température commutation	Oui
7	Affichage de l'heure	Oui	14	Constante température chauffage	8-36

## Mode d'emploi :

• Marche/Arrêt : Appuyez sur  pour démarrer la machine à l'état éteint ; Appuyez sur  pour l'éteindre.



Arrêter la machine lorsqu'elle est allumée.

• Changement de mode : sous le mode de contrôle de la température, appuyez sur [M] pour passer à mode vitesse, et sous le mode vitesse, appuyez sur  pour passer au contrôle de la température mode.

• Réglage de la vitesse : appuyez sur  pour faire fonctionner la vitesse/température +1, jusqu'à 10 vitesses/36 , appuyez sur  pour faire fonctionner la vitesse/température - 1, jusqu'à 1 vitesse/8 .

• Réglage de l'heure : à l'état allumé, l'écran affiche l'heure actuelle et

appuyez longuement sur  pendant 3 secondes pour accéder au réglage de l'heure :

Élément 1 : Pour régler l'heure actuelle, appuyez sur  pour la régler, et appuyez sur  pour changer.

Élément 2 : Réglez l'heure de démarrage automatique en utilisant la même méthode que ci-dessus.

Article 3 : Fait référence au temps de fonctionnement après le démarrage automatique et au réglage

La méthode est la même que ci-dessus. L'unité de commutation est de 0,5 heure.

Élément 4 : Réglez la fonction de démarrage automatique sur ON/OFF. Après le démarrage automatique la fonction est activée, l'icône du réveil de l'écran sera toujours allumée.

Une fois tous les réglages effectués, appuyez et maintenez la touche **M** pendant 3 secondes pour enregistrer tous les réglages, paramètres et retour à l'interface d'exploitation.

Appuyez sur **M** pour régler, appuyez sur **M** pour changer, appuyez à nouveau sur **M** pour confirmer le réglage, et une fois tous les réglages de l'heure terminés, appuyez et maintenez **M** pendant 3 secondes pour régler avec succès et revenir à l'interface de fonctionnement ; • Mode ingénierie :

appuyez et maintenez **M** pendant 3 secondes dans l'état de démarrage pour entrer

mode ingénierie, appuyez sur **M** élément + 1, puis appuyez sur **M** élément - 1. En mode ingénierie,

la zone d'affichage affiche les éléments de données :

001 : Numéro de version de la carte principale du chauffage.

002 : Code défaut.

003 : Température de la coque.

004 : Tension d'alimentation.

005 : Mécanisme de commande du chauffage.

006 : Température de la cabine.

007 : Altitude.

010 : Correspondance Bluetooth. •

Correspondance de la télécommande : lorsque la machine est allumée, maintenez enfoncée la touche pendant 3 secondes pour afficher « rte » sur l'écran. À ce moment, appuyez sur n'importe quelle touche de la télécommande contrôle. Si la correspondance est réussie, le système reviendra automatiquement à la interface de fonctionnement.

• Correspondance Bluetooth (en option) : ouvrez l'aplet du téléphone mobile, appuyez sur **Set** clé, définissez le mot de passe à 4 chiffres, puis ajustez le commutateur pour entrer le projet 010 dans le mode ingénierie. L'interface affiche le mot de passe d'origine. Le code clignote jusqu'à ce que le mot de passe d'origine soit remplacé par le mot de passe défini et l'interface l'affichage passe à « SUC ». Après une correspondance réussie, il revient automatiquement à l'interface d'opération.

• Interroger le nom Bluetooth local : Après avoir allumé la machine, appuyez sur **M**



pendant 3 secondes en même temps, l'écran affiche le nom Bluetooth en 4 chiffres caractères (0-F) et l'écran de la version non Bluetooth affiche « NULL ». Appuyez sur

Appuyez à nouveau sur n'importe

quelle touche pour quitter. • Changement de langue : appuyez et maintenez enfoncé **M** pendant 3 secondes tout en allumant l'appareil .

machine pour commuter et parcourir la séquence « anglais », « allemand », « russe » et « voix désactivée ».

Mode de pompage d'huile : Dans le

premier état de mise sous tension et hors tension, appuyez et

maintenez pendant 7 secondes et la zone d'affichage commence à compter à rebours pendant 300 secondes pour démarrer pompage d'huile. Une fois le compte à rebours terminé, la pompe s'arrête automatiquement ou

appuyez sur  pour arrêter le pompage d'huile et arrêter ;

• Affichage des défauts : lorsque le chauffage tombe en panne, la zone d'affichage fait clignoter un code d'erreur et le type de défaut est indiqué dans le tableau ci-dessous :

code	Méthode de gestion des	messages d'erreur
E-01	Anormal tension	<ol style="list-style-type: none"> <li>1. Vérifiez que le type de tension d'alimentation du chauffage correspond à la tension réelle du véhicule.</li> <li>2. Vérifiez que la tension d'alimentation n'est pas supérieure supérieur à 18 V ou inférieur à 9 V.</li> <li>3. Vérifiez que le connecteur du faisceau principal n'est pas vaguement connecté.</li> <li>4. Le courant de l'équipement d'alimentation électrique doit être <math>\geq 15</math> A pour un fonctionnement normal ;</li> <li>5. Lorsque le chauffage n'est pas utilisé pour la batterie alimentation électrique, charger la batterie provoquera ne pas fonctionner en raison d'un faible courant de batterie ;</li> <li>6. N'utilisez pas l'allume-cigare de la voiture pour l'alimentation alimentation, car le courant est faible et ne peut pas fonctionner ;</li> </ol> <p>La connexion entre la batterie et le le fil ne peut pas être fixé avec des luminaires, car il est de mauvaise qualité le contact peut également provoquer un dysfonctionnement ;</p>
E-03	Bougie d'allumage anomalie	<ol style="list-style-type: none"> <li>1. Vérifiez si la bougie d'allumage est mal branchée connecté.</li> <li>2. La bougie d'allumage est défectueuse ; remplacez l'allumage prise.</li> <li>3. La carte principale est défectueuse ; remplacez la carte principale.</li> </ol>

E-04	Pompe à huile anomalie	<ol style="list-style-type: none"> <li>1. Vérifiez si le bouchon de la pompe à huile est desserré et connecté faussement.</li> <li>2. Vérifiez le faisceau de câbles principal pour coupure.</li> <li>3. La pompe à huile est défectueuse ; remplacez-la.</li> </ol>
E-05	Haut température protection	<ol style="list-style-type: none"> <li>1. Capteur de température du four incorrect ou défectueux type; remplacer le capteur.</li> <li>2. La carte principale est défectueuse ; remplacez la carte principale.</li> <li>3. Vérifiez si la sortie d'air et les tuyaux d'échappement sont pliés ou trop long, ce qui affecte la ventilation et empêche la chaleur de se dissiper.</li> </ol>
E-06	Anomalie du ventilateur	<ol style="list-style-type: none"> <li>1. Vérifiez si la turbine du ventilateur de la voiture est coincé.</li> <li>2. Vérifiez si la prise du ventilateur est desserrée et mal branchée. connecté.</li> <li>3. Le ventilateur est défectueux ; remplacez-le.</li> <li>4. Vérifiez si l'induction de l'éolienne l'aimant est manquant ou a une polarité incorrecte.</li> <li>5. Vérifiez si la vitesse du vent de la carte principale le capteur est normal.</li> <li>6. La carte principale est défectueuse ; remplacez la carte principale conseil.</li> </ol>
E-08	Extinction de la flamme due au manque d'huile	Vérification du réservoir de carburant pour détecter le manque d'huile.
E-09	Surchauffer protection capteur	<ol style="list-style-type: none"> <li>1. Détecter si la température de l'air de sortie le connecteur du capteur est desserré et mal connecté.</li> <li>2. Le capteur de sortie d'air est défectueux, remplacez le capteur principal conseil.</li> <li>3. La carte principale est défectueuse ; remplacez la carte principale conseil.</li> </ol>
E-10	Secondaire le démarrage a échoué	<ol style="list-style-type: none"> <li>1. Vérifiez si la pompe à huile fonctionne.</li> <li>2. Vérifiez si les interfaces du circuit d'huile</li> </ol>

		sont suspendus à la cire et bloqués.
Le échappement tuyaux tournent rouge	Anormal combustion chambre ou huile pompe	Un arrêt immédiat est nécessaire et le corps en aluminium doit être démonté pour vérifier si la chambre de combustion interne est scellé ou remplacé ;
Anormal bruit	Échappement obstruction	Il faut immédiatement arrêter le moteur et vérifier qu'il n'y a pas d'obstructions dans le tuyau d'échappement, le silencieux et la sortie d'échappement. S'il y a des obstructions, nettoyez-les et reprenez le fonctionnement normal ;
Fuite d'huile	Huile interne fuite de la machine	1. Le chauffage ne peut pas être installé sur le côté, et le trou d'oxygène sur un côté de la bougie d'allumage permettra à l'huile de s'écouler le long du trou. la méthode d'installation correcte consiste à avoir les orifices d'admission/échappement orientés vers le bas ; 2. Une mauvaise qualité d'huile provoque le blocage du réseau d'atomisation de la bougie d'allumage dans la chambre de combustion, qui ne s'enflamme pas et s'écoule le long du tuyau d'échappement. Le réseau d'atomisation de la bougie d'allumage doit être remplacé et le diesel de haute qualité doit être remplacé ;
Émettant noir fumée	Insuffisant oxygène admission et carbone accumulation dans le combustion chambre	1. Vérifiez s'il y a un blocage dans le tuyau d'admission provoquant une consommation d'oxygène insuffisante ; 2. Le petit espace de la position d'admission d'air conduit à l'obstruction de l'admission d'air ; 3. Démontez le moteur à combustion interne chambre de la machine pour vérifier le carbone dépôts et remplacer la chambre de combustion en temps opportun ;
Émettant de la fumée bleue	Mauvaise qualité de l'huile	Les chauffages au diesel ne peuvent utiliser que du diesel de haute qualité, et du diesel à température négative doit être utilisé en hiver ;

Émettant blanc fumée	Panne d'allumage	<p>1. Vérifiez si le volume d'huile de la pompe interne de la machine est trop élevé, ce qui empêche la bougie d'allumage de s'allumer. Le tuyau d'huile doit être retiré et redémarré 2 à 3 fois avant de revenir à la normale, puis le tuyau d'huile doit être inséré ; 2. Utilisez un sèche-cheveux pour souffler dans le tuyau d'admission pendant un certain temps jusqu'à ce qu'il fonctionne correctement ;</p>
Diesel saveur	Diesel assisté combustion	<p>1. Vérifiez que le réservoir de carburant est rempli de diesel, car d'autres carburants peuvent provoquer des odeurs ; 2. Ouvrez le boîtier de la machine pour vérifier s'il y a une fuite d'huile à l'intérieur ;</p>
Odeur de plastique	Faut-il utiliser externe accessoires	<p>1. L'extension ou la modification nécessite l'achat d'accessoires résistants aux hautes températures, sinon la chaleur élevée du radiateur provoquera une sensation désagréable et piquante odeur;</p> <p>2. Le tube d'extension ne doit pas être plié ou trop</p> <p>3. L'installation de tuyaux d'échappement perforés ne nécessite pas de protection. Normalement, les gaz d'échappement sont évacués par les tuyaux d'échappement. S'il s'agit d'un plancher en bois, de grands trous doivent être percés et des plaques de fer doivent être utilisées pour la protection.</p> <p>La chaleur du tuyau d'échappement peut atteindre jusqu'à 400 degrés et les substances adhésives ne peuvent pas être appliquées sur la surface, sinon cela provoquera une odeur désagréable et même une production de monoxyde de carbone. Des matériaux résistants aux hautes températures doivent être achetés pour l'étanchéité</p>

## FONCTIONNEMENT BLUETOOTH

Recherchez et téléchargez le nom d'application correspondant « airHeaterBle » dans l'App Store IOS ou Android, puis suivez les étapes ci-dessous pour connecter et contrôler le radiateur avec un téléphone mobile.



Application iOS



Application Android

Recherche « airHeaterBle » dans l'App Store



Scannez le QR-Code avec votre navigateur pour télécharger le Application Airheater depuis GooglePlay ou recherchez le « Airheaterble » dans l'application Google Play pour installer le Application de chauffage d'air

1. Interroger le nom Bluetooth : Après avoir allumé la machine, appuyez sur  M



pendant 3 secondes en même temps, l'écran affiche le nom Bluetooth en caractères à 4 chiffres (0-F).

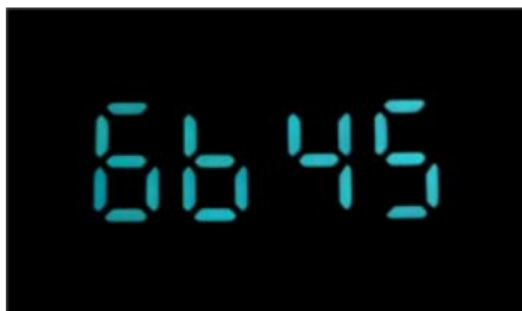

2. Connectez-vous au téléphone mobile via Bluetooth : Cliquez sur le symbole Bluetooth dans le coin supérieur droit, recherchez le numéro Bluetooth local correspondant : BYD + adresse MAC de l'appareil Bluetooth + 4 chiffres du contrôleur (reportez-vous à l'image ci-dessus), puis cliquez sur le numéro Bluetooth pour vous connecter.

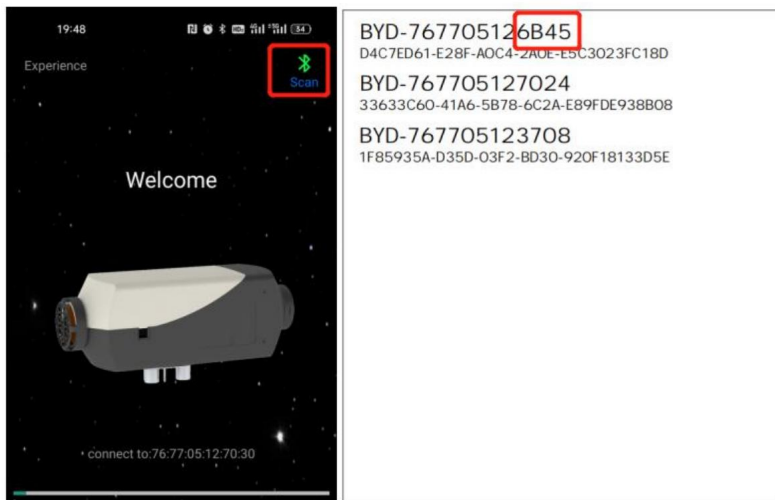

3. Cliquez sur  pour accéder à l'écran des paramètres, vous pouvez définir le mot de passe et Cliquez sur « Confirmer » pour enregistrer les paramètres. Si le mot de passe est modifié, le commutateur doit modifier le mot de passe conformément à la méthode d'opération de correspondance Bluetooth ci-dessus.

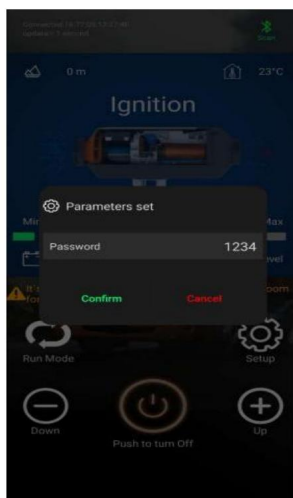

4. Appuyez longuement sur  pour allumer/éteindre le chauffage.

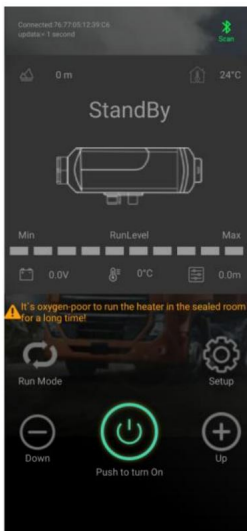

5. Cliquez sur le bouton « mode » pour changer le mode de vitesse ou le mode de contrôle de la température, puis cliquez sur le bouton « haut + » / « bas - » pour augmenter + ou diminuer - le niveau (niveau 1-10) / la température (8°C~36°C).



6. Affichage des défauts : Lorsque le chauffage tombe en panne, il affiche le code de défaut E-xx, voir le tableau mentionné précédemment pour le type de défaut.



Installation et utilisation du téléphone mobile Samsung

APPLICATION

1. Ouvrez l'appareil photo du téléphone Samsung et scannez le code QR ci-dessous pour afficher un lien de téléchargement. Cliquez sur télécharger et installer.

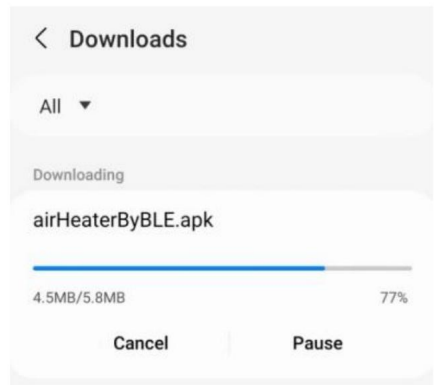
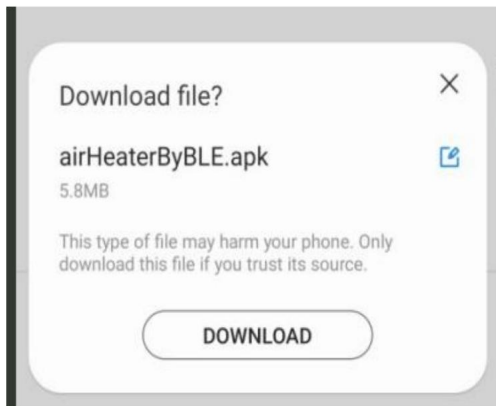

2. Une fois l'installation terminée et le Bluetooth connecté, l'ouverture de l'application peut fonctionner normalement.

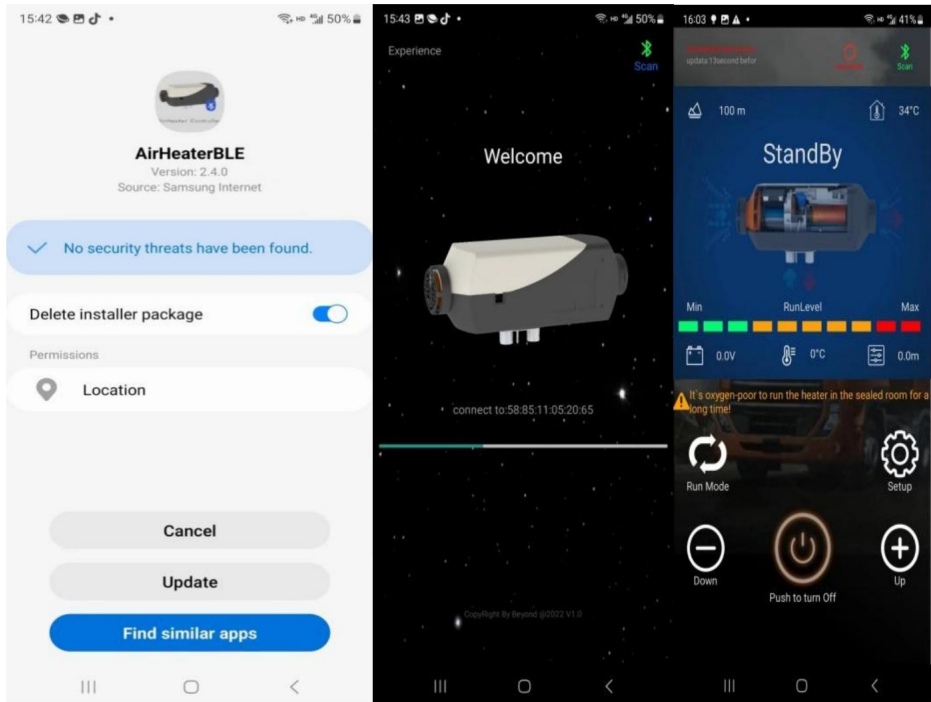

Pour certains téléphones Samsung qui ne peuvent pas utiliser l'application normalement après le téléchargement et l'installation, appuyez longuement et maintenez la touche 

Le bouton de l'application entre en conflit avec la fonction de reconnaissance d'écran des téléphones Samsung. Les solutions sont les suivantes : 1. Ouvrez la fonction Paramètres de votre téléphone pour rechercher Bixby Touch.

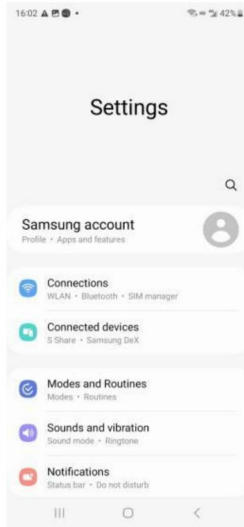

1. Cliquez sur la fonction de reconnaissance d'écran Bixby Touch et fermez-la pour revenir à l'application pour une utilisation normale.

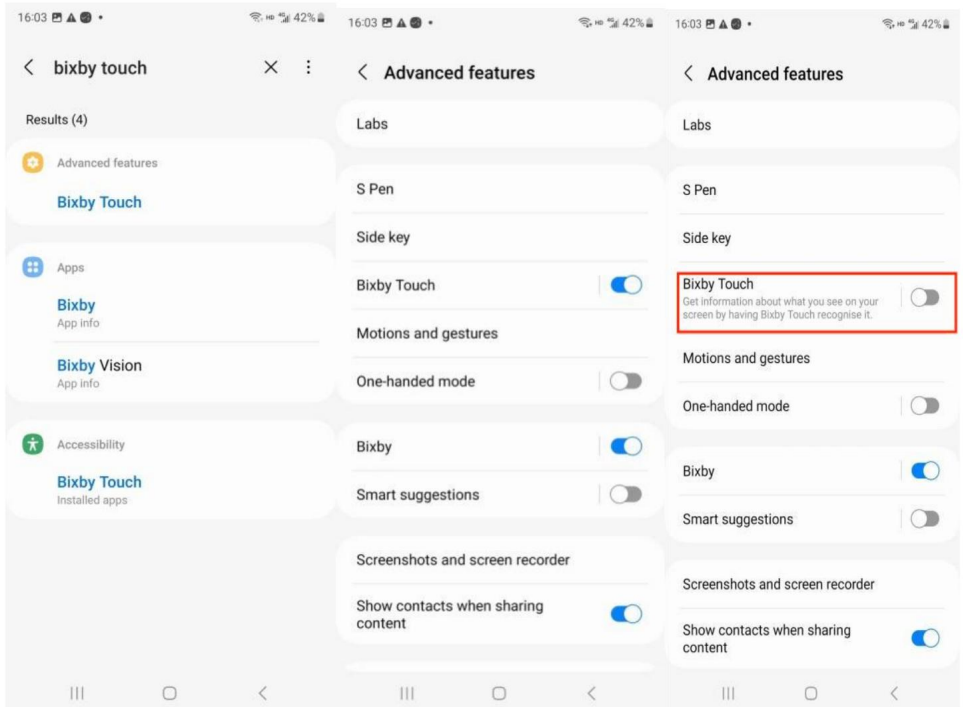

Fabricant : Shanghaimuxinmuyeyouxiangongsi

Adresse : Shuangchenglu 803nong11hao1602A-1609shi, baoshanqu, Shanghai  
200 000 CN.

Importé en Australie : SIHAO PTY LTD. 1 ROKEVA STREET EASTWOOD NSW 2122  
Australie

Importé aux États-Unis : Sanven Technology Ltd. Suite 250, 9166 Anaheim Place, Rancho Cucamonga,  
CA 91730



YH CONSULTING LIMITÉE.

A/S YH Consulting Limited Bureau 147, Centurion  
Maison, London Road, Staines-upon-Thames,  
Surrey, TW18 4AX



E-CrossStu GmbH

69, rue Mainzer Landstr.,  
60329 Francfort-sur-le-Main.





## **DIESELVORWÄRMUNG**

## DIESELVERWARMING

MODEL: XMZ-L-D1 (-D2-D3-D4)







MODEL: XMZ-W-D1 (-D2-D3-D4)



MODEL: XMZ-F-D1 (-D2-D3-D4-D5-D6)



Symbool	Symbool Beschrijving
	<p><b>Waarschuwing:</b> Om het risico op letsel te verminderen, moet de gebruiker de Lees de gebruiksaanwijzing zorgvuldig door.</p>
	<p>Dit symbool, geplaatst voor een veiligheidsopmerking, geeft een soort van voorzorg, waarschuwing of gevaar. Het negeren van deze waarschuwing kan leiden tot een ongeval. Om het risico op letsel, brand of elektrocutie, volg altijd de aanbevelingen hieronder weergegeven.</p>
	<p><b>CORRECTE VERWIJDERING:</b> Dit product is onderworpen aan de bepalingen van de Europese richtlijn 2012/19/EG. Het symbool dat een kliko-afvalbak doorgestreept geeft aan dat het product vereist gescheiden afvalinzameling in de Europese Unie.</p> <p>Dit geldt voor het product en alle accessoires die gemarkeerd zijn met dit symbool. Producten die als zodanig gemarkeerd zijn, mogen niet worden weggegooid met het normale huisvuil, maar moet naar een afvalverwerkingsbedrijf worden gebracht.</p> <p>inzamelpunt voor recycling van elektrische en elektronische apparaten.</p>
	<p><b>Waarschuwing:</b> Giftig materiaal. Zorg ervoor dat u niet in de buurt komt contact met giftige stoffen.</p>
	<p><b>Waarschuwing:</b> Brandbaar materiaal. Zorg ervoor dat er geen brand ontstaat. door het ontsteken van brandbaar materiaal.</p>

## VEILIGHEIDSINSTRUCTIES



### WAARSCHUWING:



Lees alle veiligheidswaarschuwingen, instructies, illustraties en specificaties geleverd bij deze dieselkachel. Het niet opvolgen van alle vermelde instructies onderstaande instructies kunnen leiden tot een elektrische schok, brand en/of ernstig letsel.

1. De volgende maatregelen worden niet genomen

ÿ Vervang het belangrijke onderdeel van de dieselveerwarming.

ÿ Zonder toestemming gebruikmaken van reserveonderdelen van andere fabrikanten.

ÿ De instructies en handleiding niet opvolgt tijdens de installatie of bediening.

2. Sta alleen toe dat originele bevestigings- en reserveonderdelen worden gebruikt tijdens de installatie en onderhoud.

3. De verwarmingstoestellen mogen niet worden gebruikt op plaatsen waar ze ontvlambare dampen kunnen vormen of stof, bijvoorbeeld:

ÿ Brandstofdepot

ÿ Koolstofopslagplaats

ÿ Houtopslagplaats

ÿ Graanschuur en soortgelijke locaties

ÿ Diesel/benzinestation

En blijf uit de buurt van brandstoftanks, compressietanks, brandblussers, kleding of andere brandbare voorwerpen.

4. Gebruik geen sigarettenaansteker om op te starten.

5. Gebruik de kachel niet in gesloten en/of ongeventileerde ruimtes.

6. Tijdens het tanken dienen de verwarmingstoestellen uitgeschakeld te zijn.

7. Schakel de stroom niet uit terwijl het apparaat in werking is.

8. Als er brandstof lekt of weglekt uit het brandstofsysteem van de kachels, neem dan contact op met voor reparatie.

9. Plaats de uitlaat naar buiten om te voorkomen dat er uitlaatgassen binnendringen.

10. Tijdens het werk is het verboden om de elektriciteit rechtstreeks van de machine af te sluiten. de verwarming uitschakelen.

11. Dicht alle openingen tussen de montageplaat en de carrosserie af.

12. De machine stopt met verwarmen na oververhittingsbeveiliging. Doe dit alstublieft niet uitschakelen. Nadat de machine op natuurlijke wijze is afgekoeld en uitgeschakeld, kan deze opnieuw gestart.

13. Nadat u het apparaat hebt uitgeschakeld, mag u de stroom niet meteen loskoppelen. toevoer. Het duurt 3-5 minuten voordat de machine helemaal stopt met werken.

14. Nadat u het apparaat 3-5 minuten hebt aangezet, zal het normaal werken en opwarmen.

Even geduld a.u.b.

15. Wanneer de kachel net is gestart, is de stroom relatief hoog, dus een adapter

met een spanning van 12V en een stroomsterkte van 15A of meer is vereist voor de stroomvoorziening levering.

16. Dit apparaat kan worden gebruikt door kinderen van 8 jaar en ouder en

personen met verminderde fysieke, sensorische of mentale vermogens of een gebrek aan ervaring en kennis als zij toezicht of instructie hebben gekregen

over het veilig gebruiken van het apparaat en het begrijpen van de gevaren

betrokken. Kinderen mogen niet met het apparaat spelen. Reiniging en gebruik

Onderhoud mag niet door kinderen zonder toezicht worden uitgevoerd.

#### 17. WAARSCHUWING: Brandbaar materiaal



Tijdens de installatie/het gebruik, de service en de verwijdering van het apparaat, dient u de volgende kosten in acht te nemen:

Let op dat er geen brandbare stoffen in de buurt van de

uitlaatpijp, (De hoogste werktemperatuur kan 752°C bereiken, dus het

Het is verboden om gaten in de houten vloer te boren om de machine te installeren, en het is verboden

(Gebruik lijm die niet bestand is tegen hoge temperaturen om geurvergiftiging te voorkomen.) Zorg ervoor dat

Vooromdat er brand ontstaat door ontvlambaar materiaal in brand te steken.

#### 18. WAARSCHUWING: Giftig materiaal



19. Tijdens de installatie/het gebruik, de service en de verwijdering van het apparaat, dient u

het apparaat te installeren met ruimte voor ventilatie om koolstofdioxide te voorkomen.

koolmonoxidevergiftiging. Plaats de uitlaat buiten om te voorkomen dat

uitlaatgassen binnendringen.

## BEWAAR DEZE INSTRUCTIES

### FCC-INFORMATIE

**LET OP:** Wijzigingen of aanpassingen die niet uitdrukkelijk door de partij zijn goedgekeurd verantwoordelijk voor naleving kan de bevoegdheid van de gebruiker om de apparatuur!

Dit apparaat voldoet aan Deel 15 van de FCC-regels. De werking is onderworpen aan de volgende twee voorwaarden:

- 1) Dit product kan schadelijke interferentie veroorzaken.
- 2) Dit product moet alle ontvangen interferentie accepteren, inclusief interferentie die kan een ongewenste werking veroorzaken.

**WAARSCHUWING:** Wijzigingen of aanpassingen aan dit product zijn niet uitdrukkelijk goedgekeurd door de partij. Verantwoordelijkheid voor naleving kan de bevoegdheid van de gebruiker om het product bedienen.

**Let op:** Dit product is getest en voldoet aan de limieten voor een klasse B digitaal apparaat overeenkomstig Deel 15 van de FCC-regels. Deze limieten zijn bedoeld om bieden redelijke bescherming tegen schadelijke interferentie in een woonomgeving installatie.

Dit product genereert, gebruikt en kan radiofrequentie-energie uitstralen, en indien niet geïnstalleerd en gebruikt in overeenstemming met de instructies, kan schadelijke interferentie met radiocommunicatie. Er is echter geen garantie dat interferentie zal niet optreden in een bepaalde installatie. Als dit product wel interferentie veroorzaakt schadelijke interferentie met de radio- of televisieontvangst, die kan worden vastgesteld door Als u het product uit- en weer inschakelt, wordt de gebruiker aangemoedigd om te proberen het probleem te verhelpen. versterking door een of meer van de volgende maatregelen.

- Heroriënteer of verplaats de ontvangstantenne.
- Vergroot de afstand tussen het product en de ontvanger.
- Sluit het product aan op een stopcontact op een ander circuit dan dat waarop het apparaat is aangesloten. ontvanger is aangesloten.
- Raadpleeg de dealer of een ervaren radio-/tv-technicus voor hulp.

## PRODUCTFUNCTIE

1. De dieselverwarming (hierna te noemen de verwarming) is onafhankelijk van de origineel motorsysteem. Het maakt gebruik van 12V gelijkstroom om te rijden. Er zijn twee soorten regelmodi voor de verwarming: Automatische regelmodus en Handmatige regeling modus. De kachel gebruikt lichte diesel, wat overeenkomt met de omgevingstemperatuur temperatuur als brandstof, en het kan normaal worden gestart en bediend bij een temperatuur van boven de 40N. De ingeademde verse lucht wordt via de warmtewisselaar verwarmd tot warme lucht door de energie die vrijkomt bij het verbranden van brandstof, en die vervolgens naar de plek wordt geblazen waar het nodig is. Dit type kachel heeft het voordeel van een compacte structuur, lichtgewicht, hoge

thermische efficiëntie, besparing op elektriciteit en brandstof en eenvoudige installatie.

2. De verwarming verwijdert schade aan de auto die is veroorzaakt door de plotselinge daling van de temperatuur  
temperatuur, verbeter de temperatuur in de auto en verwarm de motor voor

koelvloeistof om motorslijtage bij lage temperaturen te voorkomen. Bevordert het ontdooien van het interieur van de auto, het  
starten van de auto en het ontdooien van de autoruiten.

## INTERNE STRUCTUUR

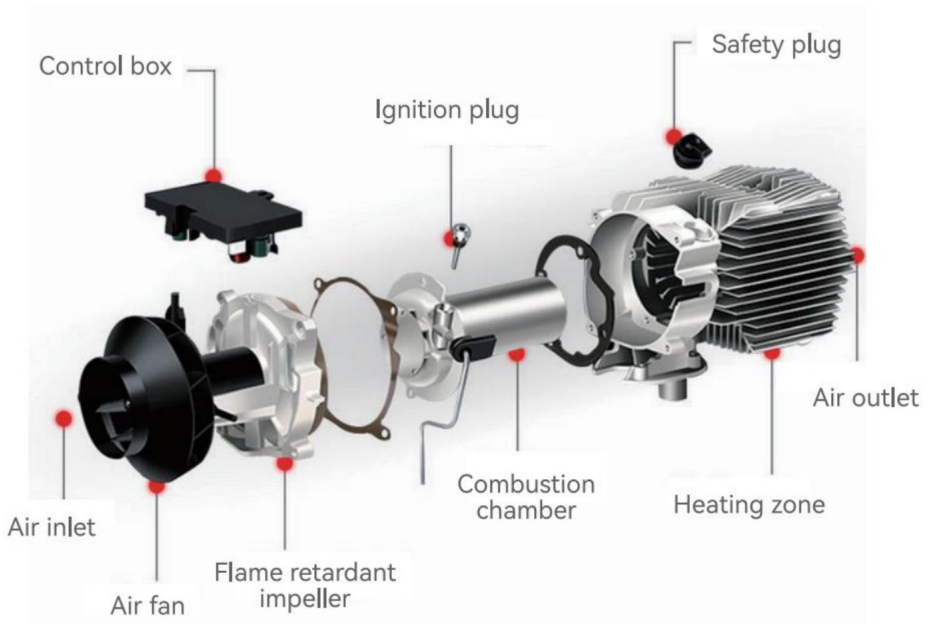

## INSTALLATIEPOSITIE

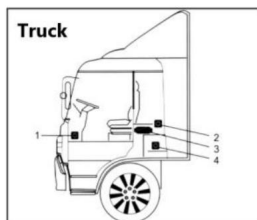

1. Over de beenruimte van de bestuurder.
2. Op de achterwand van de cabine.
3. Rugleuning van de bestuurdersstoel.
4. In de gereedschapskist.

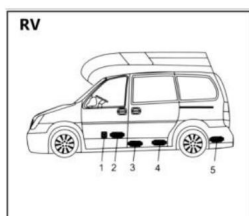

1. Voor de passagiersstoel.
2. Tussen de bestuurdersstoel en de passagiersstoel. 3. 3&4 onder de container.
4. In de kofferbak.

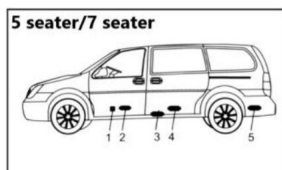

- De verwarming is hoofdzakelijk in de passagiersruimte geïnstalleerd kamer of bagageruimte van het voertuig. Als het niet kan worden geïnstalleerd, bevestig de kachel onder de onderkant van het voertuig, maar wees voorzichtig met spatten.

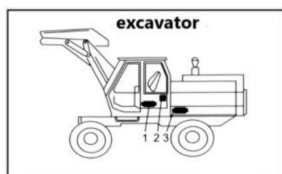

1. Op de bestuurdersstoel.
2. Op de achterwand van de cabine.
3. In de beschermingsdoos.





















Het wordt aanbevolen om hoogwaardige dieselbrandstof te gebruiken bij het tanken van de dieselkachel. Andere soorten brandstoffen, zoals kerosine, plantaardige olie, benzine, afvalolie, etc., kunnen niet worden gebruikt. Anders is de kachel kan een onaangename geur afgeven en er kan een storing optreden tijdens de werking.

## MODEL

Model	XMZ-F-D1 (-D2-D3-D4-D5-D6)	XMZ-W-D1 (-D2-D3-D4)	XMZ-L-D1 (-D2-D3-D4)
Verschijsing			
Vermogen ZWH	2/5/8 kW	5/8 kW	5/8 kW
Verwarming medium	Lucht	Lucht	Lucht
Brandstof	Diesel	Diesel	Diesel
Beoordelingen	12V/40W	12V/40W	12V/40W

## PAKLIJST

Model		XMZ-F	XMZ-W/XMZ-L
Hoofdmotor		1	1
Inlaatpijp		1	1
Uitlaatpijp		1	1
Blaaspijp		1	1
Afstandsbediening		1	1
Geluidemper met 1 bevestigingsstuk en 2 schroeven		1	1
Blaaspijpklem		2	2
Klem		4	4

Buisklem		2	2
Luchtfilterelement		1	1
Moer		5	4
bemanning voor de sluisvangst		8	4
Machinbevestigingsschroeven		1	4
Oliepomp		1	/
Vloeibaar kristal schakelaar		1	1
Roterende blaaspomp		1	1
Stroomkabel		1	/
Oliefilter		1	/
Brandstofpompmanchet met schroef		1	/
Lintje		12	/
Olieleidingklem		12	/
Brandstoftank		1	/
Olietank accessoires		1	/
Machin bevestigingsstuk		1	/
Brandstofpomp		1	/
Gebruiksaanwijzing		1	1
Geluiddemper accessoires		1	1

## INSTALLATIE VAN BRANDSTOFTANK EN SPUITMOND

### 1. Splitsmachine Volg het

**volgende diagram strikt om onvermijdelijke verliezen door olie lekkage tijdens gebruik te voorkomen:**

- 1) Boor gaten met een boor van 7,5 mm op de uitstekende positie van de brandstoftank 2) Bedek het mondstuk van de brandstoftank met een pakking 3) Bevestig het mondstuk van de brandstoftank met ijzerdraad en draai het in de ponspositie langs de opening van de brandstoftank
- 4) Draai de puntige tang om het mondstuk van de brandstoftank te verwijderen
- 5) Plaats ringen en moeren voor borging
- 6) De drie installatiegaten van de brandstoftank worden met bouten en ringen vastgezet en de installatie is voltooid

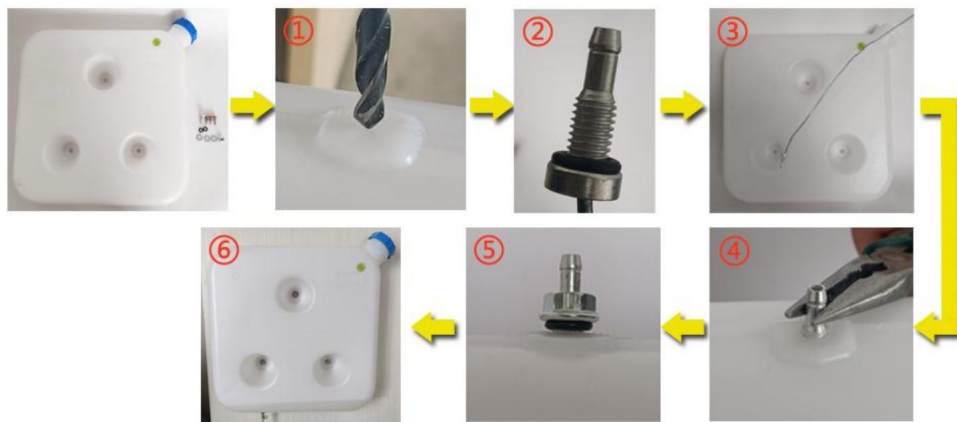

**Schema voor installatie van brandstoftank**

**Raadpleeg het onderstaande installatieschema en lees de voorzorgsmaatregelen zorgvuldig door bij de installatie of het gebruik:**

### **(1) Geen zij-installatie:**

ÿ Zij-installatie van de dieselerwarmer kan leiden tot olie lekken in de machine

na een periode van gebruik, waardoor er veel rook en koolmonoxidevergiftiging ontstaat. Laat tijdens de installatie een ruimte van 10 cm rond de kachel om een goede ventilatie te garanderen.



Onjuiste installatierichting



Juiste installatierichting

### ÿ Als u de verwarming in een gebouw installeert:

- 1) Met de kachel binnen geplaatst: Maak gaten in de muur zodat de uitlaatpijp buiten kan worden geplaatst. Let op dat u de uitlaatpijp isoleert, want deze kan erg heet worden en brand veroorzaken.
- 2) Als de kachel buiten staat: Het is noodzakelijk om de uitlaatpijp te verlengen om te voorkomen dat de uitlaatgassen via de achterste ventilator van de kachel het gebouw in worden gezogen, wat kan leiden tot koolmonoxidevergiftiging.



Binneninstallatie

(afvoerbuizen van houten vloeren moeten worden beschermd)



Schema voor installatie buitenshuis

### ÿ Installatiepositie en voorzorgsmaatregelen

- 1) Reserveer een opening van 4 inch tussen de luchtinlaat voor een onbelemmerde luchtinlaat
- 2) Houd de onderste uitlaatpijp op een afstand van 5 cm van de grond en brand voorkomen als de temperatuur van de uitlaatpijp hoog is;
- 3) Buig de uitlaatpijp niet te veel, omdat dit een ongelijkmatige uitlaat kan veroorzaken.

stroom;

- 4) Het luchtafvoerkanaal is niet snel te lang en meerdere bochten kunnen ervoor zorgen dat de warmte niet kan worden afgevoerd, wat resulteert in een hoge temperatuurstoring;
- 5) Wanneer u de brandstoftank bijvult, laat u deze niet op de behuizing stromen, omdat deze langs de binnenkant van de machine naar de uitlaatpijp stroomt, wat rook veroorzaakt. Vul de olie bij tot dicht bij de brandstoftankpoort;
- 6) Blokkeer de inlaatbuis niet, want hierdoor ontstaat er onvoldoende zuurstof en de verwarming werkt niet;



**Voorzorgsmaatregelen voor de installatielocatie - schematisch diagram**

## **(2) Voorzorgsmaatregelen voor de stroomvoorziening: ÿ**

De stroomvoorziening voor de dieselmotor moet voldoen aan de volgende vereisten: Spanning: 12V; Stroom: ÿ20A, hetzij van een directe stroombron of een batterij. Laad de batterij niet op tijdens het gebruik van de kachel wanneer deze wordt gevoed door een batterij, omdat onvoldoende stroom tot storingen kan leiden. Zorg voor een stevige en veilige verbinding met de batterij. Het gebruik van klemmen voor fixatie kan resulteren in slecht contact.



1. Gebruik de kachel niet als de batterij opladen
2. De stroom is laag en het doet niet werken

Stel voor om energieopslag, batterijen en adapters te gebruiken voor de stroomvoorziening

ÿ Bij het verlengen van de stroomkabel voor de dieselverwarming moet de draaddiameter >2 ÿ zijn. Het gebruik van een dunne draad kan leiden tot onvoldoende stroom, waardoor de verwarming niet om te werken. Gebruik na het aansluiten isolatietape om de verbinding te beschermen en elektrische lekkage te voorkomen, wat tot brand kan leiden.



ÿ Koppel de stroom niet los wanneer de dieselverwarming op hoge temperaturen werkt. Dit kan een terugslag veroorzaken vanwege de hoge temperaturen. Herhaaldelijk

dit kan permanente schade veroorzaken. Oplossingen:

- Als de stroom uitvalt en u de kachel onmiddellijk aanzet: Wacht tot de interne warmte van de kachel volledig is verdwenen voordat u hem weer inschakelt voor normale werking.
- Als de kachel lange tijd aanstaat na een stroomstoring: Onvolledige verbranding binnenin kan een grote hoeveelheid rook produceren. Wacht tot de rook is opgetrokken, dan start de kachel automatisch en werkt normaal.

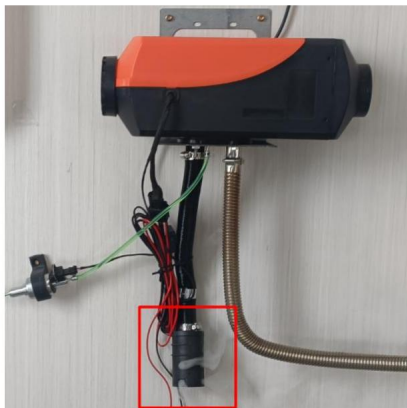

### **Abnormale stroomuitval en rook uit de inlaatpijp**

**(3) Nadat de kachel is geïnstalleerd, moet u handmatig olie pompen voordat u deze inschakelt:**

• De brandstofleiding van de

kachel is lang. Voordat u de kachel voor het eerst start, pompt u handmatig olie tot aan de

brandstofinlaat. Anders duurt het meer dan 30 minuten voordat de kachel de brandstof detecteert

wanneer deze is ingeschakeld (gedurende deze tijd controleert deze continu op het brandstofsignaal).

Zodra de ontstekingsbougie de brandstof detecteert, zal deze ontbranden en opwarmen. Raadpleeg

de gebruikershandleiding van de LCD-schakelaar voor gedetailleerde instructies over handmatig brandstofpompen.

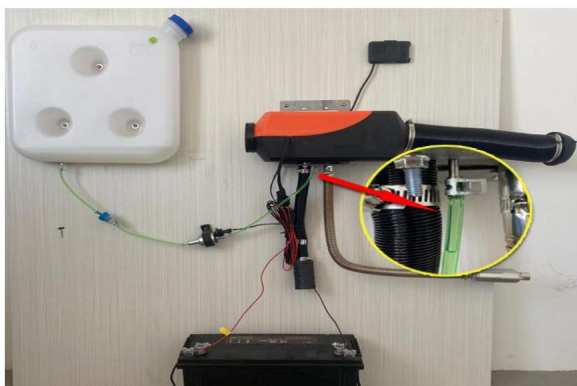

De eerste werkzaamheden vereisen het handmatig pompen van olie naar de positie die in het diagram is aangegeven en het opstarten

ÿ Bij het handmatig pompen van brandstof, pompt u net tot aan de brandstofinlaat. Te veel pompen kan

resulteren in een grote hoeveelheid witte rook die de kachel uitstoot. Snelle oplossing: maak de brandstofleiding los, zet de kachel aan en laat deze vanzelf stoppen, start hem dan opnieuw op. Herhaal dit proces totdat er geen rook meer wordt uitgestoten. Sluit de brandstofleiding weer aan en zet de kachel aan om de normale werking te hervatten. ÿ Blaas na het starten van

de dieselmotor continu lucht in de luchtpijp met behulp van een luchtpomp of een hogesnelheidsblazer totdat de kachel start en normaal functioneert. Als er witte rook verschijnt na een tijdje werken: Dit geeft aan dat het verstuivingsnet verstopt is. Verwijder de ontstekingsbougie, haal het verstuivingsnet eruit, maak het oppervlak schoon of vervang het door een nieuw.



Overmatige pompolie  
produceert witte rook



Blaas het luchtpistool  
richting de inname  
pijp om de  
verbranding te bevorderen



Verwijder de olieleiding en plaats  
deze terug nadat deze normaal is

ÿ Een storing in het oliecircuït, zoals foutcode E4/E8/E10, geeft aan dat er geen olie in het circuiït zit.

verwarming of warmte in de machine. De volgende stappen moeten worden gevolgd voor probleemoplossing:

ÿ Is er een tekort aan olie in de brandstoftank;

ÿ Of het oliefilter verstopt is;

ÿ Is er een bocht in de olieleiding waardoor de olie niet kan passeren?

ÿ Werkt de oliepomp niet?

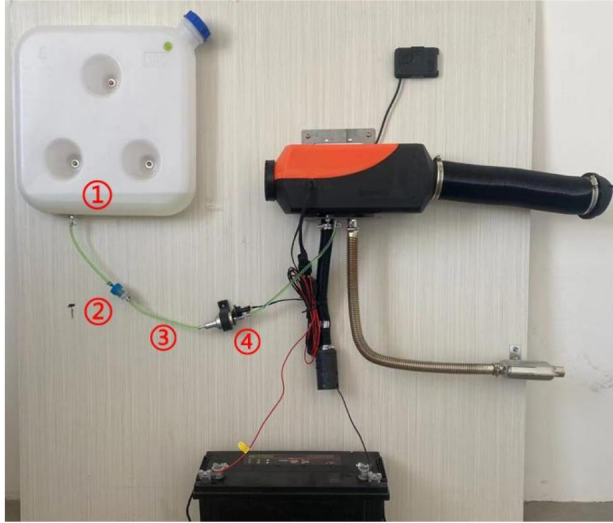

Inspectiediagram

ÿ **Onderhoud:** Als er tijdens het gebruik van de kachel gedurende een bepaalde periode of het tweede jaar van gebruik zwarte rook wordt aangetroffen, duidt dit erop dat er zich koolstof in de verbrandingskamer heeft opgehoopt die moet worden schoongemaakt.

**op een tijdige manier. De werkwijze is als volgt:**

ÿ Verwijder de buitenste schil;

ÿ Verwijder de bouten van het moederbord met een inbussleutel;

ÿ Verwijder de vier bouten van de ventilatorconstructie met een inbussleutel;

ÿ Verwijder de vier bouten van de verbrandingskamer met een inbussleutel;

ÿ Verwijder de verbrandingskamer en vervang deze door een nieuwe warmteterugwinningsverwarmer;

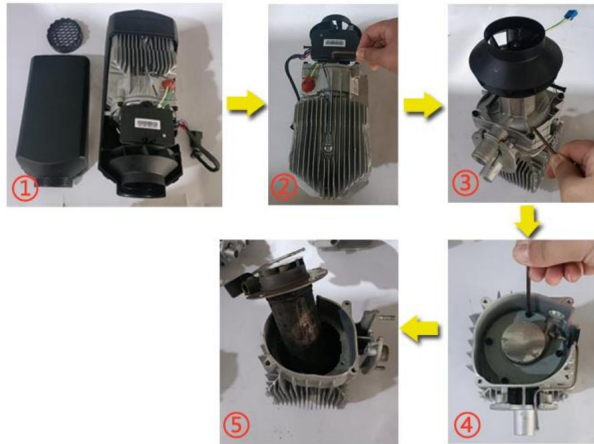

Schematisch diagram van vervanging van de verbrandingskamer

### Waarschuwingen voor de voeding van dieselkachels:

ÿ Vereisten voor de voeding van dieselkachels: Voltage: 12V; Stroom: ÿ 20A; Gebruik een stroombron of een accu. ( Laad de accu niet op terwijl u de kachel van stroom voorziet, omdat een lage stroomsterkte tot storingen kan leiden. Zorg voor een veilige accuverbinding zonder klemmen te gebruiken om slecht contact te voorkomen. Het gebruik van de sigarettenaansteker van de auto als stroombron wordt afgeraden vanwege onvoldoende stroomsterkte.)



Het vastzetten van de batterijklem kan gemakkelijk een slecht contact veroorzaken

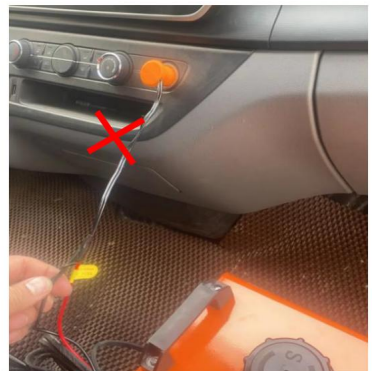

Stroom van sigarettenaansteker laag werkt niet

## INSTALLATIEDIAGRAM

XMZ- F-D1ÿ-D2-D3-D4-D5-D6ÿÿGesplitst typeÿ

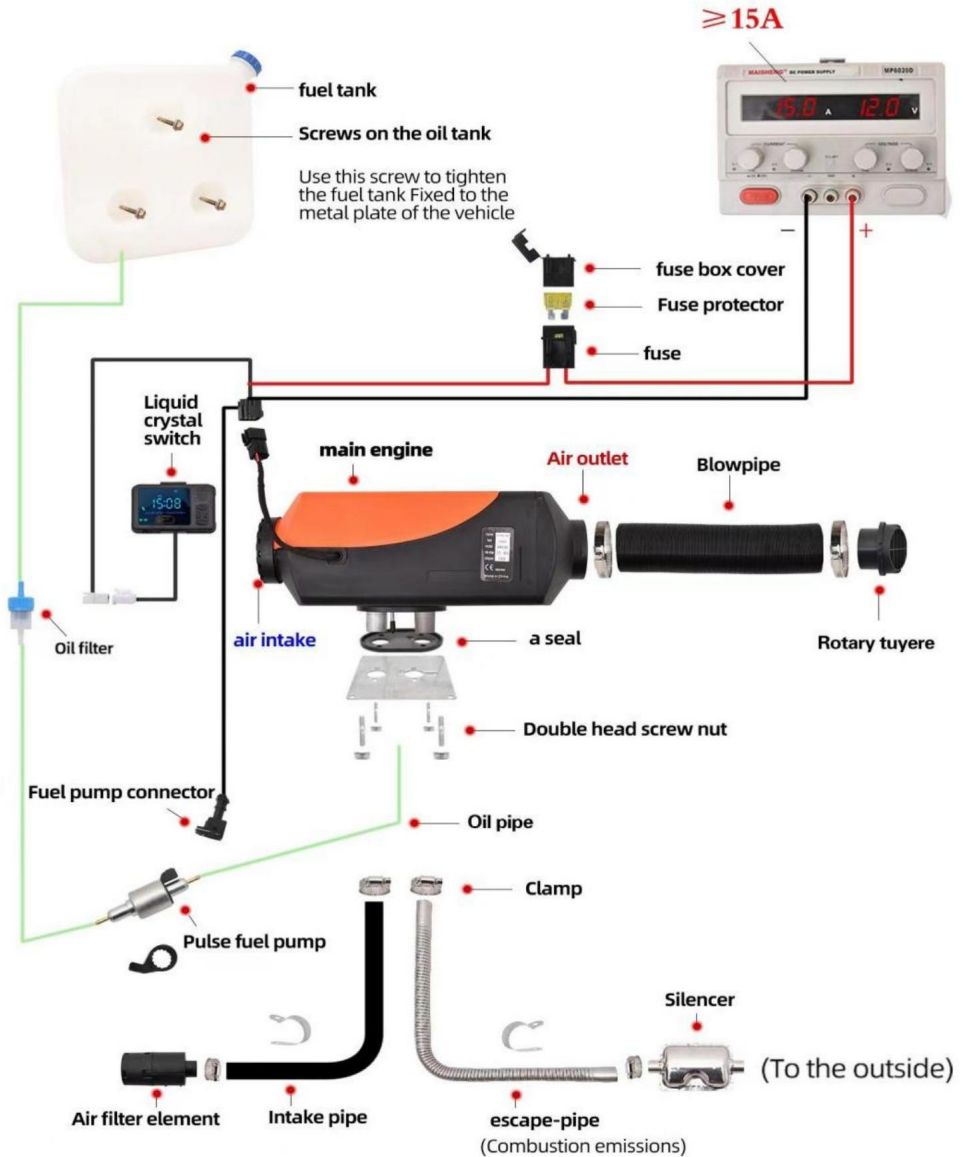

Tijdens de installatie moet de olietank op een geschikte plaats boven de hoofdmotor worden geplaatst, zodat de brandstofpomp goed kan werken.

# XMZ-W-D1 (-D2-D3-D4)

(Horizontal type)

≥ 15A

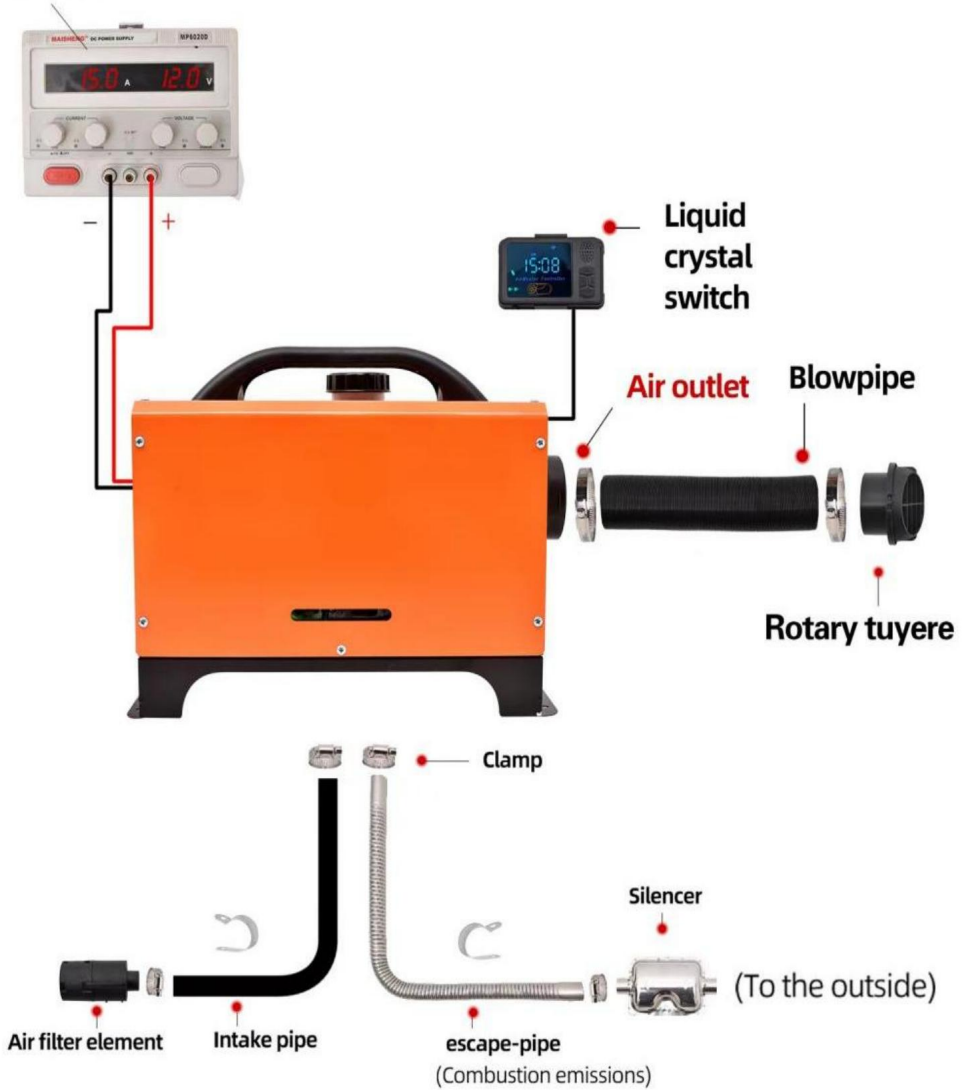

## XMZ-L-D1(-D2-D3-D4) (verticaal type)

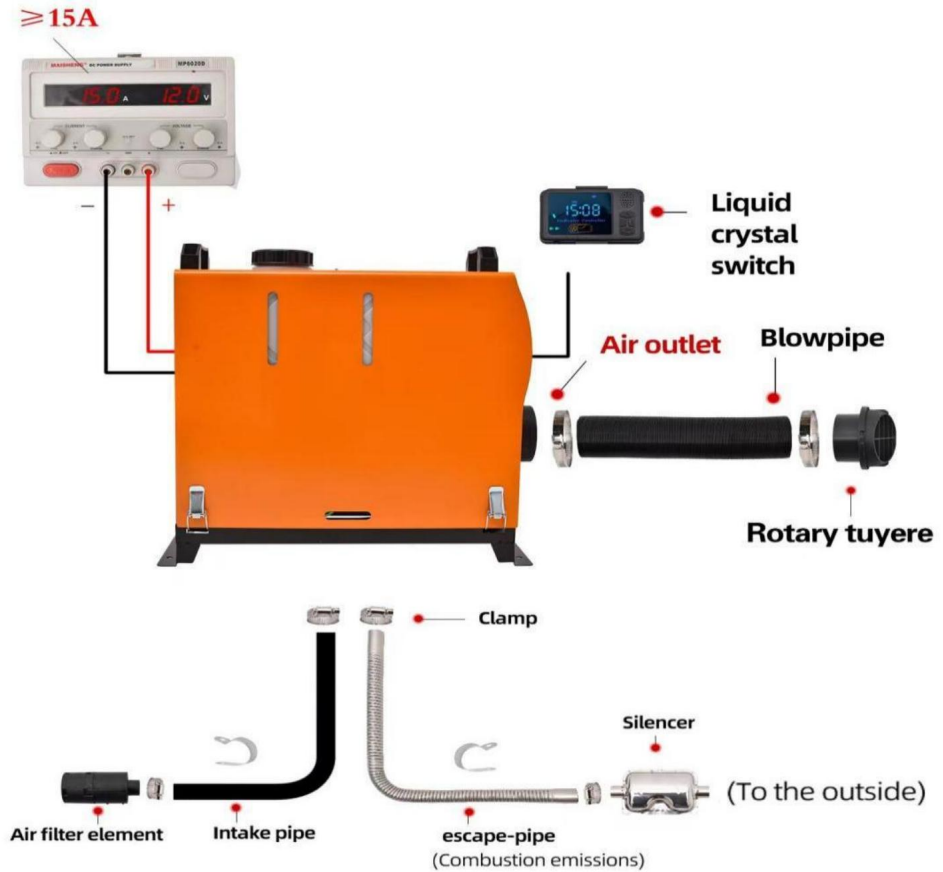

Voor een specifieke installatie, scan de QR-code om de installatie te bekijken video

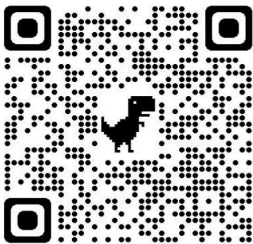

Splits video QR-code



Horizontale/Verticale video QR-code

DC12V-15A

Standard 12V/24V

Plateau style 12V

100AH battery can work continuously for 72 hours

### Waarschuwing:

1. De luchtinlaat mag niet geblokkeerd worden en moet open en vrij blijven.
2. Houd de uitlaatpijp vrij. De uitlaatpijp moet uit de buurt van alles wat ontvlambaar is, en vermijd het verwarmen en ontsteken van de ontvlambare goederen en het laden van vracht op de grond.
3. Om een optimale verbranding te garanderen, dient u er rekening mee te houden dat de rookafvoerpijp kan niet omhoog geplaatst worden, maar moet horizontaal of omlaag geplaatst worden.

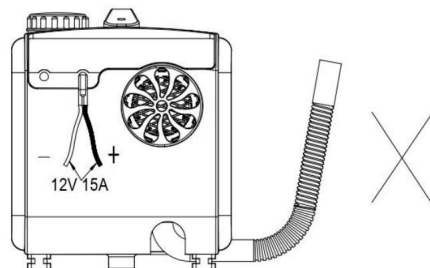
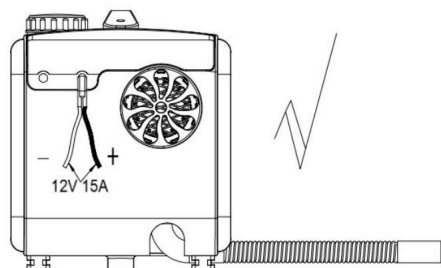

## GEBRUIKSAANWIJZING VOOR DE AFSTANDSBEDIENING

Nadat u het apparaat 3 tot 5 minuten hebt aangezet, zal het normaal werken en opwarmen.

Even geduld a.u.b.

Er zijn twee soorten schakelaars, de standaard zonder Bluetooth-functie en de high-end met Bluetooth-functie.

**Standaard zonder Bluetooth functie:**



**Declaratie van de uitvoeringsmodus:**

De kachel heeft een handmatige instelling, de uitgangsvermogenmodus en automatische constante temperatuurmodus. In de automatische modus verwarmt de verwarming volgens de temperatuur verschil tussen instelling en kamer, past automatisch het uitgangsvermogen aan. In de handmatige modus het instelbare vermogensbereik voor niveau 1 ~ 10, in de automatische modus de instellingstemperatuur instelbaar voor 8 ~ 36 °C (46,4 °C ~ 96,8 °C).

Configuratietablel - Model: A2320					
NEE.	Functie	Parameter	NEE.	Functie	Parameter
1	Weergavemethode	Kleurenscherm digitaal display	8	Tijdschakelaar	Ja
2	Bediening methode	Drie-toetsenknop	9	Handmatige modus	1-10 versnellingen
3	Draadloze afstandsbediening controle	Ja	10	Automatische modus	8-36°C
4	Stem Aankondigingen	Engels/Duits/Russisch	11	Pomp olie modus	Ja
5	Taal schakelen	Ja	12	temperatuur compensatie	n.v.t.
6	Op afstand Bluetooth	n.v.t.	13	Temperatuur schakelen	n.v.t.
7	Tijdweergave	Ja	14	Constance temperatuur verwarming	8-36°C

**Instructie:** °C Zet

de verwarming AAN/UIT: Druk op de AAN/UIT-toets om de verwarming AAN of UIT te zetten.  
verwarming.

°C Wijzig de uitvoeringsmodus: Druk langer dan 3 seconden op de AAN/UIT-toets om de uitvoeringsmodus te wijzigen.  
run-modus voor de verwarming. Het zal in de handmatige modus en automatische modus lussen. °C

Temperatuureenheden aanpassen (°C en °F): Druk in de automatische modus op de UP

Houd de toets langer dan 3 seconden ingedrukt om te schakelen tussen °C en °F.

°C Pas het uitgangsvermogen aan of stel de temperatuur in: Gebruik in de handmatige modus de

UP en DOWN toetsen om het uitgangsvermogen aan te passen. In de automatische modus, gebruik de Met de toetsen OMHOOG en OMLAAG kunt u de ingestelde temperatuur aanpassen.

ÿ Autorisatie van de afstandsbediening: Wanneer de controller in de uit-stand staat, houdt u de UP-toets langer dan 2 seconden ingedrukt totdat het display het volgende weergeeft:

"rte," laat dan de UP-toets los. Druk vervolgens op een willekeurige toets op de afstandsbediening. Wanneer de controller terugkeert naar de uit-status, betekent dit dat de autorisatie is voltooid. succesvol. Indien niet, herhaal bovenstaande handeling.

ÿ Tijdstelling: Wanneer de controller in de status "Aan" staat, drukt u op de toets OMLAAG langer dan 2 seconden totdat het scherm digitaal "S01" weergeeft en klik vervolgens op de UP of Om een bepaald project te selecteren, drukt u op de OMLAAG-toets. Hiermee wordt een project herhaald.



ÿ Druk langer dan 2 seconden op de AAN/UIT-toets om de bewerkingsmodus te starten en klik op de AAN/UIT-toets toets nogmaals om de bewerkingsmodus te verlaten. In de bewerkingsmodus knippert het display met de ingestelde gegevens, het ingestelde bereik van de looptijd is 0,5 ~ 10 uur, en de ingestelde stap is 0,5 uur. Terwijl de timerschakelaar geeft t-oF weer, de timer is uitgeschakeld; geeft t-oN weer, de timer is ingeschakeld.

ÿ Taal selecteren: Terwijl de controller aan staat, houdt u de AAN/UIT-toets ingedrukt en de OMLAAG-toets langer dan 3 seconden ingedrukt houden om de taal van de spreker. Het zal schakelen tussen opties zoals "u-OF" (dempen), "u-En" (Engels), "u-Ge" (Duits) en "u-Ru" (Russisch).

ÿ Onafhankelijk brandstofpompprogramma uitvoeren: Wanneer de controller in de UIT-status, schakel het eerst in en houd de OMLAAG-toets langer dan 7 seconden totdat het display "300" weergeeft. Laat de OMLAAG-toets los en de pomp zal brandstof gaan pompen. Het display zal de resterende tijd (in seconden) voor dit programma. Wanneer de resterende tijd "0" bereikt, stopt het pompen programma is voltooid. Door op de AAN/UIT-toets te drukken, stopt het programma.

### Waarschuwing:

Wanneer u dit programma uitvoert, moet u erop letten dat u niet te veel brandstof in de verwarming.

## Foutweergave:

Wanneer de verwarming defect raakt, knippert er een foutcode op het display en wordt het type fout aangegeven. weergegeven in de onderstaande tabel:

code	Methode voor het afhandelen van foutmeldingen
E-01	<p>Abnormaal spanning</p> <ol style="list-style-type: none"> <li>1. Controleer of het type voedingsspanning van de verwarming overeenkomt met de werkelijke voertuigspanning.</li> <li>2. Controleer of de voedingsspanning niet hoger is dan 18V of lager dan 9V.</li> <li>3. Controleer of de hoofdkabelboomconnector niet is losjes verbonden.</li> <li>4. De stroom van de voedingsapparatuur moet <math>\geq 15A</math> zijn om normaal te kunnen functioneren;</li> <li>5. Gebruik geen verwarming tijdens het opladen van de accu, omdat een lage batterijstroom kan ervoor zorgen dat het apparaat niet werkt;</li> <li>6. Gebruik de sigarettenaansteker in de auto niet voor stroomvoorziening. leveren, omdat de stroom laag is en niet kan werken; De verbinding tussen de batterij en de draad kan niet worden opgelost met armaturen, omdat slecht contact ook kan leiden tot storing;</li> </ol>
E-03	<p>Ontstekingsplug afwijking</p> <ol style="list-style-type: none"> <li>1. Controleer of de ontstekingsbougie is aangesloten vals.</li> <li>2. De ontstekingsbougie is defect. Vervang de ontstekingsbougie.</li> <li>3. Het moederbord is defect. Vervang het moederbord.</li> </ol>
E-04	<p>Oliepomp afwijking</p> <ol style="list-style-type: none"> <li>1. Controleer of de oliepompplug los zit en verkeerd verbonden.</li> <li>2. Controleer of de hoofdkabelboom losgekoppeld is.</li> <li>3. Oliepomp is defect. Vervang de oliepomp.</li> </ol>

E-05	Hoog temperatuur bescherming	<ol style="list-style-type: none"> <li>1. Onjuiste of defecte oventemperatuursensor type; vervang de sensor.</li> <li>2. Het moederbord is defect. Vervang het moederbord.</li> <li>3. Controleer of de luchtuitlaat- en uitlaatpijpen gebogen zijn of te lang, wat de ventilatie beïnvloedt en voorkomt warmte die verloren gaat.</li> </ol>
E-06	Ventilatorafwijking	<ol style="list-style-type: none"> <li>1. Controleer of de ventilatorwaaier van de auto goed is vastgelopen.</li> <li>2. Controleer of de ventilatorplug los zit en verkeerd is aangesloten aangesloten.</li> <li>3. De ventilator is defect. Vervang de ventilator.</li> <li>4. Controleer of de inductiemagneet van het windwiel ontbreekt of heeft de verkeerde polariteit.</li> <li>5. Controleer of de windsnelheidssensor op het moederbord is normaal.</li> <li>6. Het moederbord is defect. Vervang het moederbord.</li> </ol>
E-08	Vlam uit door gebrek aan olie	Controleer of er geen olie in de brandstoftank zit.
E-09	Oververhitting bescherming sensor	<ol style="list-style-type: none"> <li>1. Controleer of de uitlaatluchttemperatuursensor connector zit los en is verkeerd aangesloten.</li> <li>2. De lucht uitlaatsensor is defect, vervang het moederbord.</li> <li>3. Het moederbord is defect. Vervang het moederbord.</li> </ol>
E-10	Secundair opstarten mislukt	<ol style="list-style-type: none"> <li>1. Controleer of de oliepomp werkt.</li> <li>2. Controleer of de interfaces van het oliecircuït in orde zijn. hangende was en geblokkeerd.</li> </ol>
Hoge uitlaat pijp temperatuur wordt rood	Abnormaal verbranding kamer of olie pomp	Onmiddellijke uitschakeling is vereist en het aluminium de carrosserie moet worden gedemonteerd om te controleren of de interne verbrandingskamer wordt afgedicht of vervangen;

abnormaal lawaai	Uitlaat blokkade	Het moet onmiddellijk worden uitgeschakeld en gecontroleerd op verstoppingen in de uitlaatpijp, demper en uitlaat stopcontact. Als er verstoppingen zijn, maak ze dan schoon en hervat normale werking;
Olie lekkage	Interne olie lekkage van de machine	<p>1. De kachel kan niet aan de zijkant worden geïnstalleerd en de Het zuurstofgat aan één kant van de ontstekingsbougie zorgt ervoor dat olie langs het gat laten stromen. De juiste installatie methode is om de inlaat-/uitlaatpoorten naar elkaar toe te richten naar beneden;</p> <p>2. Slechte oliekwaliteit veroorzaakt blokkering van de ontsteking sluit het vernevelingsnetwerk aan in de verbrandingskamer, die niet ontbrandt en via de uitlaat naar buiten stroomt pijp. Het ontstekingsplug-verstuivingsnetwerk moet zijn vervangen en hoogwaardige diesel moet worden vervangen;</p>
Zwart uitstralen rook	Onvoldoende zuurstof inlaat&koolstof opbouw in de verbranding kamer	<p>1. Controleer of er een verstopping in de inlaatbuis zit waardoor er onvoldoende zuurstof wordt opgenomen;</p> <p>2. De kleine ruimte van de luchtinlaatpositie leidt tot lucht inlaatobstructie;</p> <p>3. Demonteer de verbrandingskamer van de machine om te controleren op koolstofafzettingen en de verbrandingskamer tijdig te vervangen;</p>
Blauw uitstralen rook	Slechte oliekwaliteit	Dieselmotoren kunnen alleen hoogwaardige diesel gebruiken, en in de winter moet negatieve temperatuurdiesel worden gebruikt;
Wit uitstralen rook	Ontstekingsstoring	<p>1. Controleer of het interne olievolume van de pomp van de machine is te hoog, waardoor de ontstekingsbougie niet meer werkt ontsteken. De olieleiding moet worden verwijderd en opnieuw worden gestart 2-3 keer voordat het weer normaal wordt, en dan de olie pijp moet worden ingebracht;</p> <p>2. Gebruik een föhn om in de inlaatbuis te blazen voor een periode totdat het goed werkt</p>

Diesel smaak	<p>De verwarming kan gebruik alleen diesel brandstof voor verbranding bijstand</p>	<p>1. Controleer of de brandstoftank gevuld is met diesel, omdat andere brandstoffen geur kunnen veroorzaken;</p> <p>2. Open de behuizing van de machine om te controleren of er olie in zit lekkage binnenin;</p>
Plastic geur	Gebruik van externe accessoires	<p>1. Voor een uitbreiding of wijziging is de aanschaf van accessoires die bestand zijn tegen hoge temperaturen, anders de hoge warmte van de kachel zal een onaangenaam gevoel veroorzaken en een scherpe geur;</p> <p>2. De verlengde buisfittingen mogen niet worden gebogen of te lang, omdat hierdoor de warmte niet afgevoerd kan worden ontladen en hoge interne temperatuur zal een plastic geur produceren;</p> <p>3. De installatie van geperforeerde uitlaatpijpen doet geen bescherming nodig. Normaal gesproken is uitlaatgas afgevoerd via de uitlaatpijpen. Als het een houten vloer, grote gaten moeten worden geopend en ijzer platen moeten worden gebruikt voor bescherming. De hitte van de uitlaatpijp kan oplopen tot 400 graden en kleefstoffen kunnen niet op de oppervlak, anders zal het een onaangename geur veroorzaken en zelfs koolmonoxideproductie. Hoge temperatuur Voor de afdichting moeten bestendige materialen worden aangeschaft.</p>

## High-end met Bluetooth-functie:



### Belangrijkste beschrijving

☺ Aan/uit-toets

☺ Sleutel voor het aanpassen van de versnelling/temperatuur/item;

☺ Modus wisselen/Insteltoets;

### Werkmodus

In de versnellingsmodus kan de instelling van de versnelling worden aangepast binnen het bereik van 1 tot 10 tandwielen.

In de temperatuurregelmodus kan de ingestelde temperatuur worden aangepast binnen het bereik van 8–36. De versnellingspositie van de bedieningsschakelaar varieert met de temperatuur in de cabine. Wanneer de temperatuur stijgt of daalt, past de bedieningsschakelaar automatisch de werkende versnellingspositie aan, die snel de ingestelde temperatuur bereikt en de verwarming in staat stelt om intelligenter en zuiniger te werken. Wanneer er een storing optreedt tijdens

de werking, knippert het displayvenster van de bedieningsschakelaar om de foutcode weer te geven voor een nauwkeurigere en intuïtievare lokalisering van de storing.

Configuratie tabel - Model: <b>A2200B</b>					
NEE.	Functie	Parameter	NEE.	Functie	Parameter
1	Weergavemethode	Kleurenscherm digitaal display	8	Tijdschakelaar	Ja
2	Bediening methode	Vier toetsenknop	9	Handmatige modus	1-10 versnellingen
3	Draadloze afstandsbediening controle	Ja	10	Automatische modus	8-36ÿ
4	Stem Aankondigingen	Engels/Duits/ Russisch	11	Pomp olie modus	Ja
5	Taal schakelen	Ja	12	temperatuur compensatie	Ja
6	Op afstand Bluetooth	Ja	13	Temperatuur schakelen	Ja
7	Tijdweergave	Ja	14	Constance temperatuur verwarming	8-36ÿ

## Gebruiksaanwijzing:

- **Aan/Uit:** Druk op ÿ  ÿ om de machine in de uit-stand te starten; Druk op ÿ ÿ om uit te schakelen

de machine uitzetten als deze aan staat.

- **Modus wisselen:** druk in de temperatuurregelmodus op [M] om over te schakelen naar versnellingsmodus, en druk in de versnellingsmodus op ÿMÿom over te schakelen naar temperatuurregeling modus.

- **Versnellingsregeling:** druk op ÿÿÿom versnelling/temperatuur+1 te laten lopen, tot 10 versnelling/36ÿ, druk op ÿÿÿ om versnelling/temperatuur - 1 te laten lopen, tot 1 versnelling/8ÿ. • **Tijdsinstelling:**

In de ingeschakelde toestand geeft het scherm de huidige tijd weer en

Houd ÿÿÿ 3 seconden ingedrukt om de tijdsinstelling te openen:

Punt 1: Om de huidige tijd in te stellen, drukt u op ÿMÿ om deze in te stellen en drukt u op ÿÿÿÿÿÿ om te wisselen.

Punt 2: Stel de automatische starttijd in met behulp van dezelfde methode als hierboven.

Item 3: Verwijst naar de bedrijfstijd na automatisch opstarten en de instelling

methode is hetzelfde als hierboven. De schakeleenheid is 0,5 uur.

Item 4: Zet de automatische startfunctie AAN/UIT. Na de automatische start

Als de wekkerfunctie is ingeschakeld, zal het pictogram van de wekker op het scherm altijd aan staan.

Nadat alle aanpassingen succesvol zijn, houdt u 3 seconden ingedrukt om alle tijd op te slaan instellingen en ga terug naar de bedieningsinterface.

Druk op  $\text{M}$  om in te stellen, druk op  $\text{M}$  om te wisselen, druk nogmaals op  $\text{M}$  om de instelling te bevestigen en nadat alle tijdsinstellingen zijn voltooid, houdt u  $\text{M}$  3 seconden ingedrukt om in te stellen succesvol en keer terug naar de bedieningsinterface; • **Engineering-**

**modus:** Houd 3 seconden ingedrukt in de opstartstatus om de

In de engineering-modus, druk op  $\text{item}+1$  en druk op  $\text{item} - 1$ . In de engineering-modus,

Het weergavegebied geeft gegevensitems weer:

001: Versienummer van het verwarmingshoofdbord.

002: Foutcode.

003: Schelptemperatuur.

004: Voedingsspanning.

005: Werking van de verwarming.

006: Temperatuur in de cabine.

007: Hoogte.

010: Bluetooth-matching. •

**Afstandsbedieningsmatching:** Wanneer het apparaat is ingeschakeld, houdt u ingedrukt gedurende 3 seconden om 'rte' op het scherm weer te geven. Druk op dit moment op een willekeurige toets op de afstandsbediening controle. Als de matching succesvol is, keert het systeem automatisch terug naar de bedieningsinterface. •

**Bluetooth-matching (optioneel):** open de applet van de mobiele telefoon, druk op  $\text{Instellen}$  sleutel, stel het 4-cijferige wachtwoord in en pas vervolgens de schakelaar aan om het 010-project in te voeren de engineering-modus. De interface toont het originele wachtwoord. De code knippert totdat het oorspronkelijke wachtwoord verandert in het ingestelde wachtwoord en de interface weergave verandert in "SUC". Na succesvolle matching keert het automatisch terug naar de bedieningsinterface.

• **Vraag de lokale Bluetooth-naam op:** druk na het inschakelen van de machine op  $\text{M}$



gedurende 3 seconden tegelijk wordt op het scherm de Bluetooth-naam in 4-cijferige tekens weergegeven tekens (0-F), en het scherm zonder Bluetooth-versie geeft "NULL" weer. Druk op nogmaals op een toets

drukken om af te sluiten. • **Taal wisselen:** Houd 3 seconden ingedrukt terwijl u de

machine om te schakelen en door de reeks "Engels", "Duits", "Russisch" en "stem uit" te bladeren. •

**Oliepompmodus:** Druk in de eerste

ingeschakelde en uitgeschakelde toestand op en

Houd  $\bar{y}$   $\bar{y}$   $\bar{y}$  7 seconden ingedrukt en het weergavegebied begint 300 seconden af te tellen om te beginnen

olie pompen. Nadat de aftelling is voltooid, stopt de pomp automatisch of

druk op  $\bar{y}$   om het pompen van olie te stoppen en uit te schakelen;

•**Foutmelding:** Wanneer de verwarming defect is, knippert er een foutcode op het display en

Het type fout wordt weergegeven in de onderstaande tabel:

code	Methode voor het afhandelen van foutmeldingen
E-01	<p>Abnormaal spanning</p> <ol style="list-style-type: none"> <li>1. Controleer of het type voedingsspanning van de verwarming overeenkomt met de werkelijke voertuigspanning.</li> <li>2. Controleer of de voedingsspanning niet hoger is dan 18V of lager dan 9V.</li> <li>3. Controleer of de hoofdkabelboomconnector niet is losjes verbonden.</li> <li>4. De stroom van de voedingsapparatuur moet <math>\bar{y}</math> 15A zijn voor normale werking;</li> <li>5. Wanneer de kachel niet voor batterijgebruik wordt gebruikt voeding, het opladen van de batterij zal ervoor zorgen dat niet werken vanwege een te lage batterijstroom;</li> <li>6. Gebruik de sigarettenaansteker van de auto niet voor stroom voeding, omdat de stroomsterkte laag is en niet kan werken;</li> </ol> <p>De verbinding tussen de batterij en de draad kan niet met armaturen worden bevestigd, omdat de slechte contact kan ook storingen veroorzaken;</p>
E-03	<p>Ontstekingsplug afwijking</p> <ol style="list-style-type: none"> <li>1. Controleer of de ontstekingsbougie niet goed is aangesloten aangesloten.</li> <li>2. De ontstekingsbougie is defect; vervang de ontstekingsbougie. plug.</li> <li>3. Het moederbord is defect. Vervang het moederbord.</li> </ol>

E-04	Oliepomp afwijking	<ol style="list-style-type: none"> <li>1. Controleer of de oliepompplug los zit en verkeerd verbonden.</li> <li>2. Controleer de hoofdkabelboom op ontkoppeling.</li> <li>3. Oliepomp is defect. Vervang de oliepompp.</li> </ol>
E-05	Hoog temperatuur bescherming	<ol style="list-style-type: none"> <li>1. Onjuiste of defecte oventemperatuursensor type; vervang de sensor.</li> <li>2. Het moederbord is defect. Vervang het moederbord.</li> <li>3. Controleer of de luchtuitlaat- en uitlaatpijpen goed zijn aangesloten. gebogen of te lang, wat de ventilatie beïnvloedt en voorkomt dat warmte verloren gaat.</li> </ol>
E-06	Ventilatorafwijking	<ol style="list-style-type: none"> <li>1. Controleer of de ventilatorwaaier van de auto goed is vastgelopen.</li> <li>2. Controleer of de ventilatorplug los zit en niet goed vastzit aangesloten.</li> <li>3. De ventilator is defect. Vervang de ventilator.</li> <li>4. Controleer of de inductie van het windwiel magneet ontbreekt of heeft de verkeerde polariteit.</li> <li>5. Controleer of de windsnelheid van het moederbord sensor is normaal.</li> <li>6. Het moederbord is defect; vervang het moederbord bord.</li> </ol>
E-08	Vlam uit vanwege door gebrek aan olie	Controleer of er geen olie in de brandstoftank zit.
E-09	Oververhitting bescherming sensor	<ol style="list-style-type: none"> <li>1. Detecteer of de uitlaatluchttemperatuur Sensorconnector zit los en is verkeerd aangesloten.</li> <li>2. De luchtuitlaatsensor is defect, vervang de hoofdsensor bord.</li> <li>3. Het moederbord is defect; vervang het moederbord bord.</li> </ol>
E-10	Secundair opstarten mislukt	<ol style="list-style-type: none"> <li>1. Controleer of de oliepomp werkt.</li> <li>2. Controleer of de interfaces van het oliecircuut</li> </ol>

		hangen was en zijn geblokkeerd.
De uitlaat pijp draait rood	Abnormaal verbranding kamer of olie pomp	Onmiddellijke uitschakeling is vereist en de aluminium behuizing moet worden gedemonteerd om te controleren of de verbrandingskamer schoon is. verzegeld of vervangen;
Abnormaal lawaai	Uitlaat blokkade	Het moet onmiddellijk worden uitgeschakeld en gecontroleerd op blokkades in de uitlaatpijp, demper en uitlaatopening. Als er blokkades zijn, reinig ze dan en hervat de normale werking;
Olieflek	Interne olie lekkage van de machine	1. De verwarming kan niet aan de zijkant worden geïnstalleerd en het zuurstofgat aan één kant van de ontstekingsbougie zorgt ervoor dat olie langs het gat naar buiten stroomt. De juiste installatiemethode is om de inlaat-/uitlaatpoorten naar beneden gericht; 2. Slechte oliekwaliteit veroorzaakt verstopping van het ontstekingsbougie-verstuivingsnetwerk in de verbrandingskamer, dat niet ontsteekt en langs de uitlaatpijp naar buiten stroomt. Het ontstekingsbougie-verstuivingsnetwerk moet worden vervangen en hoogwaardige diesel moet worden vervangen;
Uitzenden zwart rook	Onvoldoende zuurstof inlaat&koolstof opbouw in de verbranding kamer	1. Controleer of er een blokkade in de inlaatbuis zit waardoor er onvoldoende zuurstof wordt ingenomen; 2. De kleine ruimte van de luchtinlaatpositie leidt tot obstructie van de luchtinlaat; 3. Demonteer de verbrandingsmotor kamer van de machine om te controleren op koolstof afzettingen en vervang de verbrandingskamer tijdig;
Blauwe rook uitstoten	Slechte oliekwaliteit	Dieselmotoren kunnen alleen op hoogwaardige diesel draaien. In de winter moet negatieve-temperatuurdiesel worden gebruikt.

Uitzenden wit rook	Ontstekingsstoring	<p>1. Controleer of het interne pompolievolume van de machine te hoog is, waardoor de ontstekingsbougie niet ontsteekt. De olieleiding moet worden verwijderd en 2-3 keer opnieuw worden gestart voordat deze weer normaal wordt, en vervolgens moet de olieleiding worden geplaatst; 2. Gebruik een föhn om een tijdje in de inlaatbuis te blazen totdat deze goed werkt;</p>
Diesel smaak	Dieselondersteund verbranding	<p>1. Controleer of de brandstoftank gevuld is met diesel, aangezien andere brandstoffen een onaangename geur kunnen veroorzaken; 2. Open de behuizing van de machine om te controleren of er olie lekt;</p>
Plastic geur	Of te gebruiken extern accessoires	<p>1. Voor uitbreiding of aanpassing is de aanschaf van hittebestendige accessoires vereist, anders zal de hoge hitte van de kachel een onaangename en scherpe geur veroorzaken; geur;</p> <p>2. De verlengbuis mag niet gebogen of te ver gebogen zijn. lang, omdat het ervoor zorgt dat de warmte niet afgevoerd kan worden en een hoge interne temperatuur een plastic geur zal produceren; 3. De installatie van geperforeerde uitlaatpijpen vereist geen bescherming. Normaal gesproken wordt uitlaatgas afgevoerd via de uitlaatpijpen. Als het een houten vloer is, moeten er grote gaten worden gemaakt en moeten er ijzeren platen worden gebruikt ter bescherming.</p> <p>De hitte van de uitlaatpijp kan oplopen tot 400 graden en er mogen geen kleefstoffen op het oppervlak worden aangebracht, anders zal het een onaangename geur en zelfs koolmonoxideproductie veroorzaken. Er moeten hittebestendige materialen worden gekocht voor het afdichten</p>

## BLUETOOTH-WERKING

Zoek en download de bijbehorende APP-naam "airHeaterBle" in de IOS- of Android APP-winkel en volg vervolgens de onderstaande stappen om de verwarming aan te sluiten en te bedienen met een mobiele telefoon.



IOS-app



APP Store-zoekopdracht "airHeaterBle"



Android-APP



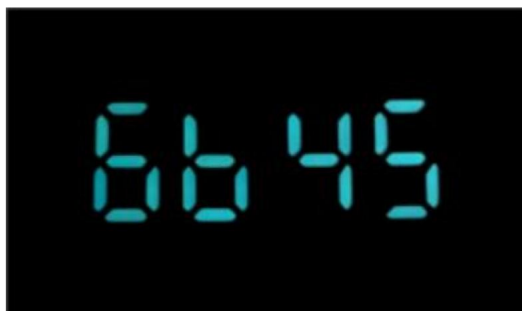

Scan de QR-code via uw browser om de Airheater-app van GooglePlay of zoek op de "Airheaterble" in de Google Play-app om de Luchtverwarmer-app.

- Vraag de Bluetooth-naam op:** Nadat u het apparaat hebt ingeschakeld, drukt u op  . Gedurende 3 seconden wordt op het scherm tegelijkertijd de Bluetooth-naam weergegeven in 4-cijferige tekens (0-F).

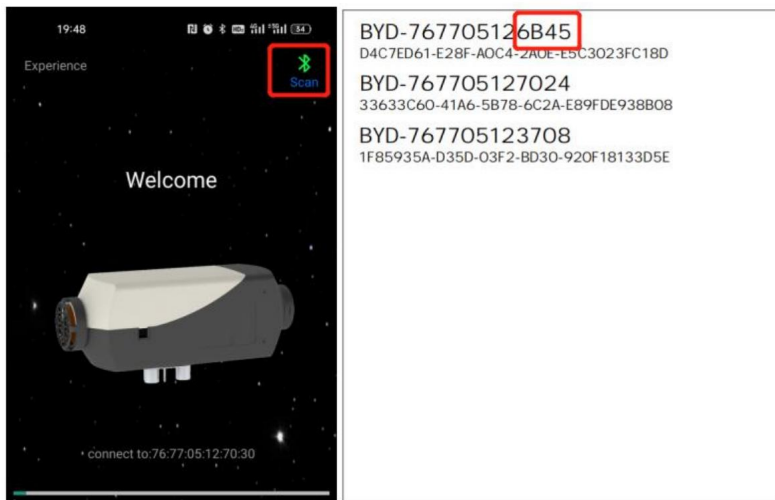

**2. Maak verbinding met de mobiele telefoon via Bluetooth:** Klik op het Bluetooth-symbool in de rechterbovenhoek en zoek het bijbehorende lokale Bluetooth-nummer: BYD + MAC-adres van het Bluetooth-apparaat + 4 cijfers van de controller (zie de afbeelding hierboven). Klik vervolgens op het Bluetooth-nummer om verbinding te maken.



3. Klik op de  om naar het instellingenschermbom te gaan, u kunt het wachtwoord instellen en Klik op "Bevestigen" om de instellingen op te slaan. Als het wachtwoord is gewijzigd, moet de switch het wachtwoord wijzigen volgens de bovenstaande Bluetooth-matching-bewerkingsmethode.

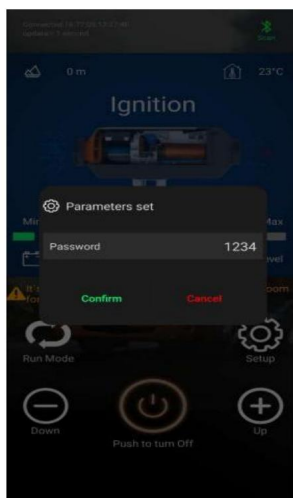

4. Druk lang op  om de verwarming aan of uit te zetten.



5. Klik op de knop "mode" om te schakelen tussen de versnellingsmodus of de temperatuurregelmodus. Klik vervolgens op de knop "up +" / "down -" om het niveau (niveau 1-10)/ de temperatuur (8°C~36°C) te verhogen + of te verlagen.



6. Storingsweergave: Wanneer de verwarming defect is, wordt de foutcode E-xx weergegeven. Zie de eerder genoemde tabel voor het type storing.



## Installatie en gebruik van Samsung mobiele telefoon

TOEPASSING

1. Open de camera van uw Samsung-telefoon en scan de onderstaande QR-code om een downloadlink te openen. Klik op downloaden en installeren.

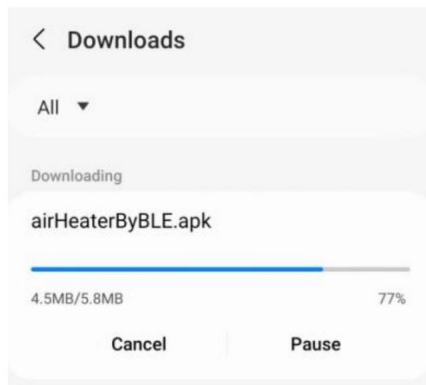
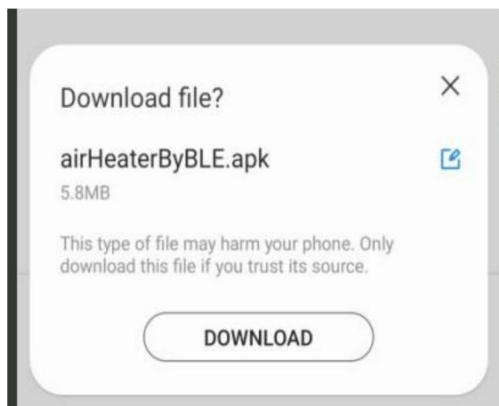

**2. Nadat de installatie is voltooid en Bluetooth is verbonden, kunt u de app normaal openen.**

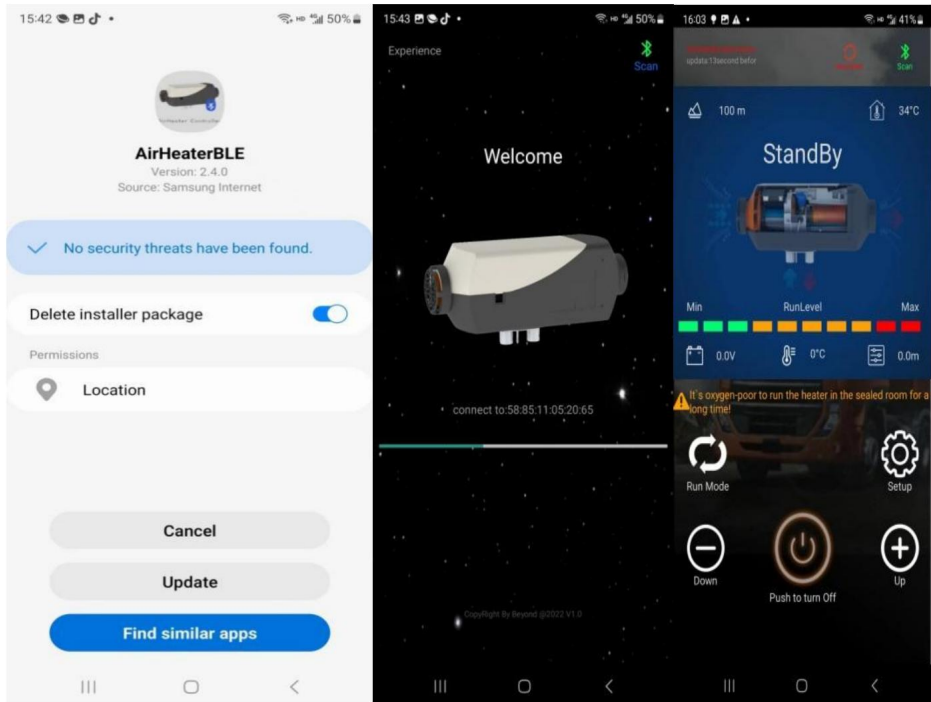

**Voor sommige Samsung-telefoons die de APP niet normaal kunnen bedienen**

**na het downloaden en installeren, lang ingedrukt houden van de toets  **

**knop op de APP conflicteert met de schermherkenningsfunctie van Samsung-telefoons.**

**De oplossingen zijn als volgt: 1. Open de instellingenfunctie**

**van uw telefoon om te zoeken naar Bixby Touch.**

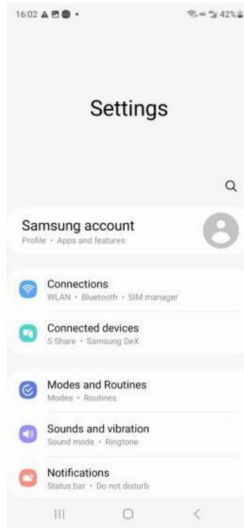

1. Klik op de Bixby Touch-schermerkeningsfunctie en sluit deze om terug te keren naar normaal gebruik van de app.

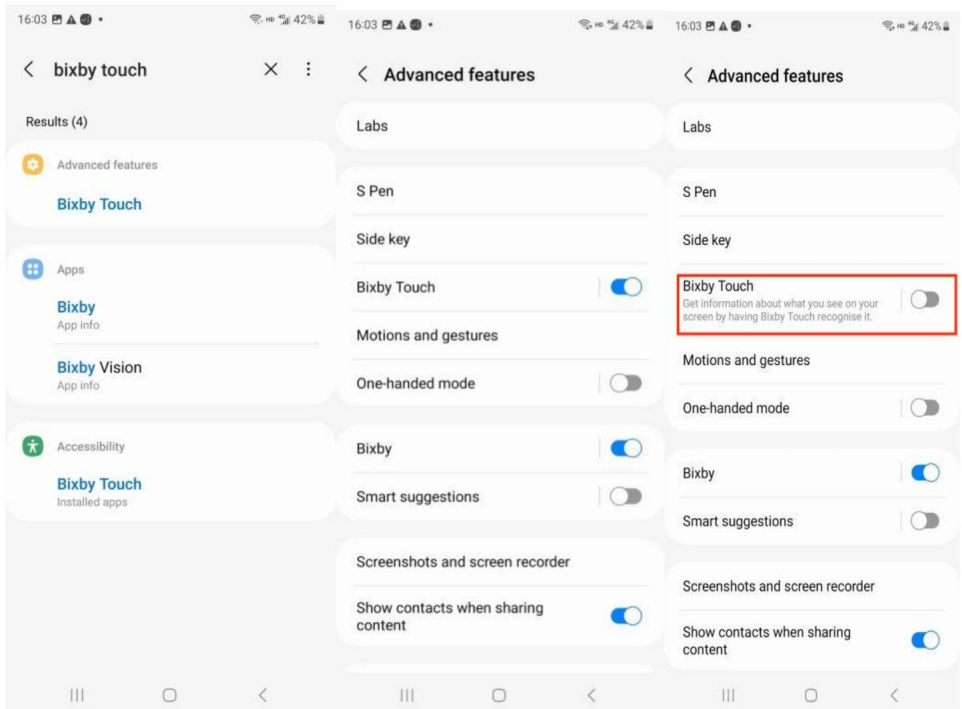

**Fabrikant:** Shanghaimuxinmuyeyouxiangongsi

**Adres:** Shuangchenglu 803nong11hao1602A-1609shi, baoshanqu, shanghai  
200000 CN.

**Geïmporteerd naar AUS:** SIHAO PTY LTD. 1 ROKEVA STREETEASTWOOD NSW 2122  
Australië

**Geïmporteerd naar de VS:** Sanven Technology Ltd. Suite 250, 9166 Anaheim Place,  
Rancho Cucamonga, CA 91730



YH CONSULTING LIMITED.

C/O YH Consulting Limited Kantoor 147, Centurion  
Huis, London Road, Staines-upon-Thames,  
Surrey, TW18 4AX



E-CrossStu GmbH

Mainzer Landstr.69,  
60329 Frankfurt am Main.





# **DIESELVÄRMARE**

## DIESELVÄRMARE

MODELL: XMZ-L-D1ÿ-D2-D3-D4ÿ







MODELL: XMZ-W-D1ÿ-D2-D3-D4ÿ



MODELL: XMZ-F-D1ÿ-D2-D3-D4-D5-D6ÿ



Symbol	Symbol Beskrivning
	<b>Varning:</b> För att minska risken för skador måste användaren läsa bruksanvisningen noggrant.
	Denna symbol, placerad före en säkerhetskommentar, indikerar en typ av försiktighetsåtgärder, varningar eller fara. Att ignorera denna varning kan leda till en olycka. För att minska risken för skador, brand eller elstöt, följ alltid rekommendationerna visas nedan.
	<b>KORREKT AVFALLSHANTERING:</b> Denna produkt omfattas av bestämmelsen av det europeiska direktivet 2012/19/EG. Symbolen som visar en korsad soptunna på hjul indikerar att produkten kräver separat sophämtning i Europeiska unionen. Detta gäller produkten och alla tillbehör märkta med denna symbol. Produkter märkta som sådana får inte kasseras med vanligt hushållsavfall, men måste tas till en samlingsställe för återvinning av elektrisk och elektronisk enheter.
	<b>Varning:</b> Giftigt material. Se till att undvika att komma i kontakt med giftigt material.
	<b>Varning:</b> Brandfarligt material. Var försiktig så att du inte orsakar brand genom att antända brandfarligt material.

## SÄKERHETSINSTRUKTION



### VARNING:



Läs alla säkerhetsvarningar, instruktioner, illustrationer och specifikationer medföljer denna dieselvärmare. Underlåtenhet att följa alla instruktioner som anges nedan kan resultera i elektriska stötar, brand och/eller allvarliga skador.

1. Följande åtgärder får inte antas

- Byt ut den viktiga komponenten i dieselvärmaren.
- Använd reservdelar från andra tillverkare utan tillstånd.
- Följ inte instruktionerna och instruktionerna under installation eller drift.

2. Tillåt endast användning av originaltillbehör och reservdelar under installation och underhåll.

3. Värmare får inte användas på platser där de kan bilda brandfarlig ånga eller damm, till exempel:

- Bränsledepå
- Kollager
- Timmermagasin
- Spannmålsmagasin och liknande platser
- Diesel/bensinstation

Och håll dig borta från bränsletankar, kompressionstankar, brandsläckare, kläder eller andra brandfarliga föremål.

4. Använd inte cigarettändare för start.
5. Använd inte värmaren på stängda och/eller oventilerade platser.
6. Värmarna ska vara avstängda vid påfyllning av bränsle.
7. Bryt inte strömmen under drift.
8. Om bränslet läcker eller rinner ut från värmares bränslesystem, vänligen kontakta för reparation.
9. Placera avgasutloppet utanför för att förhindra inträngning av avgaser.
10. Under arbetets gång är det förbjudet att stänga av strömmen direkt till stoppa värmaren från att fungera.
11. Täta alla springor mellan monteringsplattan och karossen.
12. Maskinen slutar värmas efter övertemperaturskydd. Snälla gör det inte stänga av. Efter att maskinen är naturligt kyld och avstängd kan den vara startas om.
13. Efter att du har stängt av maskinen, vänligen koppla inte ur strömmen omedelbart förse. Det tar 3-5 minuter för maskinen att sluta fungera helt.

14. Efter att ha startat maskinen i 3-5 minuter kommer den att fungera normalt och värmas upp.

Vänta tålmodigt.

15. När värmaren precis startat är strömmen relativt hög, alltså en adapter med en spänning på 12V och en ström på 15A eller mer krävs för strömmen förse.

16. Denna apparat kan användas av barn från 8 år och uppåt och personer med nedsatt fysisk, sensorisk eller mental förmåga eller brist på erfarenhet och kunskap om de har fått handledning eller instruktion angående användning av apparaten på ett säkert sätt och förstå farorna inblandade. Barn får inte leka med apparaten. Rengöring och användare underhåll får inte utföras av barn utan tillsyn.

#### **17. VARNING: Brandfarligt material**



Under installation/användning, service och kassering av apparaten, vänligen betala Observera att det inte bör finnas några brandfarliga ämnen runt

avgasrör, (Den högsta arbetstemperaturen kan nå 752°C, så det är förbjudet att borra hål i trägolvet för att installera maskinen, och det är förbjudet att använda icke-högtemperaturbeständigt lim för att undvika luftförgiftning.) Var noga med att undvika att orsaka brand genom att antända brännbart material.

#### **18. VARNING: Giftigt material**



19. Under installation/användning, service och kassering av apparaten, vänligen installera apparaten med utrymme för ventilation för att förhindra koldioxid monoxidförgiftning. Placera avgasutloppet utomhus för att förhindra avgaser från att sippra in.

## **SPARA DESSA INSTRUKTIONER**

### **FCC-INFORMATION**

**VARNING:** Ändringar eller modifieringar som inte uttryckligen godkänts av parten ansvarig för efterlevnad kan ogiltigförklara användarens behörighet att använda utrustning!

Denna enhet uppfyller del 15 av FCC-reglerna. Driften är föremål för följande två villkor:

1) Denna produkt kan orsaka skadliga störningar.

2) Denna produkt måste acceptera alla mottagna störningar, inklusive störningar som kan orsaka oönskad funktion.

**WARNING:** Ändringar eller modifieringar av denna produkt är inte uttryckligen godkända av partiet. Ansvar för efterlevnad kan ogiltigförklara användarens behörighet att använda produkten.

**Obs:** Denna produkt har testats och befunnits överensstämma med gränserna för en klass B digital enhet i enlighet med del 15 av FCC-reglerna. Dessa gränser är utformade för att tillhandahålla rimligt skydd mot skadliga störningar i ett boende installation.

Denna produkt genererar, använder och kan utstråla radiofrekvensenergi, och om inte installeras och används i enlighet med instruktionerna, kan orsaka skadliga störningar på radiokommunikation. Det finns dock ingen garanti för det störningar kommer inte att inträffa i en viss installation. Om denna produkt orsakar skadliga störningar på radio- eller tv-mottagning, som kan fastställas av stänger av och sätter på produkten, uppmanas användaren att försöka korrigera störning av en eller flera av följande åtgärder.

• Rikta om eller flytta mottagningsantennen.

• Öka avståndet mellan produkten och mottagaren.

• Anslut produkten till ett uttag på en annan krets än den till vilken mottagaren är ansluten.

• Kontakta återförsäljaren eller en erfaren radio-/TV-tekniker för hjälp.

## PRODUKTFUNKTION

1. Dieselvärmaren (nedan kallad värmaren) är oberoende av original motorsystem. Den använder en 12V likström för att driva. Det finns två typer av styrlägen för värmaren: Automatiskt styrläge och Manuell styrning läge. Värmaren använder lätt diesel, vilket motsvarar miljön temperatur som bränsle, och den kan startas och köras normalt vid en temperatur över 40N. Den inandade friska luften värms upp till varmluft genom värmeväxlaren av energin som kommer från bränsleförbränning och sedan blåses dit den behövs. Denna typ av värmare har fördelen av kompakt struktur, lätt, hög

termisk effektivitet, hushåll med el och bränsle och enkel installation.

2. Värmaren blir av med skador på bilen som orsakats av det plötsliga insläppet temperatur, förbättra temperaturen inne i bilen och förvärma motorn kylvätska för att undvika motorslitage vid låg temperatur. Befrämjar upptining av bilinteriör, bilstart och avfrostning av bilglas.

## INRE STRUKTUR

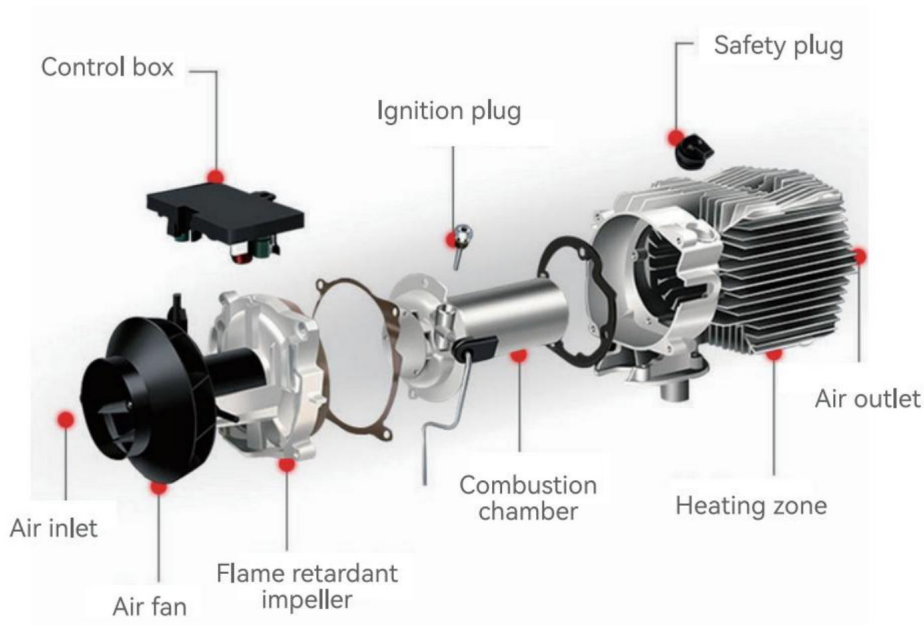

## INSTALLATIONSPOSITION

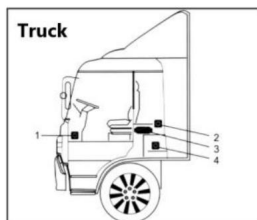

1. På medförarens benutrymme.
2. På hyttens bakvägg.
3. Förarstolens ryggstöd.
4. Inuti verktygslådan.

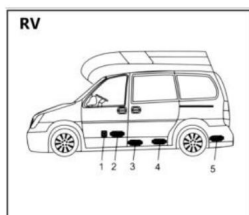

1. Framför passagerarsätet.
2. Mellan förarsätet och passagerarsätet. 3. 3&4 under behållaren.
4. I bagageutrymmet.

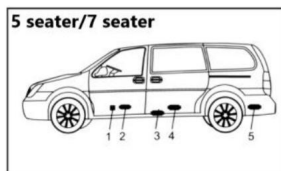

Värmaren är huvudsakligen installerad i passageraren fordonets rum eller bagagerum. Om det inte kan installeras, fäst värmaren under undersidan av fordonet, men var försiktig med stänk.

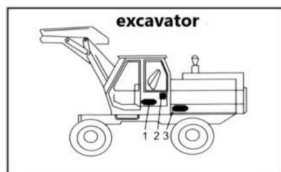

1. Inuti förarsätet.
2. På hyttens bakvägg.
3. Inuti skyddslådan.

























Det rekommenderas att använda högkvalitativt dieselbränsle vid tankning dieselvärmare. Andra typer av bränslen, såsom fotogen, vegetabilisk olja, bensin, spillolja etc., kan inte användas. Annars värmaren kan ha en obehaglig lukt och felfunktion under drift.

## MODELL

Modell	XMZ-F-D1 ÿ-D2-D3-D4-D5-D6ÿ	XMZ-W-D1 (-D2-D3-D4)	XMZ-L-D1 (-D2-D3-D4)
Utseende			
Effekt ZWH	2/5/8KW	5/8KW	5/8KW
Uppvärmning medium	Luft	Luft	Luft
Bränsle	Diesel	Diesel	Diesel
Betyg	12V/40W	12V/40W	12V/40W

## PACKLISTA

Modell		XMZ-F	XMZ-W/XMZ-L
Huvudmotor		1	1
Inloppsrör		1	1
Avgasrör		1	1
Blåsrör		1	1
Fjärrkontroll		1	1
Ljuddämpare med 1 fäststykke och 2 skruvar		2	2
Blåsrörsklämma		4	4
Klämma			

Rörklämma		2	2
Luftfilterelement		1	1
Mutter		5	4
besättning för låsfånget		8	4
Maskinens fästsruvar		1	4
Oljerör		1	/
Vätskekristallbrytare		1	1
Roterande dyna		1	1
Nätsladd		1	/
Oljefilter		1	/
Bränslepumpshylsa med skruv		1	/
Band		12	/
Oljerörsklämma		12	/
Bränsletank		1	/
Oljetanktillbehör		1	/
Maskinfäste		1	/
Bränslepump		1	/
Användarmanual		1	1
Ljuddämpare tillbehör		1	1

## INSTALLATION AV BRÄNSLETANK OCH DYSA

### 1. Klyvmaskin Följ

**noggrant följande diagram för att undvika oundvikliga förluster orsakade av oljeläckage under användning:** 1) Borra hål med en 7,5 mm

borr i bränsletankens utskjutande position 2) Täck bränsletankens munstycke med en packning

3) Fäst bränsletankens munstycke med järntråd och trä

in det i stansningsläget

längs bränsletankens öppning

4) Vrid den spetsiga tången för att ta bort bränsletankens munstycke

5) Sätt i brickor och muttrar för låsning

6) De tre installationshålen i bränsletanken är fixerade med bultar och brickor, och installationen är klar

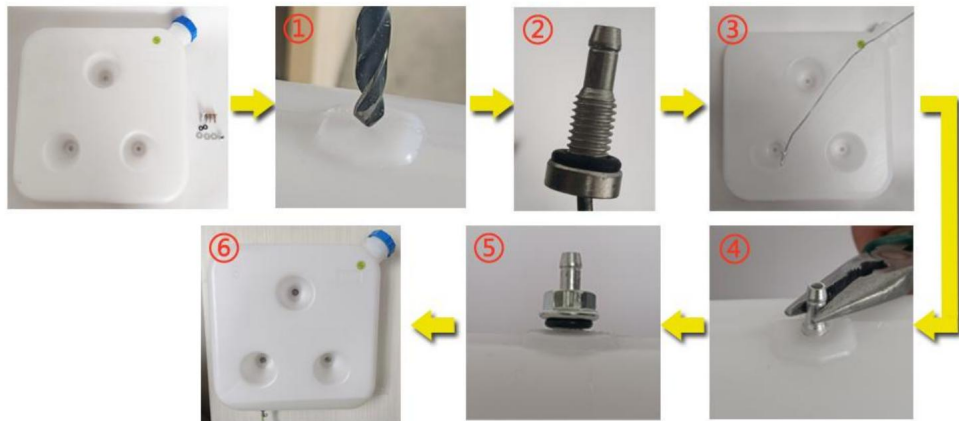

**Bränsletank installationsdiagram**

**Se installationsschemat nedan och läs noggrant försiktighetsåtgärderna när du installerar eller använder:**

### **(1) Ingen sidoinstallation:**

ÿ Sidoinstallation av dieselvärmaren kommer att resultera i oljeläckage inuti maskinen

efter en tids användning, producerar en stor mängd rök och kolmonoxidförgiftning. Lämna ett utrymme på 10 cm runt värmaren under installationen för att säkerställa god ventilation.



Felaktig installationsriktning



Korrekt installationsriktning

### Om du installerar värmaren i en byggnad:

- 1) Med värmaren placerad inomhus: Gör hål i väggen för att avgasröret ska placeras utomhus. Var uppmärksam på att isolera avgasröret eftersom det kan bli mycket varmt och kan orsaka brand.
- 2) Med värmaren placerad utomhus: Det är nödvändigt att förlänga avgasröret för att undvika att avgaserna sugas in i byggnaden från värmarens bakre fläktposition, vilket kan leda till kolmonoxidförgiftning.



Installation inomhus

(avgasrör i trägolv måste skyddas)



Utomhusinstallationschema

### Installationsposition och försiktighetsåtgärder

- 1) Reservera ett 4-tums mellanrum mellan luftintaget för obehindrat luftintag
- 2) Håll det nedre avgasröret på ett avstånd av 2 tum från marken, och förhindra bränder om avgasrörets temperatur är hög;
- 3) Böj inte avgasröret för mycket, eftersom det kan orsaka ojämna avgasflöde;

- 4) Luftutloppskanalen är inte lätt för lång och flera böjar kan göra att värme inte kan släppas ut, vilket resulterar i ett högtemperaturfel;
- 5) När du tankar bränsletanken, rinna inte på höljet, eftersom det kommer att rinna längs insidan av maskinen till avgasrörsläget och orsaka rök. Fyll på oljenivån nära bränsletankens port;
- 6) Blockera inte insugningsröret, vilket kommer att orsaka otillräcklig syre och värmaren fungerar inte;



Försiktighetsåtgärder vid installationsplats - schematiskt diagram

## (2) Försiktighetsåtgärder för strömförsörjningen: $\ddot{y}$

Strömförsörjningen för dieselvärmaren måste uppfylla följande krav: Spänning: 12V; Ström:  $\ddot{y}$ 20A, antingen från en direkt strömkälla eller ett batteri. När det drivs av ett batteri, ladda inte batteriet medan du använder värmaren eftersom otillräcklig ström kan orsaka fel. Säkerställ en fast och säker anslutning till

batteriet. Användning av klämmor för fixering kan resultera i dålig kontakt.



1. Använd inte värmaren när laddar batteriet
2. Strömmen är låg och det gör den fungerar inte

Föreslå att du använder energilagringkraft, batterier och adaptorer för strömförsörjning

• Vid förlängning av strömkabeln för dieselvärmaren bör ledningsdiametern vara  $>2\text{mm}$ . Att använda en tunn tråd kan leda till otillräcklig ström, vilket gör att värmaren inte att arbeta. Efter anslutning, använd isoleringstejp för att skydda anslutningen och förhindra elektriskt läckage, vilket kan leda till brand.



• Koppla inte bort strömmen när dieselvärmaren arbetar vid höga temperaturer. Detta kan orsaka bakslag på grund av höga temperaturer. Upprepat

att göra det kan orsaka permanent skada. Lösningar:

- Om strömmen bryts och du omedelbart sätter på värmaren: Vänta tills värmarens inre värme har försvunnit helt innan du slår på den för normal drift.
- Om värmaren slås på en längre tid efter ett strömavbrott: Ofullständig förbränning inuti kan producera en stor mängd rök. Vänta tills röken försvinner så startar värmaren automatiskt och fungerar normalt.

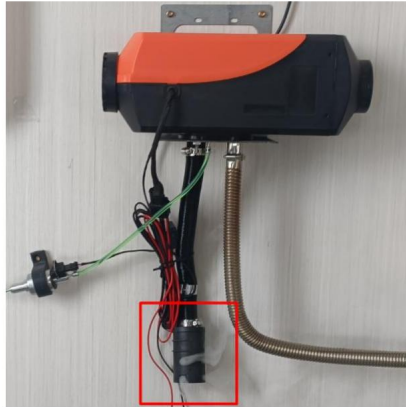

**Onormalt strömavbrott och rök kommer från insugningsröret**

**(3) Efter att värmaren har installerats måste du manuellt pumpa olja innan du slår på den:** y Värmarens

bränsleledning är lång. Innan värmaren startas, pumpa manuellt upp oljan till bränsleinloppet. Annars, när den är påslagen, tar värmaren över 30 minuter att upptäcka bränslet (under denna tid kommer den kontinuerligt att kontrollera bränslesignalen). När tändstiftet känner av bränslet kommer det att antändas och värmas upp. Se användarhandboken för LCD-omkopplaren för detaljerade instruktioner om m

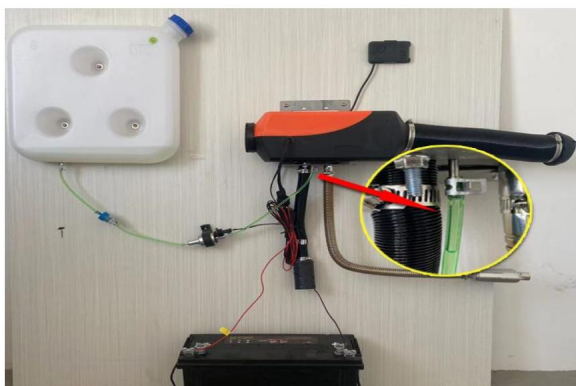

Det första arbetet kräver manuell pumpning av olja till det läge som visas i diagrammet och uppstart

• När du pumpar bränsle manuellt, pumpa bara upp till bränsleinloppet. Överpumpande burk

resultera i att värmaren avger en stor mängd vit rök. Snabb lösning: Lossa bränsleledningen, slå på värmaren och låt den stanna naturligt, starta den sedan igen. Upprepa denna process tills ingen rök avges. Återanslut bränsleledningen och slå på värmaren för att återgå till normal drift. • Efter start av dieselvärmaren, blås kontinuerligt

in luft i luftröret med en luftpump eller en höghastighetsfläkt tills värmaren startar och fungerar normalt.

Om vit rök dyker upp efter drift under en period: Detta indikerar att finfördelningsnätet är igensatt. Ta bort tändstiftet, ta ut finfördelningsnätet, rengör dess yta eller byt ut det mot ett nytt.



För mycket pumpolja  
producerar vit rök

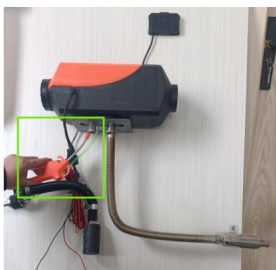

Blås i luftpistolen  
mot intaget  
rör för att underlätta  
förbränningen



Ta bort oljeröret och sätt i det  
när det är normalt

• Oljekretsfel, som E4/E8/E10 felkod, indikerar att det inte finns någon olja  
värmare eller värme i maskinen. Följande steg måste följas för felsökning:

• Finns det brist på olja i bränsletanken;

• Om oljefiltret är blockerat;

• Finns det någon böjning av oljeröret som inte kan ta emot olja;

• Fungerar inte oljepumpen;

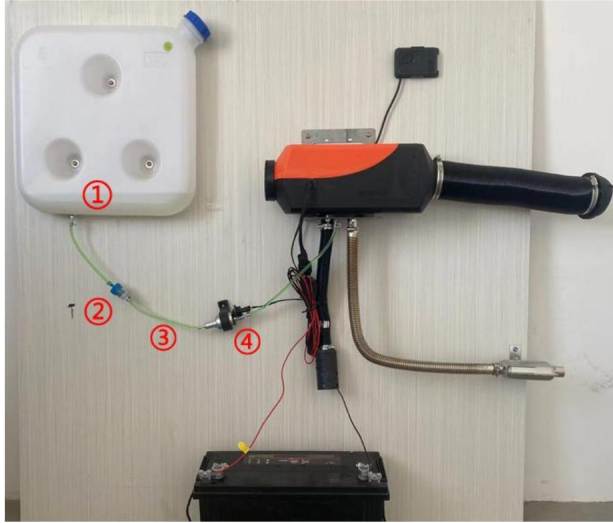

### Inspektionsdiagram

ÿ **Underhåll:** Om svart rök upptäcks under drift av värmaren under en period eller det andra året av användning, indikerar det att det finns kolansamling i förbränningskammaren som måste rengöras i

**i rätt tid. Operationsmetoden är som följer:**

ÿ Ta bort det yttre skalet;

ÿ Ta bort moderkortets bultar med en insexnyckel;

ÿ Ta bort de fyra bultarna på fläktenheten med en insexnyckel;

ÿ Ta bort de fyra bultarna i förbränningskammaren med en insexnyckel;

ÿ Ta bort förbränningskammaren och byt ut den mot en ny återvinningsvärmare;

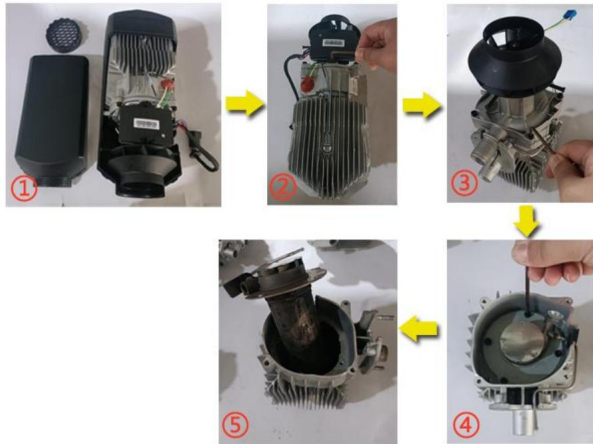

### Schematiskt diagram över byte av förbränningskammare

#### Varningar för strömförsörjning för dieselvärmare: ÿ

Krav på strömförsörjning för dieselvärmare: Spänning: 12V; Ström: ÿ 20A; Använd antingen en strömkälla eller ett batteri. ( Undvik att ladda batteriet medan du ger ström till värmaren, eftersom låg ström kan leda till funktionsfel. Säkerställ en säker batterianslutning utan att använda klämmor för att förhindra dålig kontakt. Användning av bilens cigarettändare som strömkälla rekommenderas inte på grund av otillräcklig ström. )



Att fästa batteriklämman kan lätt orsaka dålig kontakt

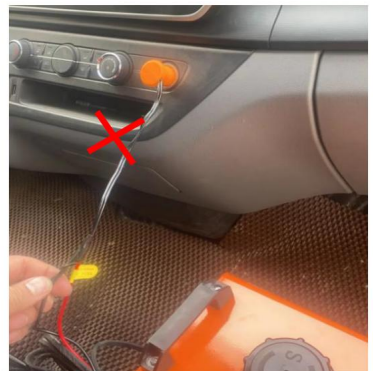

Cigarettändare ström  
låg fungerar inte

## INSTALLATIONS DIAGRAM

### XMZ- F-D1ý-D2-D3-D4-D5-D6ýýDelad typý

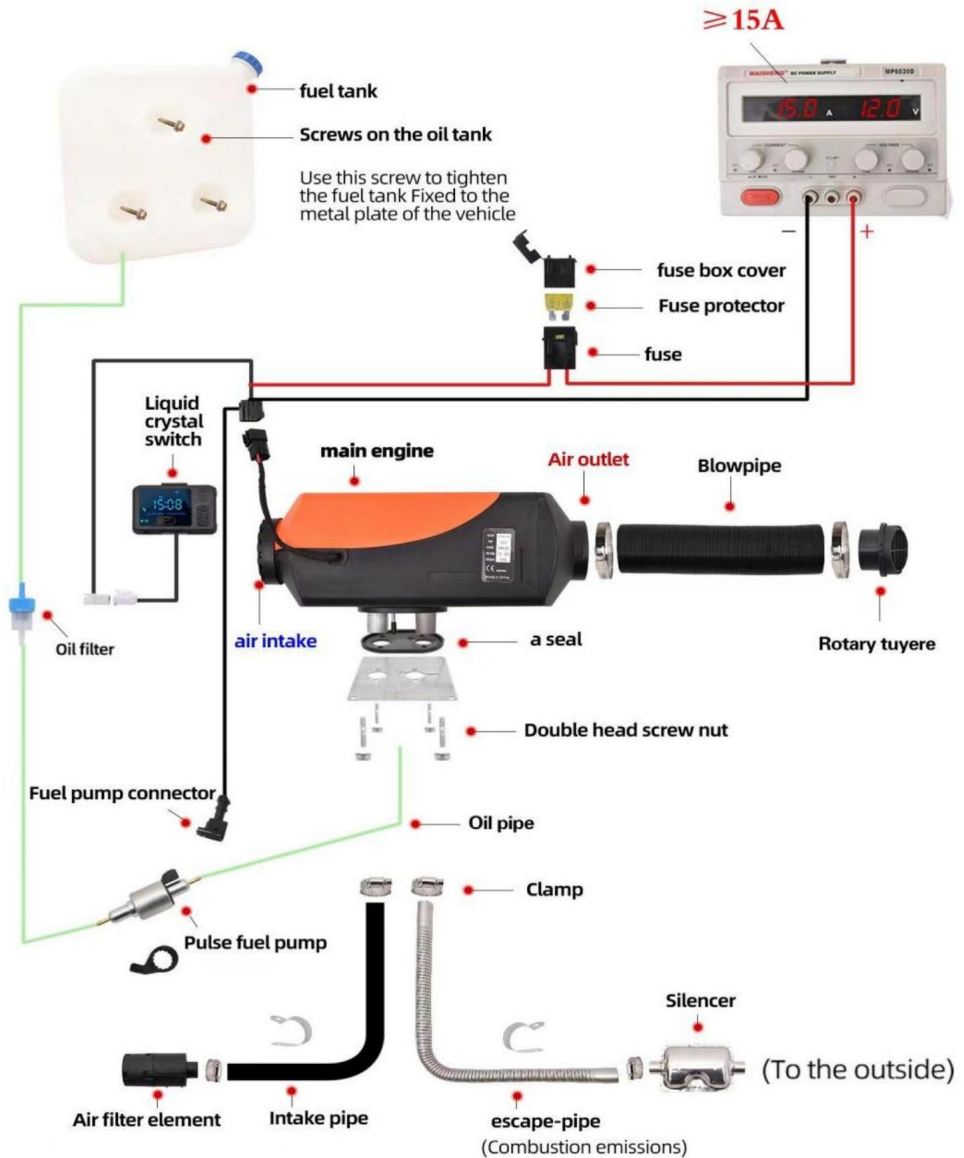

Under installationen bör oljetanken placeras korrekt ovanför huvudmotorn för att underlätta driften av bränslepumpen.

# XMZ-W-D1 (-D2-D3-D4)

(horisontell typ)

≥ 15A

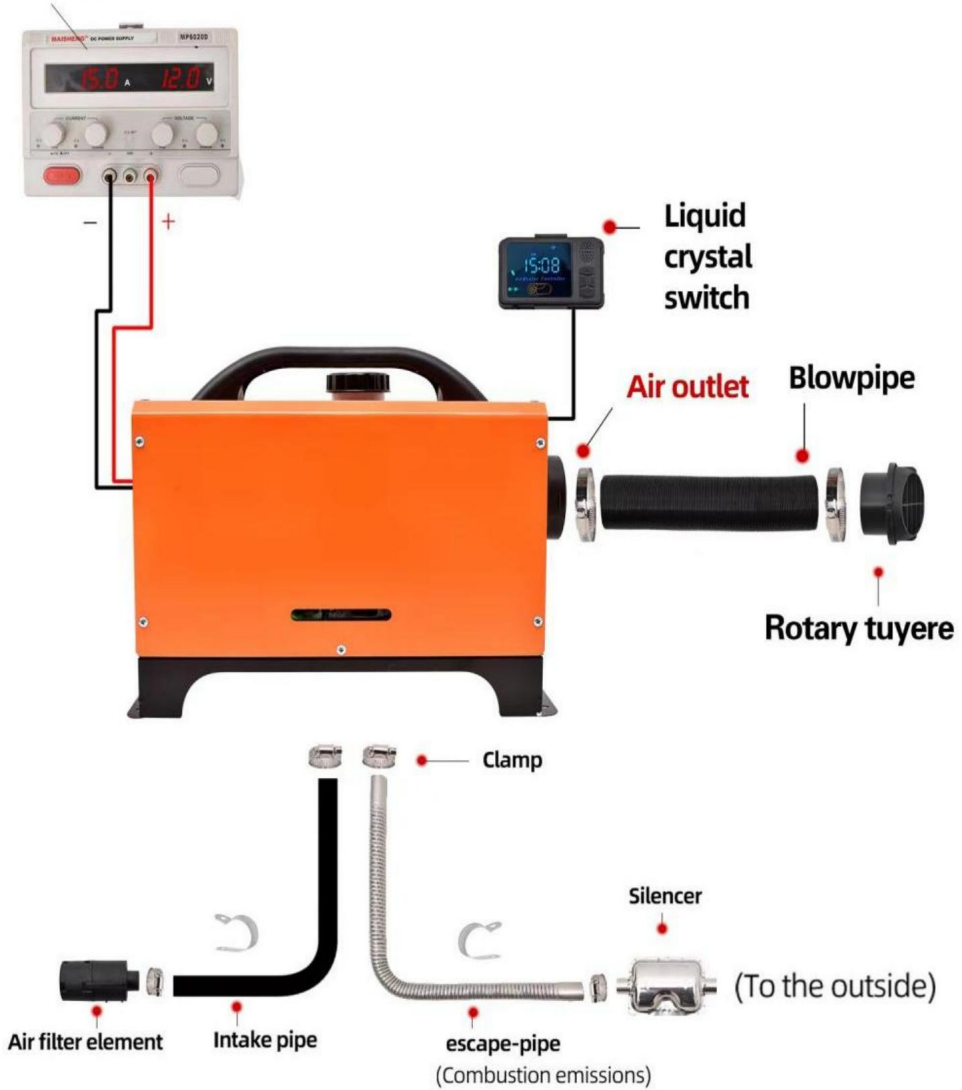

## XMZ-L-D1(-D2-D3-D4)ýVertikal typý

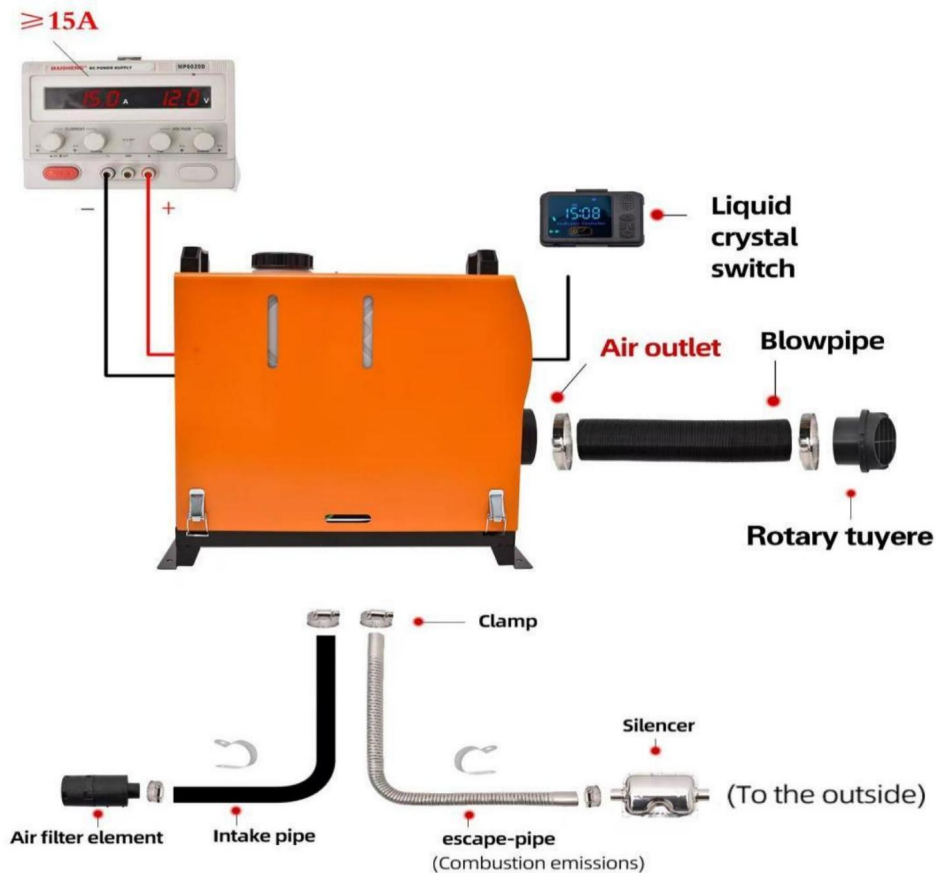

För specifik installation, skanna QR-koden för att se installationen video

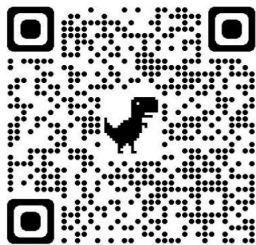

Dela video QR-kod



Horisontell/Vertikal video QR-kod

DC12V-15A

Standard 12V/24V

Plateau style 12V

100AH battery can work continuously for 72 hours

## Varning:

1. Luftintaget får inte blockeras och håll inloppet öppet och rent.
2. Håll avgasröret rent. Avgasrörets utlopp ska hållas borta från allt brandfarligt, och undvik att värma upp och antända de brandfarliga varorna och lasta last på marken.
3. För att säkerställa optimal förbränning, kom ihåg att rökavgasröret kan inte placeras uppåt utan måste placeras horisontellt eller nedåt.

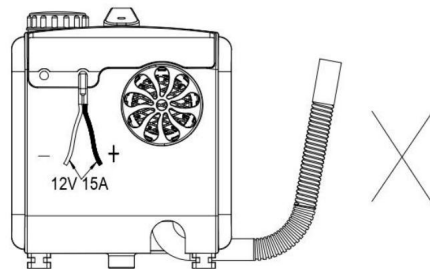
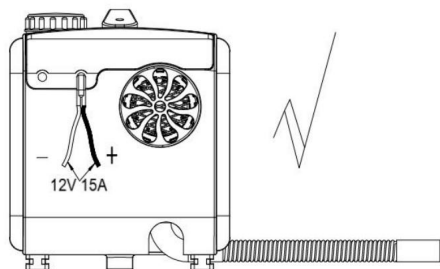

## BRUKSANVISNING FÖR FJÄRRKONTROLL

Efter att ha startat maskinen i 3-5 minuter kommer den att fungera normalt och värmas upp. Vänta tålmodigt.

Det finns två typer av switchar, den vanliga utan Bluetooth-funktion och den avancerade med Bluetooth-funktion.

**Standard utan Bluetooth**

**fungera:**



**Körlägesdeklaration:**

Värmaren har manuell inställning, effektläge och automatisk konstant temperaturläge. I automatiskt läge värmaren enligt temperaturen skillnaden mellan inställning och rum, justerar automatiskt uteffekten. I det manuella läget det justerbara effektområdet för nivå 1 ~ 10, i automatiskt läge inställningstemperaturen justerbar för 8 ~ 36 °C (46,4 °C ~ 96,8 °C).

Konfigurationstabell - Modell: A2320					
INGÅ.	Fungera	Parameter	INGÅ.	Fungera	Parameter
1	Visningsmetod	Färgskärm digital display	8	Timerbrytare	Ja
2	Drift metod	Knapp med tre nyckel	9	Manuellt läge	1-10 växlar
3	Trådlös fjärrkontroll kontrollera	Ja	10	Automatiskt läge	8-36 °C
4	Röst Meddelanden	engelska/tyska/ ryska	11	Pumpoljeläge	Ja
5	Språk växlande	Ja	12	temperatur ersättning	N/A
6	Avlägsen Bluetooth	N/A	13	Temperatur växlande	N/A
7	Tidsvisning	Ja	14	Konstant temperatur uppvärmning	8-36 °C

**Instruktion:** °C Slå

PÅ/AV värmaren: Tryck på ON/OFF-knappen för att slå PÅ eller AV värmare.

°C Ändra körläge: Tryck på ON/OFF-knappen mer än 3 sekunder för att ändra driftläge för värmaren. Den kommer att loopa i manuellt läge och automatiskt läge. °C

Justera temperaturenheter (°C och °C): I automatiskt läge, tryck på UPP knapp mer än 3s för att växla mellan °C och °C.

°C

°C Justera uteffektnivå eller inställning av temperatur: I manuellt läge, använd

UPP- och NED-knapparna för att justera uteffekten. I automatiskt läge, använd

UPP- och NER-knapparna för att justera inställningstemperaturen.

ÿ Fjärrkontrollbehörighet: När kontrollenheten är avstängd, tryck och håll ner UPP-knappen i mer än 2 sekunder tills displayen visar

"rte" och släpp sedan UPP-tangenten. Tryck sedan på valfri tangent på fjärrkontrollen.

När styrenheten återgår till avstängd status betyder det att auktorisering har skett framgångsrik. Om inte, upprepa ovanstående operation.

ÿ Tidsinställning: När styrenheten är i "På"-status, tryck på DOWN-knappen

mer än 2 sekunder tills skärmen visar digital "S01" och klicka sedan på UPP eller

DOWN-tangenten för att välja ett uppsättningsprojekt, det kommer att gå i ett projekt.



ÿ Tryck på ON/OFF-tangenten mer än 2 sekunder till redigeringsläge och klickade på ON/OFF

knappen igen för att avsluta redigeringsläget. I redigeringsläget blinkar displayen med inställd data,

det inställda körtidsintervallet 0,5 ~ 10 timmar, och det inställda steget 0,5 timmar. Medan

Timer-omkopplaren visar t-oF, timern är inaktiverad; visa t-på Timern är aktiverat.

ÿ Välj språk: Medan kontrollenheten är på, tryck och håll ned ON/OFF-knappen

och NER-tangenten i mer än 3 sekunder för att ändra språket på

högtalare. Den växlar mellan alternativ som "u-OF" (tyst), "u-En" (engelska), "u-Ge" (tyska) och "u-Ru" (ryska).

ÿ Exekvera oberoende bränslepumpningsprogram: När styrenheten är i

AV-status, slå först på den och tryck och håll nere NED-knappen i mer än

7 sekunder tills displayen visar "300". Släpp NER-tangenten och

pumpen börjar pumpa bränsle. Displayen visar den återstående tiden (in

sekunder) för detta program. När den återstående tiden når "0", pumpningen

programmet är klart. Genom att trycka på ON/OFF-knappen stoppas programmet.

## Varning:

När du kör detta program, var uppmärksam på att inte pumpa in för mycket bränsle i den värmare.

## Feldisplay:

När värmaren går sönder blinkar displayområdet med en felkod, och feltypen är visas i tabellen nedan:

koda	Metod för hantering	av felmeddelanden
E-01	Onormal spänning	<ol style="list-style-type: none"> <li>1. Kontrollera att värmaren matar spänningstyp matchar den faktiska fordonsspänningen.</li> <li>2. Kontrollera att matningsspänningen inte är högre än 18V eller lägre än 9V.</li> <li>3. Kontrollera att huvudkabelns kontakt inte är det löst sammankopplade.</li> <li>4. Strömmen av nätaggregatet bör vara <math>\approx 15A</math> för att fungera normalt;</li> <li>5. Använd inte en värmare när du laddar batteriet, som låg batteriström kan göra att den inte fungerar;</li> <li>6. Använd inte cigarettändaren i bilen för ström matning, eftersom strömmen är låg och inte kan fungera; De anslutningen mellan batteriet och kabeln kan inte fixeras med fixturer, eftersom dålig kontakt också kan orsaka felfunktion;</li> </ol>
E-03	Tändstift abnormitet	<ol style="list-style-type: none"> <li>1. Kontrollera om tändningskontakten är ansluten falskt.</li> <li>2. Tändstiftet är trasigt; byt ut tändstiftet.</li> <li>3. Huvudkortet är felaktigt; byt ut huvudkortet.</li> </ol>
E-04	Oljepump abnormitet	<ol style="list-style-type: none"> <li>1. Kontrollera om oljepumpens plugg är lös och ansluten felaktigt.</li> <li>2. Kontrollera att huvudkabelstammen är fränkopplad.</li> <li>3. Oljepumpen är defekt; byt ut oljepumpen.</li> </ol>

E-05	Hög temperatur skydd	<p>1. Felaktig eller felaktig ugnstemperaturgivare typ; byt ut sensorn.</p> <p>2. Huvudkortet är felaktigt; byt ut huvudkortet.</p> <p>3. Kontrollera om luftutloppet och avgasrören är böjda eller för långa, vilket påverkar ventilationen och förhindrar värme från att försvinna.</p>
E-06	Fläktavvikelse	<p>1. Kontrollera om bilens fläkthjul är fastnat.</p> <p>2. Kontrollera om fläktpluggen är lös och felaktigt ansluten.</p> <p>3. Fläkten är defekt; byt ut fläkten.</p> <p>4. Kontrollera om vindhjulets induktionsmagnet är saknas eller har fel polaritet.</p> <p>5. Kontrollera om huvudkortet vindhastighetssensor är normalt.</p> <p>6. Huvudkortet är felaktigt byt ut huvudkortet.</p>
E-08	Flamma ut pga brist på olja	Kontrollera bränsletanken för brist på olja.
E-09	Överhettad skydd sensor	<p>1. Upptäck om utgående lufttemperaturgivare kontakten är lös och felaktigt ansluten.</p> <p>2. Luften uttagssensorn är felaktig, byt ut huvudkortet.</p> <p>3. Huvudkortet är felaktigt; byt ut huvudkortet.</p>
E-10	Sekundär start misslyckades	<p>1. Kontrollera om oljepumpen fungerar.</p> <p>2. Kontrollera om oljekretsens gränssnitt är hängande vax och blockerade.</p>
Höga avgaser rör temperatur blir röd	Onormal förbränning kammare eller olja pump	Omedelbar avstängning krävs, och aluminiumet kroppen bör demonteras för att kontrollera om den inre förbränningskammaren försluts eller byts ut;

onormal buller	Uttömma blockering	Det bör omedelbart stängas av och kontrolleras blockeringar i avgasrör, ljuddämpare och avgasrör utlopp. Om det finns blockeringar, rengör dem och fortsätt normal drift;
Oljeläckage	Intern olja läckage av maskin	1. Värmaren kan inte installeras på sidan, och den syrehål på ena sidan av tändstiftet tillåter olja att rinna ut längs med hålet. Rätt installation Metoden är att ha insugs-/avgasportarna vända nedåt; 2. Dålig oljekvalitet orsakar blockering av tändningen plugga atomiseringsnätverket i förbränningskammaren, som inte antänds och rinner ut längs med avgaserna rör. Nätverket för atomisering av tändstiftet bör vara ersättas och högkvalitativ diesel ska bytas ut;
Avger svart rök	Otillräcklig syre intag & kol uppbyggnad i förbränning kammare	1. Kontrollera om det finns någon blockering i insugningsröret som orsakar otillräckligt syreintag; 2. Det lilla utrymmet i luftintagsläget leder till luft obstruktion av intag; 3. Demontera den inre förbränningskammaren på maskinen för att kontrollera kolavlagringar och byta ut förbränningskammaren i tid;
Avger blått rök	Dålig oljekvalitet	Dieselvärmare kan bara använda högkvalitativ diesel, och negativ temperatur diesel bör användas på vintern;
Avger vitt rök	Tändningsfel	1. Kontrollera om den interna pumpens oljevolym maskinen är för hög, vilket gör att tändstiftet misslyckas antända. Oljeröret ska tas bort och startas om 2-3 gånger innan det återgår till det normala, och sedan oljan röret ska sättas in; 2. Använd en hårtork för att blåsa in i inloppsröret för en tid tills det fungerar korrekt

Diesel smak	Värmaren kan använd endast diesel bränsle för förbränning bistånd	<ol style="list-style-type: none"> <li>1. Kontrollera om bränsletanken är fylld med diesel, eftersom andra bränslen kan orsaka lukt;</li> <li>2. Öppna maskinens hölje för att kontrollera om det finns olja läckage inuti;</li> </ol>
Lukt av plast	Använder extern tillbehör	<ol style="list-style-type: none"> <li>1. Förlängning eller ändring kräver köp av högtemperaturbeständiga tillbehör, annars den höga värmen från värmaren kommer att orsaka en obehaglig och stickande lukt;</li> <li>2. De förlängda rörkopplingarna ska inte böjas eller för långa, eftersom detta gör att värmen inte kan vara urladdad och hög inre temperatur kommer producera en plastlukt;</li> <li>3. Installationen av perforerade avgasrör gör det inte kräver skydd. Normalt är avgaser släpps ut genom avgasrören. Om det är en trägolv, stora hål måste öppnas och strykas plattor måste användas för skydd. Värmen av avgasröret kan nå upp till 400 grader och självhäftande ämnen kan inte appliceras på yta, annars kommer det att orsaka obehaglig lukt och även kolmonoxidproduktion. Hög temperatur resistent material måste köpas för tätning.</li> </ol>

## Avancerat med Bluetooth-funktion:



### Nyckelbeskrivning

☺ På/Av-knapp

↔ Justeringstangent för växel/temperatur/artikel

↕ Lagesväxling/inställningstangent;

### arbetsläge I

växelläge kan inställningsväxeln justeras inom området 1 till 10 växlar.

I temperaturkontrollläget kan den inställda temperaturen justeras inom intervallet 8–36°C. Manöverbrytarens växelläge varierar med temperaturen i hytten. När temperaturen stiger eller sjunker kommer kontrollomkopplaren automatiskt att justera driftväxels läge, vilket snabbt når den inställda temperaturen och gör att värmaren fungerar mer intelligent och ekonomiskt. När ett fel uppstår under drift, kommer

kontrollomkopplarens display att blinka för att visa felkoden för en mer exakt och intuitiv upptäckt av felet.



Konfigurationstabell - Modell: <b>A2200B</b>					
INGA.	Fungera	Parameter	INGA.	Fungera	Parameter
1	Visningsmetod	Färgskärm digital display	8	Timerbrytare	Ja
2	Drift metod	Knapp med fyra nyckel	9	Manuellt läge	1-10 växlar
3	Trådlös fjärrkontroll kontrollera	Ja	10	Automatiskt läge	8-36 y
4	Röst Meddelanden	engelska/tyska/ ryska	11	Pumpoljeläge	Ja
5	Språk växlande	Ja	12	temperatur ersättning	Ja
6	Avlägsen Bluetooth	Ja	13	Temperatur växlande	Ja
7	Tidsvisning	Ja	14	Konstant temperatur uppvärmning	8-36 y

## Bruksanvisning:

• **På/Av:** Tryck på  för att starta maskinen i avstängt läge; Tryck på  för att slänga



ner maskinen när den är påslagen.

• **Växling av läge:** under temperaturkontrollläget, tryck på [M] för att växla till växelläge, och under växelläge, tryck på  för att växla till temperaturkontroll läge.

• **Växeljustering:** tryck på  för att köra växel/temperatur+1, upp till 10 växlar/36y, tryck på  för att köra växel/temperatur -1, ner till 1 växel/8y. • **Tidsinställning:** I

strömstillståndet visar skärmen aktuell tid och

tryck länge på  i 3 sekunder för att gå in i tidsinställningen:

Punkt 1: För att ställa in aktuell tid, tryck på  för att ställa in den och tryck på  för att växla.

Punkt 2: Ställ in den automatiska starttiden med samma metod som ovan.

Punkt 3: Avser drifttiden efter automatisk start och inställningen

metoden är densamma som ovan. Omkopplingsenheten är 0,5 timme.

Punkt 4: Ställ in den automatiska startfunktionen PÅ/AV. Efter den automatiska starten funktionen är aktiverad, kommer skärmens väckarklocka alltid att vara på.

När alla justeringar har lyckats, tryck och håll ned M i 3 sekunder för att spara all tid inställningar och återgå till driftgränssnittet.

Tryck på M för att ställa in, tryck på Y för att växla, tryck på M igen för att bekräfta inställningen, och efter att alla tidsinställningar är klara, tryck och håll ned M i 3 sekunder för att ställa framgångsrikt och återgå till operationsgränssnittet; •

**Teknikläge:** Tryck och håll ned Y i 3 sekunder i startläget för att gå in

teknikläge, tryck på Y objekt+1 och tryck på Y objekt - 1. I teknikläge,

visningsområdet visar dataobjekt:

001: Värmarens huvudkorts versionsnummer.

002: Felkod.

003: Skalltemperatur.

004: Strömförsörjningsspänning.

005: Värmarens driftton.

006: Hytttemperatur.

007: Höjd.

010: Bluetooth-matchning. •

**Fjärrkontrollmatchning:** När maskinen är påslagen, tryck och håll ner Y i 3 sekunder för att visa 'rte' på skärmen. Tryck nu på valfri knapp på fjärrkontrollen kontrollera. Om matchningen lyckas kommer systemet automatiskt att återgå till driftgränssnitt. •

**Bluetooth-matchning (valfritt):** öppna mobiltelefonens applet, tryck på Y Set i ställ in det 4-siffriga lösenordet och justera sedan omkopplaren för att gå in i 010-projektet ingenjörsläget. Gränssnittet visar det ursprungliga lösenordet. Koderna blinkar tills det ursprungliga lösenordet ändras till det inställda lösenordet och gränssnittet displayen ändras till "SUC". Efter lyckad matchning återgår den automatiskt till driftgränssnittet.

• **Fråga det lokala Bluetooth-namnet:** När du har slagit på maskinen trycker du på M 

i 3 s samtidigt visar skärmen Bluetooth-namnet med 4 siffror

tecken (0-F), och skärmen för icke-Bluetooth-version visar "NULL". Trycka

valfri nyckel igen för att

avsluta. • **Språkväxling:** Tryck och håll ned M i 3 sekunder medan du slår på

maskinen för att byta och bläddra igenom sekvensen "engelska", "tyska", "ryska" och "röst av". •

### Oljepumpningsläge: Under

det första på- och avstängningsläget trycker du på och

håll  $\bar{y}$   $\bar{y}$  nedtryckt i 7 s, och visningsområdet börjar räkna ned för 300 s för att börja pumpa olja. Efter att nedräkningen är klar avslutas pumpen automatiskt eller

tryck på  för att avsluta pumpningen av olja och stänga av;

•**Felvisning:** När värmaren går sönder blinkar displayområdet med en felkod, och feltypen visas i tabellen nedan:

koda	Metod för hantering	av felmeddelanden
E-01	Onormal spänning	<ol style="list-style-type: none"> <li>1. Kontrollera att värmaren matar spänningstyp matchar den faktiska fordonsspänningen.</li> <li>2. Kontrollera att matningsspänningen inte är högre än 18V eller lägre än 9V.</li> <li>3. Kontrollera att huvudkabelns kontakt inte är det löst sammankopplade.</li> <li>4. Strömmen i strömförsörjningsutrustningen bör vara <math>\bar{y}</math> 15A för normal drift;</li> <li>5. När värmaren inte används för batteri strömförsörjning, laddning av batteriet kommer att orsaka det att inte fungera på grund av låg batteriström;</li> <li>6. Använd inte bilens cigarettändare för ström matning, eftersom strömmen är låg och inte kan fungera; Anslutningen mellan batteriet och tråd kan inte fixas med fixturer, som dålig kontakt kan också orsaka felfunktion;</li> </ol>
E-03	Tändstift abnormitet	<ol style="list-style-type: none"> <li>1. Kontrollera om tändstiftet är felaktigt ansluten.</li> <li>2. Tändstiftet är trasigt; byt ut tändningen plugg.</li> <li>3. Huvudkortet är felaktigt; byt ut huvudkortet.</li> </ol>

E-04	Oljepump abnormitet	<ol style="list-style-type: none"> <li>1. Kontrollera om oljepumpens plugg är lös och ansluten felaktigt.</li> <li>2. Kontrollera huvudkabelstammen för urkoppling.</li> <li>3. Oljepumpen är defekt; byt ut oljepumpen.</li> </ol>
E-05	Hög temperatur skydd	<ol style="list-style-type: none"> <li>1. Felaktig eller felaktig ugnstemperaturgivare typ; byt ut sensorn.</li> <li>2. Huvudkortet är felaktigt; byt ut huvudkortet.</li> <li>3. Kontrollera om luftutloppet och avgasrören är böjd eller för lång, vilket påverkar ventilationen och förhindrar att värmen försvinner.</li> </ol>
E-06	Fläktavvikelse	<ol style="list-style-type: none"> <li>1. Kontrollera om bilens fläktjul är fastnat.</li> <li>2. Kontrollera om fläktpluggen är lös och felaktigt ansluten.</li> <li>3. Fläkten är defekt; byt ut fläkten.</li> <li>4. Kontrollera om vindhjulsinduktionen magneten saknas eller har fel polaritet.</li> <li>5. Kontrollera om moderkortet vindhastighet sensorn är normal.</li> <li>6. Huvudkortet är felaktigt; byt ut huvudet styrelse.</li> </ol>
E-08	Flame out pga till brist på olja	Kontrollerar bränsletanken för brist på olja.
E-09	Överhettad skydd sensor	<ol style="list-style-type: none"> <li>1. Detektera om utloppsluftens temperatur sensorkontakten är lös och felaktigt ansluten.</li> <li>2. Luftutloppssensorn är defekt, byt ut huvudet styrelse.</li> <li>3. Huvudkortet är felaktigt; byt ut huvudet styrelse.</li> </ol>
E-10	Sekundär start misslyckades	<ol style="list-style-type: none"> <li>1. Kontrollera om oljepumpen fungerar.</li> <li>2. Kontrollera om oljekretsens gränssnitt</li> </ol>

		är hängande vax och blockerade.
De uttömma rörvarv röd	Onormal förbränning kammare eller olja pump	Omedelbar avstängning krävs, och aluminiumkroppen bör demonteras för att kontrollera om den interna förbränningskammaren är förseglad eller ersatt;
Onormal buller	Uttömma blockering	Den bör omedelbart stängas av och kontrolleras för stopp i avgasröret, ljuddämparen och avgasutloppet. Om det finns blockeringar, rengör dem och återuppta normal drift;
Oljeläckage	Intern olja läckage av maskin	1. Värmaren kan inte installeras på sidan, och syrgashålet på ena sidan av tändstiftet gör att olja kan rinna ut längs hålet. De korrekt installationsmetod är att ha insugs-/avgasportar vända nedåt; 2. Dålig oljekvalitet orsakar blockering av tändstiftets finfördelningsnät i förbränningskammaren, som inte antänds och rinner ut längs med avgasröret. Nätverket för atomisering av tändstiftet bör bytas ut och högkvalitativ diesel bör bytas ut;
Emitterande svart rök	Otillräcklig syre intag & kol uppbyggnad i förbränning kammare	1. Kontrollera om det finns någon blockering i insugningsröret som orsakar otillräckligt syreintag; 2. Det lilla utrymmet i luftintagsläget leder till luftintagsblockering; 3. Demontera förbränningen maskinens kammare för att kontrollera kol avsättningar och byt ut förbränningskammaren i tid;
Avger blå rök	Dålig oljekvalitet	Dieselvärmare kan endast använda högkvalitativ diesel, och diesel med negativ temperatur bör användas på vintern;

Emitterande vit rök	Tändningsfel	<p>1. Kontrollera om den interna pumpoljevolymen i maskinen är för hög, vilket gör att tändstiftet inte kan tändas. Oljeröret ska tas bort och startas om 2-3 gånger innan det återgår till det normala, och sedan ska oljeröret sättas in; 2. Använd en hårtork för att blåsa in i inloppsröret under en tid tills det fungerar som det ska;</p>
Diesel smak	Diesel assisterad förbränning	<p>1. Kontrollera att bränsletanken är fylld med diesel, eftersom andra bränslen kan orsaka lukt; 2. Öppna maskinens hölje för att kontrollera om det finns oljeläckage inuti;</p>
Lukt av plast	Om man ska använda extern tillbehör	<p>1. Förlängning eller modifiering kräver inköp av högtemperaturbeständiga tillbehör, annars kommer den höga värmen från värmaren att orsaka en obehaglig och stickande odör;</p> <p>2. Förlängningsröret ska inte vara böjt eller för mycket länge, eftersom det kommer att göra att värme inte kan släppas ut och hög inre temperatur kommer att producera en plastlukt; 3. Installation av perforerade avgasrör kräver inget skydd. Normalt släpps avgaserna ut genom avgasrören. Är det ett trägolvs måste stora hål öppnas och järnplåtar användas som skydd.</p> <p>Värmen från avgasröret kan nå upp till 400 grader och vidhäftande ämnen kan inte appliceras på ytan, annars kommer det att orsaka obehaglig lukt och till och med kolmonoxidproduktion. Högtemperaturbeständiga material måste köpas för tätning</p>

## BLUETOOTH-FUNKTION

Sök och ladda ner motsvarande APP-namn "airHeaterBle" i IOS- eller Android APP-butiken, följ sedan stegen nedan för att ansluta och styra värmaren med en mobiltelefon.



IOS-appen

APP Store sök "airHeaterBle"



Android APP



Skanna QR-koden med webbläsaren för att ladda ner Airheater-appen från GooglePlay eller Sök på "Airheaterble" i Google Play-appen för att installera Airheater app.

1. **Fråga Bluetooth-namnet:** När du har slagit på maskinen trycker du på  i 3 s samtidigt visar skärmen Bluetooth-namnet med 4-siffriga tecken (0-F).

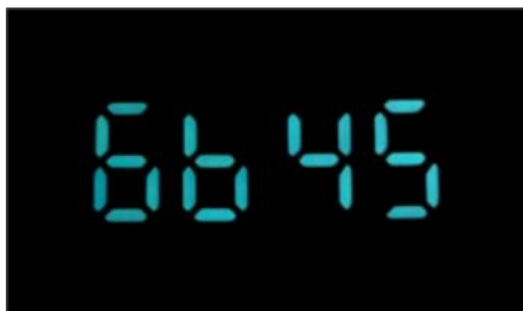

**2. Anslut till mobiltelefonen via Bluetooth:** Klicka på Bluetooth-symbolen i det övre högra hörnet, hitta motsvarande lokala Bluetooth-nummer: BYD+MAC-adress för Bluetooth-enheten+4 siffror från styrenheten (Se bilden ovan), klicka sedan på Bluetooth-numret för att ansluta.

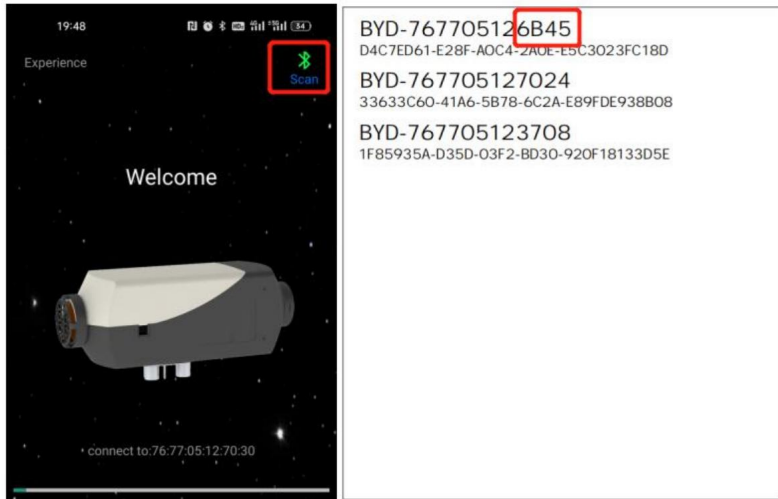

3. Klicka på knappen  för att gå till inställningsskärmen, du kan ställa in lösenordet och

klicka på "Bekräfta" för att spara inställningarna. Om lösenordet ändras måste omkopplaren ändra lösenordet enligt ovanstående Bluetooth-matchningsmetod.

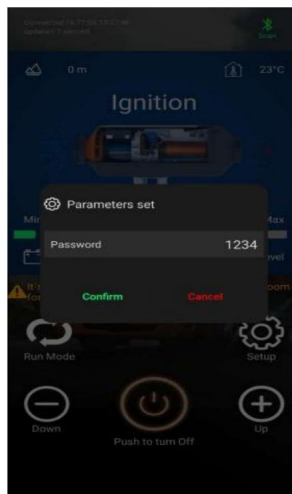

4. Tryck länge på  för att slå på/stänga av värmaren.



5. Klicka på "läge"-knappen för att växla växelläge eller temperaturkontrollläge, klicka sedan på "upp +" / "ned -" knappen för att öka + eller minska- nivån (nivå 1-10)/ temperatur (8°C~ 36°C).



6. Felvisning: När värmaren går sönder visar den felkoden E-xx, se tabellen som nämnts tidigare för typ av fel.



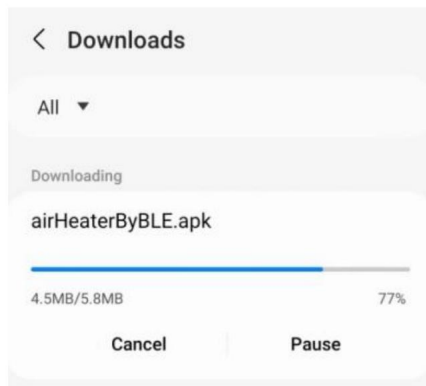
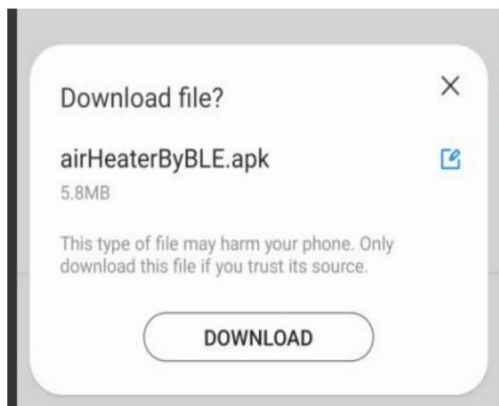

## Samsung mobiltelefon installation och användning APP

1. Öppna Samsung-telefonkameran och skanna QR-koden nedan för att visa en nedladdningslänk. Klicka på ladda ner och installera.

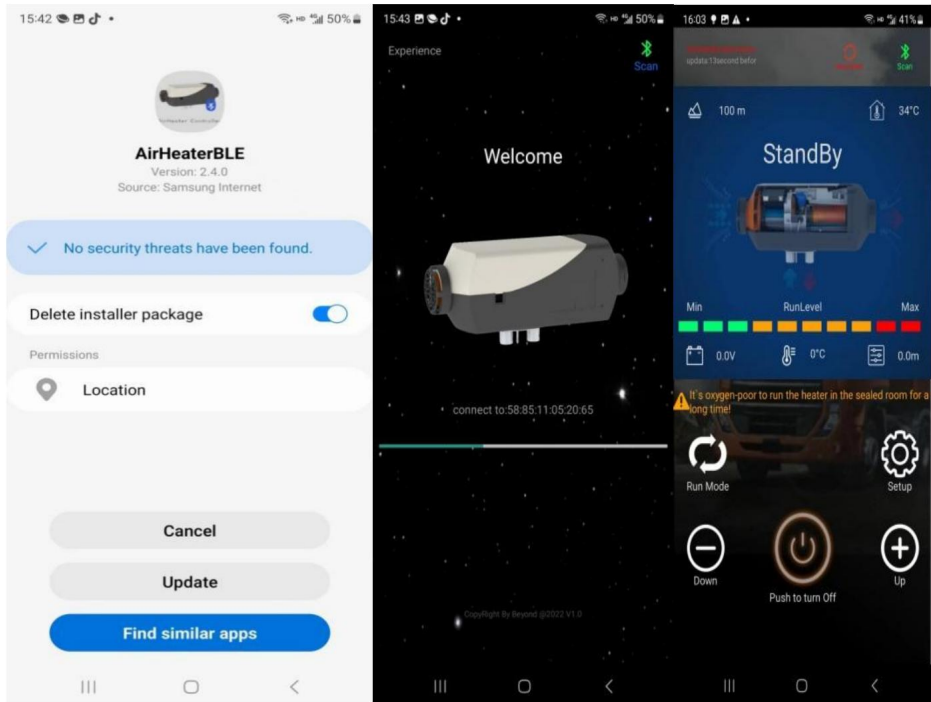

## 2. När installationen är klar och Bluetooth är ansluten kan öppningen av appen fungera normalt.



För vissa Samsung-telefoner som inte kan använda APP normalt efter nedladdning och installation, tryck länge och håll ned knappen 

knappen på APP kommer i konflikt med skärmigenkänningsfunktionen på Samsung-telefoner.

Lösningarna är följande: 1. Öppna inställningsfunktionen på din telefon

för att söka efter Bixby Touch.

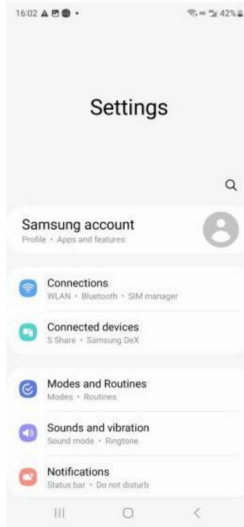

**1. Klicka på Bixby Touch-skärmigenkänningsfunktionen och stäng den för att återgå till appen för normal användning.**

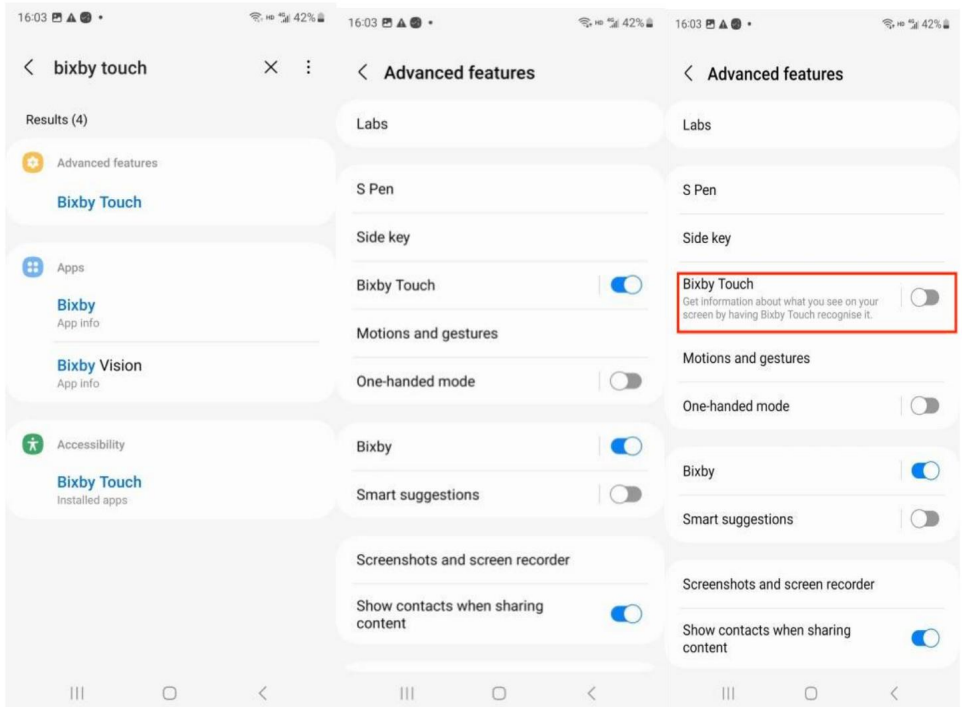

**Tillverkare:** Shanghaimuxinmuyeyouxiangongsi

**Address:** Shuangchenglu 803nong11hao1602A-1609shi, baoshanqu, shanghai  
200 000 CN.

**Importerad till AUS:** SIHAO PTY LTD. 1 ROKEVA STREETEASTWOOD NSW 2122  
Australien

**Importerad till USA:** Sanven Technology Ltd. Suite 250, 9166 Anaheim Place, Rancho  
Cucamonga, CA 91730



YH CONSULTING LIMITED.

C/O YH Consulting Limited Office 147, Centurion  
House, London Road, Staines-upon-Thames,  
Surrey, TW18 4AX



E-CrossStu GmbH

Mainzer Landstr.69,  
60329 Frankfurt am Main.





CALENTADOR DIESEL

## CALENTADOR DIESEL

MODELO: XMZ-L-D1 -D2-D3-D4



MODELO: XMZ-W-D1 -D2-D3-D4



MODELO: XMZ-F-D1 -D2-D3-D4-D5-D6



Símbolo	Descripción del símbolo
	Advertencia: Para reducir el riesgo de lesiones, el usuario debe leer las Lea atentamente el manual de instrucciones.
	Este símbolo, colocado antes de un comentario de seguridad, indica un tipo de precaución, advertencia o peligro. Ignorar esta advertencia puede provocar un accidente. Para reducir el riesgo de lesiones, incendios o electrocución, por favor siga siempre las recomendaciones se muestra a continuación.
	ELIMINACIÓN CORRECTA: Este producto está sujeto a las disposiciones de la Directiva Europea 2012/19/CE. El símbolo que muestra un El contenedor de basura con ruedas tachado indica que el producto Requiere recogida selectiva de residuos en la Unión Europea. Esto se aplica al producto y a todos los accesorios marcados con Este símbolo no se puede desechar. Los productos marcados como tales no se pueden desechar con los residuos domésticos normales, sino que deben llevarse a un Punto de recogida para el reciclaje de aparatos eléctricos y electrónicos. dispositivos.
	Advertencia: Material tóxico. Tenga cuidado de no entrar en contacto con contacto con material tóxico.
	Advertencia: Material inflamable. Tenga cuidado para evitar provocar un incendio. encendiendo material inflamable.

## INSTRUCCIONES DE SEGURIDAD



**ADVERTENCIA:**



Lea todas las advertencias de seguridad, instrucciones, ilustraciones y especificaciones. provisto con este calentador diésel. Si no se siguen todas las instrucciones que se indican Lo siguiente puede provocar descarga eléctrica, incendio y/o lesiones graves.

1. No se adoptarán las siguientes medidas:

Cambie el componente importante del calentador diésel.

Utilizar piezas de repuesto de otros fabricantes sin autorización.

No seguir las instrucciones ni las guías durante la instalación o el funcionamiento.

2. Solo se permite el uso de accesorios y piezas de repuesto originales durante la instalación y mantenimiento.

3. Los calentadores no se deben utilizar en lugares donde puedan formarse vapores inflamables.

o polvo, por ejemplo:

Depósito de combustible

Depósito de carbono

Almacén de madera

Graneros y lugares similares

Gasolinera/estaciones de gasoil

Y manténgase alejado de tanques de combustible, tanques de compresión, extintores, ropa o

Otros objetos inflamables.

4. No utilice el encendedor para arrancar.

5. No utilice el calentador en lugares cerrados y/o sin ventilación.

6. Los calentadores deberán apagarse al cargar combustible.

7. No corte la energía eléctrica durante el funcionamiento.

8. Si hay fugas o descargas de combustible del sistema de combustible de los calentadores, comuníquese con para reparación.

9. Coloque la salida de escape en el exterior para evitar cualquier penetración de gases de escape.

10. En el proceso de trabajo, está prohibido cortar la energía eléctrica directamente a detener el funcionamiento del calentador.

11. Sella todos los espacios entre la placa de montaje y la carrocería del vehículo.

12. La máquina dejará de calentar después de la protección contra sobretensión.

No se apaga. Después de que la máquina se enfríe naturalmente y se apague, se puede reiniciado.

13. Después de apagar la máquina, no desconecte inmediatamente la alimentación. suministro. La máquina tarda entre 3 y 5 minutos en dejar de funcionar por completo.

14. Después de encender la máquina durante 3 a 5 minutos, funcionará normalmente y se calentará.

Por favor espere pacientemente.

15. Cuando el calentador recién se enciende, la corriente es relativamente alta, por lo que se necesita un adaptador. con un voltaje de 12 V y una corriente de 15 A o más se requiere para la alimentación suministrar.

16. Este aparato puede ser utilizado por niños mayores de 8 años y personas con capacidades físicas, sensoriales o mentales reducidas o con falta de Experiencia y conocimientos si han recibido supervisión o instrucción sobre el uso del aparato de forma segura y comprender los peligros Los niños no deben jugar con el aparato. Limpieza y uso El mantenimiento no deberá ser realizado por niños sin supervisión.

17. ADVERTENCIA: Material inflamable



Durante la instalación/uso, el mantenimiento y la eliminación del aparato, preste atención Tenga en cuenta que no debe haber sustancias inflamables alrededor del

tubo de escape, (La temperatura de trabajo más alta puede alcanzar los 752 °C, por lo que

Está prohibido perforar agujeros en el piso de madera para instalar la máquina, y está prohibido

(Utilice pegamento que no sea resistente a altas temperaturas para evitar el envenenamiento por olores). Tenga cuidado de Evite provocar un incendio encendiendo material inflamable.

18. ADVERTENCIA: Material tóxico



19. Durante la instalación/uso, el mantenimiento y la eliminación del aparato, instálelo con espacio para la ventilación para evitar la acumulación de carbono.

Envenenamiento por monóxido. Coloque la salida de escape al aire libre para evitar que los gases de escape se filtren.

## GUARDE ESTAS INSTRUCCIONES

### INFORMACIÓN DE LA FCC

**PRECAUCIÓN:** Los cambios o modificaciones no aprobados expresamente por la parte responsable del cumplimiento podría anular la autoridad del usuario para operar el equipo!

Este dispositivo cumple con la Parte 15 de las Normas de la FCC. Su funcionamiento está sujeto a las siguientes dos condiciones:

1) Este producto puede causar interferencias dañinas.

2) Este producto debe aceptar cualquier interferencia recibida, incluida la interferencia que puede provocar un funcionamiento no deseado.

**ADVERTENCIA:** Los cambios o modificaciones a este producto no están expresamente aprobados por parte de la parte. La responsabilidad por el cumplimiento podría anular la autoridad del usuario para operar el producto.

**Nota:** Este producto ha sido probado y se ha determinado que cumple con los límites para una Clase Dispositivo digital B de conformidad con la Parte 15 de las Normas de la FCC. Estos límites están diseñados para proporcionar una protección razonable contra interferencias perjudiciales en un entorno residencial. instalación.

Este producto genera, utiliza y puede irradiar energía de radiofrecuencia y, si no instalado y utilizado de acuerdo con las instrucciones, puede causar daños interferencias en las comunicaciones por radio. Sin embargo, no hay garantía de que no se producirán interferencias en una instalación en particular. Si este producto causa interferencia perjudicial a la recepción de radio o televisión, que puede determinarse mediante Al encender y apagar el producto, se recomienda al usuario que intente corregir el problema. interferencia mediante una o más de las siguientes medidas.

Reoriente o reubique la antena receptora.

Aumente la distancia entre el producto y el receptor.

Conecte el producto a una toma de corriente de un circuito diferente de aquel al que está conectado.

El receptor está conectado.

Consulte al distribuidor o a un técnico de radio/TV experimentado para obtener ayuda.

## FUNCIÓN DEL PRODUCTO

1. El calentador diésel (en adelante, el calentador) es independiente del Sistema de motor original. Utiliza una corriente continua de 12 V para accionarse. Hay dos Tipos de modos de control para el calentador: modo de control automático y control manual El calentador adopta diésel ligero, que corresponde a las normas medioambientales. temperatura como combustible, y puede arrancarse y funcionar normalmente a una temperatura de más de 40 N. El aire fresco inhalado se calienta a aire caliente a través del intercambiador de calor. por la energía que proviene de la quema de combustible, que luego es transportada hasta donde se necesita. Este tipo de calentador tiene la ventaja de una estructura compacta, peso ligero y alta

eficiencia térmica, ahorro de electricidad y combustible y fácil instalación.

2. El calentador elimina los daños en el coche causados por la caída repentina de la temperatura. temperatura, mejorar la temperatura dentro del coche y precalentar el motor

Refrigerante para evitar el desgaste del motor a bajas temperaturas. Favorece la descongelación del interior del vehículo, el arranque del mismo y la descongelación de los cristales del vehículo.

## ESTRUCTURA INTERNA

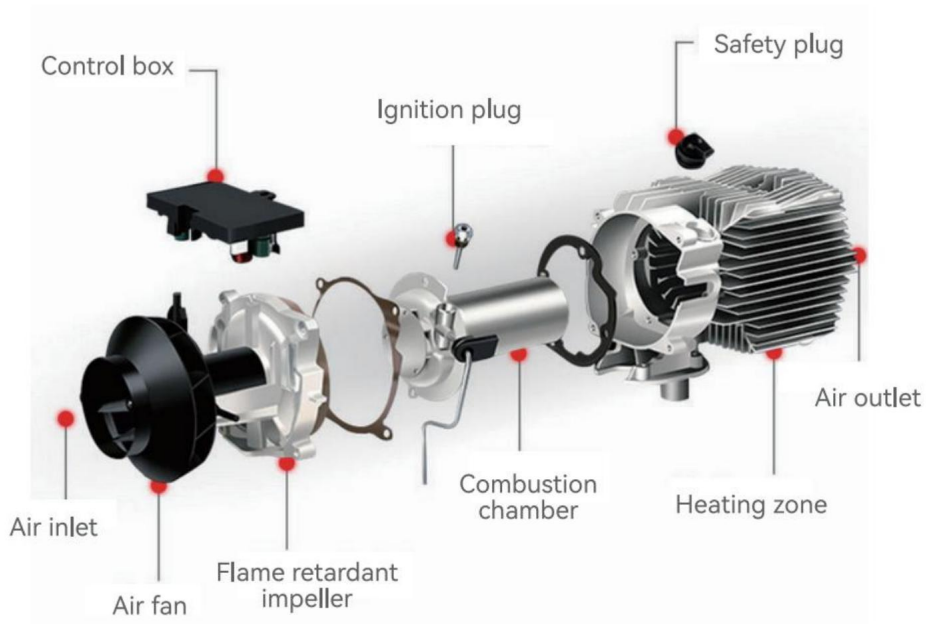

## POSICIÓN DE INSTALACIÓN

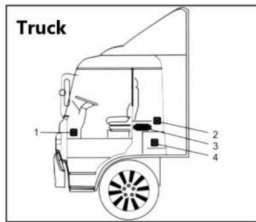

1. Sobre el espacio para las piernas del copiloto.
2. En la pared trasera de la cabina.
3. Respaldo del asiento del conductor.
4. Dentro de la caja de herramientas.

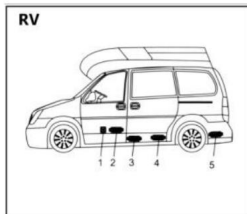

1. Delante del asiento del pasajero.
2. Entre el asiento del conductor y el asiento del pasajero. 3. 3 y 4 debajo del contenedor.
4. En el maletero.

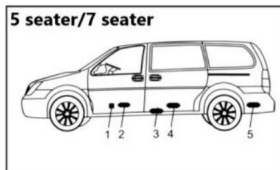

El calentador se instala principalmente en el asiento del pasajero. habitación o sala de equipajes del vehículo. Si no puede ser instalado, fije el calentador debajo de la parte inferior de el vehículo, pero tenga cuidado con las salpicaduras.

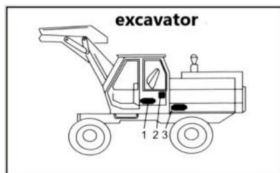

1. Dentro del asiento del conductor.
2. En la pared trasera de la cabina.
3. Dentro de la caja de protección.



Se recomienda utilizar combustible diésel de alta calidad al repostar.

Calentador diésel. No se pueden utilizar otros tipos de combustibles, como queroseno, aceite vegetal, gasolina, aceite usado, etc. De lo contrario, el calentador



















Puede tener un olor desagradable y funcionar mal durante el funcionamiento.

## MODELO

Modelo	XMZ-F-D1 (-D2-D3-D4-D5-D6)	XMZ-W-D1 (-D2-D3-D4)	XMZ-L-D1 (-D2-D3-D4)
Apariencia			
Potencia ZWH	2/5/8 KW	5/8 KW	5/8 KW
Calefacción medio	Aire	Aire	Aire
Combustible	Diesel	Diesel	Diesel
Calificaciones	12 V/40 W	12 V/40 W	12 V/40 W

## LISTA DE EMBALAJE

Modelo	  	XMZ-F	XMZ-W/XMZ-L
Motor principal		1	1
Tubo de admisión		1	1
Tubo de escape		1	1
Soplete		1	1
Mando a distancia		1	1
Silenciador con 1 pieza de fijación y 2 tornillos		1	1
Abrazadera para soplete		2	2
Abrazadera		4	4

Clip de tubería		2	2
Elemento del filtro de aire		1	1
Tuerca		5	4
Tripulación para el cierre de la cerradura		8	4
Tornillos de fijación de la máquina		1	4
Tubería de aceite		1	/
Interruptor de cristal líquido		1	1
Tobera rotatoria		1	1
Cable de alimentación		1	/
Filtro de aceite		1	/
Vaina de bomba de combustible con tornillo		1	/
Cinta		12	/
Clip de tubería de aceite		12	/
Tanque de combustible		1	/
Accesorios para tanques de aceite		1	/
Pieza de fijación de la máquina		1	/
Bomba de combustible		1	/
Manual de usuario		1	1
Silenciador accesorios		1	1

## INSTALACIÓN DEL TANQUE DE COMBUSTIBLE Y LA BOQUILLA

### 1. Máquina divisora Siga

estrictamente el siguiente diagrama para evitar pérdidas inevitables causadas por fugas de aceite durante el uso: 1) Taladre agujeros con una broca de 7,5

mm en la posición saliente del tanque de combustible 2) Cubra la boquilla del tanque de combustible con una junta 3) Fije la boquilla del tanque de combustible con alambre de hierro y enrósquela en la posición de perforación

A lo largo de la abertura del tanque de combustible

4) Gire los alicates puntiagudos para quitar la boquilla del tanque de combustible.

5) Inserte arandelas y tuercas para bloquear.

6) Los tres orificios de instalación del tanque de combustible se fijan con pernos y arandelas, y la instalación está completa.



Diagrama de instalación del tanque de combustible

Consulte el diagrama de instalación a continuación y lea atentamente las precauciones al instalar o usar:

### (1) Sin instalación lateral:

La instalación lateral del calentador diésel provocará fugas de aceite dentro de la máquina.

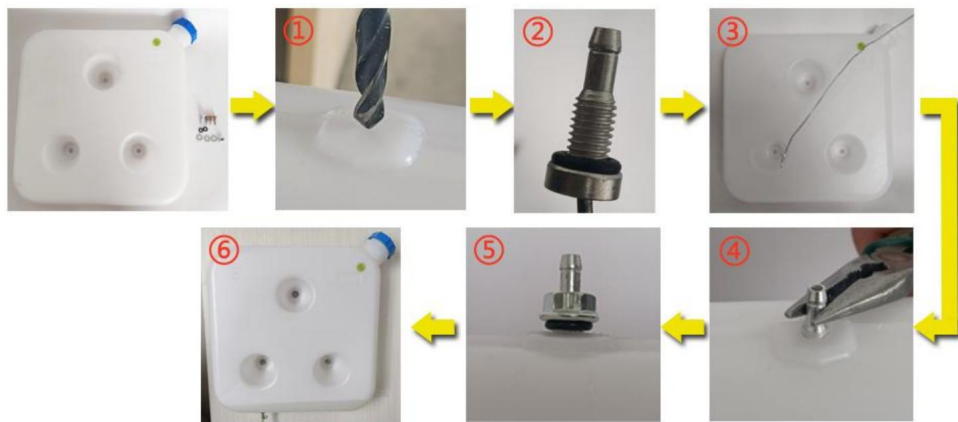
Después de un tiempo de uso, se produce una gran cantidad de humo y se produce intoxicación por monóxido de carbono. Durante la instalación, deje un espacio de 10 cm alrededor del calentador para garantizar una buena ventilación.



Dirección de instalación incorrecta



Dirección de instalación correcta

Si se instala el calentador dentro de un edificio:

- 1) Con el calentador colocado en el interior: Haga agujeros en la pared para colocar el tubo de escape al exterior. Preste atención a aislar el tubo de escape ya que puede calentarse mucho y provocar un incendio.
- 2) Con el calentador colocado en el exterior: es necesario extender el tubo de escape para evitar que el escape sea succionado hacia el interior del edificio desde la posición del ventilador trasero del calentador, lo que puede provocar intoxicación por monóxido de carbono.



Instalación en interiores

(es necesario proteger los conductos de escape del piso de madera)



Diagrama de instalación al aire libre

Posición de instalación y precauciones

- 1) Reserve un espacio de 4 pulgadas entre la entrada de aire para una entrada de aire sin obstrucciones.
- 2) Mantenga el tubo de escape inferior a una distancia de 2 pulgadas del suelo y evitar incendios si la temperatura del tubo de escape es alta;
- 3) No doble excesivamente el tubo de escape, ya que puede provocar un escape desigual. fluir;

- 4) El conducto de salida de aire no es fácilmente demasiado largo y múltiples curvas pueden provocar que no se pueda descargar el calor, lo que resulta en una falla por alta temperatura;
- 5) Al repostar el combustible, no lo deje caer sobre la carcasa, ya que podría fluir por el interior de la máquina hasta la posición del tubo de escape, lo que provocaría humo. Llene el nivel de aceite cerca del orificio del tanque de combustible;
- 6) No bloquee el tubo de admisión, ya que esto provocará una falta de oxígeno y el calentador no funciona;



Precauciones sobre la ubicación de la instalación: diagrama esquemático

- (2) Precauciones para la fuente de alimentación: La fuente de alimentación para el calentador diésel debe cumplir con los siguientes requisitos: Voltaje: 12 V; Corriente:  $\geq 20$  A, ya sea de una fuente de alimentación directa o de una batería. Cuando se alimenta con una batería, no cargue la batería mientras usa el calentador, ya que una corriente insuficiente puede causar un mal funcionamiento. Asegúrese de que la conexión a la red sea firme y segura.
- La batería. El uso de abrazaderas para la fijación puede provocar un mal contacto.



1. No utilice el calentador cuando cargando la batería
2. La corriente es baja y no funciona.  
no funciona

Sugiera utilizar energía de almacenamiento, baterías y adaptadores para el suministro de energía.

Al extender el cable de alimentación para el calentador diésel, el diámetro del cable debe ser  $>2$  . El uso de un cable delgado puede provocar una corriente insuficiente, lo que provocará que el calentador no funcione. Para trabajar. Después de conectar, utilice cinta aisladora para proteger la conexión y evitar fugas eléctricas que podrían provocar incendios.



No desconecte la alimentación cuando el calentador diésel esté funcionando a altas temperaturas. Esto puede provocar una contraexplosión debido a las altas temperaturas.

Si lo hace, puede causar daños permanentes. Soluciones: - Si se

corta la energía y enciende inmediatamente el calentador: espere hasta que el calor interno del calentador se haya disipado por completo antes de encenderlo para que funcione normalmente.

- Si el calentador permanece encendido durante mucho tiempo después de un corte de energía: la combustión incompleta en el interior puede producir una gran cantidad de humo. Espere a que se disipe el humo y el calentador se encenderá automáticamente y funcionará con normalidad.

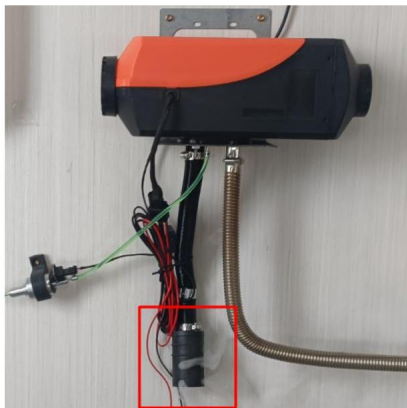

Corte de energía anormal y humo saliendo del tubo de admisión

(3) Después de instalar el calentador, debe bombear aceite manualmente antes de encenderlo: La línea de combustible del calentador es larga. Antes de encender el calentador por primera vez, bombee aceite manualmente hasta la entrada de combustible. De lo contrario, cuando se encienda, el calentador tardará más de 30 minutos en detectar el combustible (durante este tiempo, verificará continuamente la señal de combustible). Una vez que la bujía de encendido detecte el combustible, se encenderá y calentará. Consulte la guía del usuario del interruptor LCD para obtener instrucciones detalladas sobre el bombeo manual de combustible.

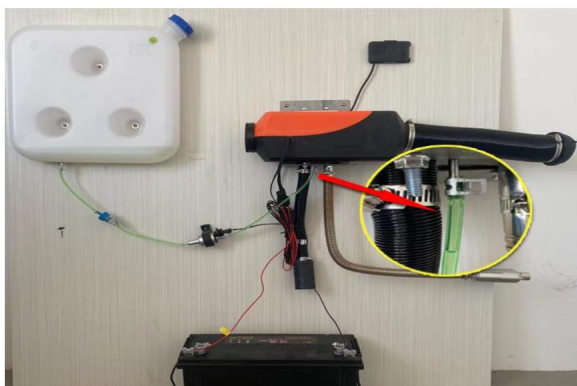

El primer trabajo requiere bombear manualmente el aceite a la posición que se muestra en el diagrama y ponerlo en marcha.

Al bombear combustible manualmente, bombee justo hasta la entrada de combustible. El bombeo excesivo puede El calentador emite una gran cantidad de humo blanco. Solución rápida: desconecte la línea de combustible, encienda el calentador y déjelo que se detenga naturalmente, luego vuelva a encenderlo. Repita este proceso hasta que no se emita humo. Vuelva a conectar la línea de combustible y encienda el calentador para reanudar el funcionamiento normal. Después de encender el calentador diésel, sople aire continuamente en el tubo de aire usando una bomba de aire o un soplador de alta velocidad hasta que el calentador se encienda y funcione normalmente. Si aparece humo blanco después de funcionar durante un período: Esto indica que la red atomizadora está obstruida. Retire la bujía de encendido, extraiga la red atomizadora, limpie su superficie o reemplácela por una nueva.



El exceso de aceite en la bomba produce humo blanco

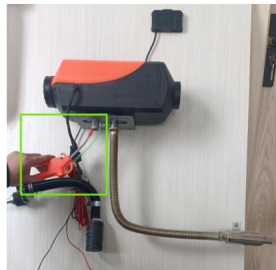

Sopla la pistola de aire  
Hacia la entrada  
Tubo para ayudar  
a la combustión

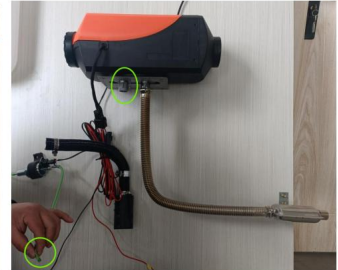

Retire el tubo de aceite e insértelo después de que esté normal.

Una falla en el circuito de aceite, como el código de falla E4/E8/E10, indica que no hay aceite. Calentador o calor en la máquina. Se deben seguir los siguientes pasos para solucionar el problema:

¿Hay escasez de aceite en el tanque de combustible?

Si el filtro de aceite está bloqueado;

¿Hay alguna curvatura en la tubería de aceite que no pueda acomodar el aceite?

¿La bomba de aceite no funciona?

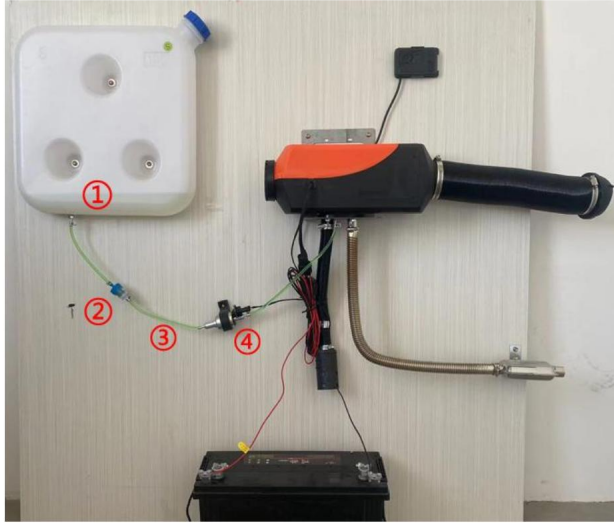

### Diagrama de inspección

Mantenimiento: Si se encuentra humo negro durante el funcionamiento del calentador durante un período de tiempo o el segundo año de uso, indica que hay acumulación de carbón en la cámara de combustión que necesita ser limpiada en de manera oportuna. El método de operación es el siguiente:

Retire la carcasa exterior;

Retire los tornillos de la placa base con una llave Allen;

Retire los cuatro pernos del conjunto del ventilador con una llave Allen;

Retire los cuatro tornillos de la cámara de combustión con una llave Allen;

Retire la cámara de combustión y reemplácela por un nuevo calentador de recuperación;



Diagrama esquemático del reemplazo de la cámara de combustión.

#### Precauciones para la fuente de alimentación del calentador

diésel: Requisitos de la fuente de alimentación del calentador diésel: Voltaje: 12 V; Corriente:  $\geq 20$  A; Utilice una fuente de alimentación o una batería. (Evite cargar la batería mientras suministra energía al calentador, ya que la baja corriente puede provocar fallas de funcionamiento. Asegúrese de que la conexión de la batería sea segura sin usar pinzas para evitar un mal contacto. No se recomienda usar el encendedor del automóvil como fuente de energía debido a la corriente insuficiente).

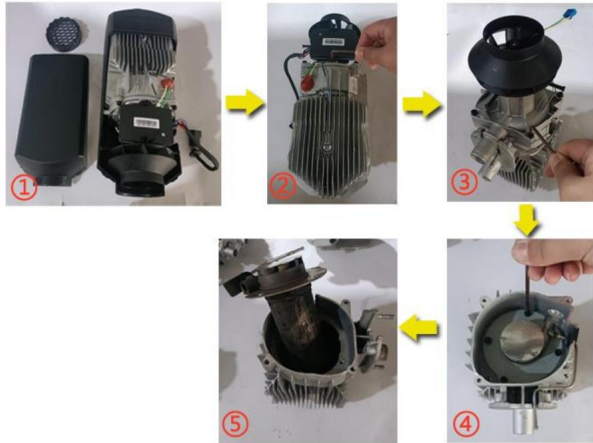

Fijar la abrazadera de la batería puede provocar fácilmente un mal contacto.

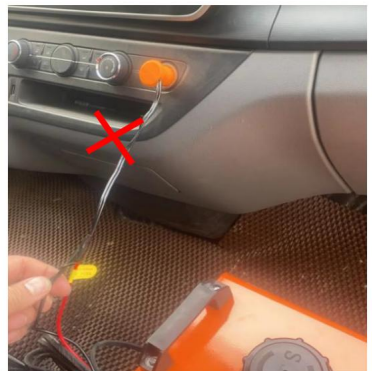

Corriente del encendedor de cigarrillos bajo no funciona

## ESQUEMA DE INSTALACIÓN

XMZ-F-D1 -D2-D3-D4-D5-D6 Tipo dividido

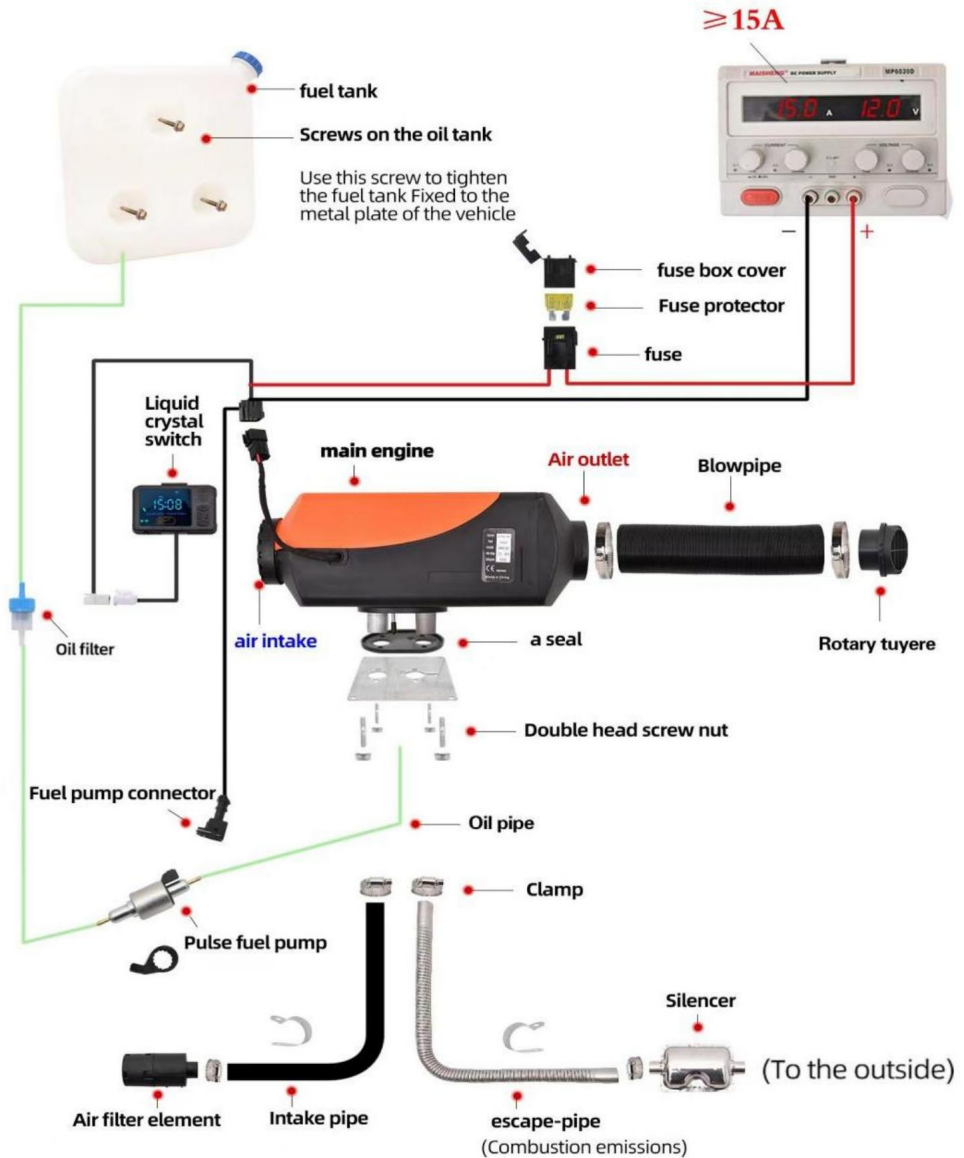

Durante la instalación, el tanque de aceite debe colocarse adecuadamente encima del motor principal para facilitar el funcionamiento de la bomba de combustible.

# XMZ-W-D1 (-D2-D3-D4)

(Tipo horizontal)

≥ 15A

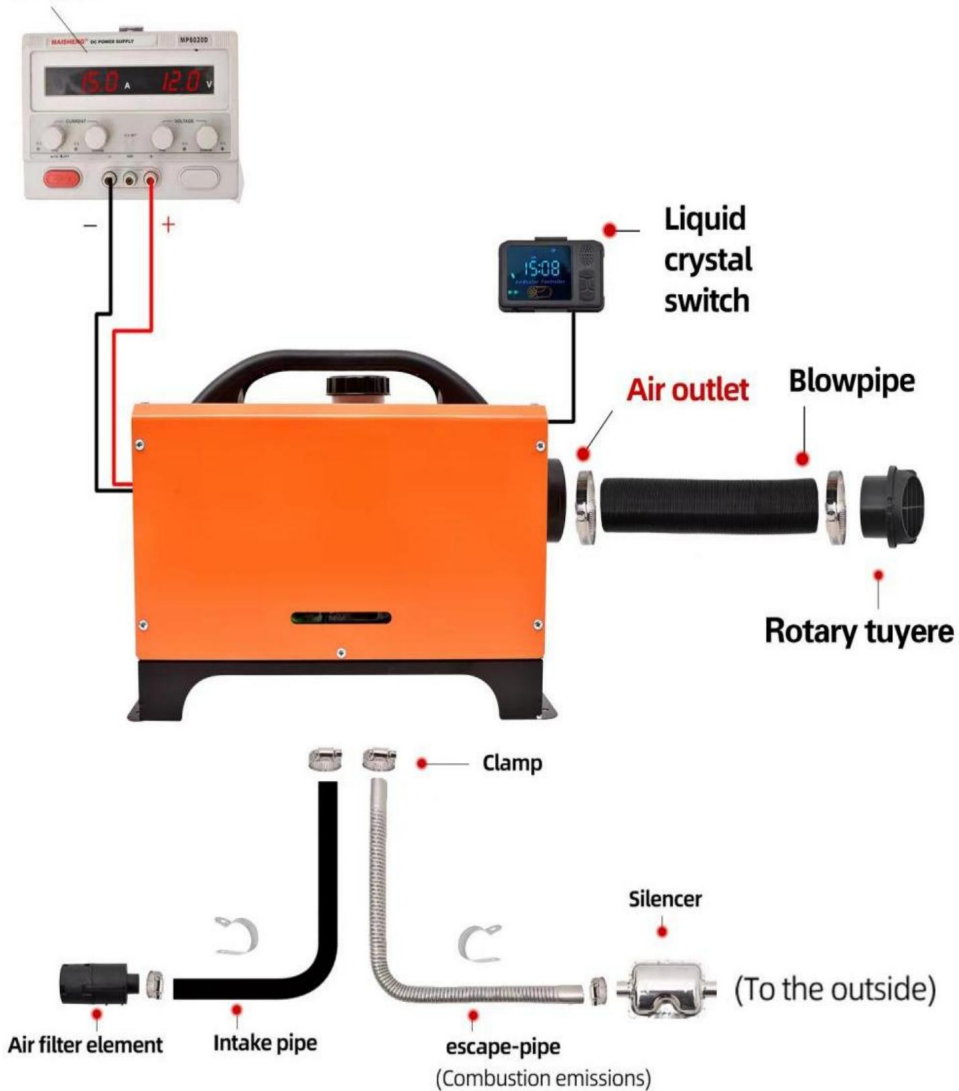

XMZ-L-D1(-D2-D3-D4) ( Tipo vertical)

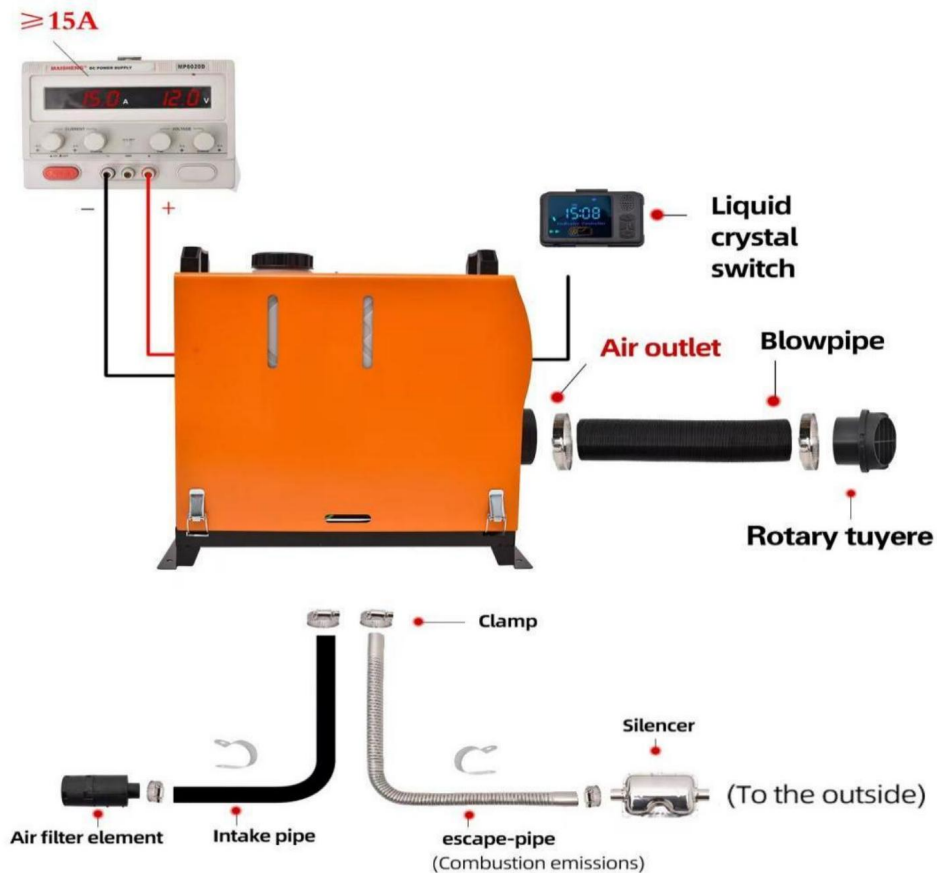

Para una instalación específica, escanee el código QR para ver la instalación.  
video

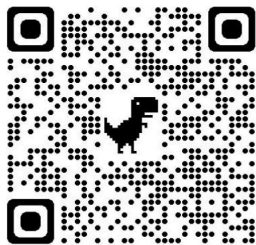

Código QR de video dividido



Código QR de video horizontal/vertical

DC12V-15A

Standard 12V/24V

Plateau style 12V

100AH battery can work continuously for 72 hours

## Advertencia:

1. La entrada de aire no debe estar bloqueada y debe mantenerse abierta y despejada.
2. Mantenga el tubo de escape limpio. La salida del tubo de escape debe mantenerse alejada de cualquier cosa inflamable y evitar calentar y encender los productos inflamables y cargando mercancía en el suelo.
3. Para garantizar una combustión óptima, recuerde que el tubo de escape de humos No se puede colocar hacia arriba sino que debe colocarse horizontalmente o hacia abajo.

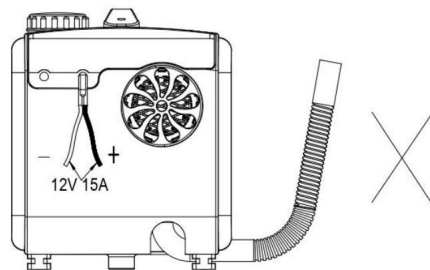
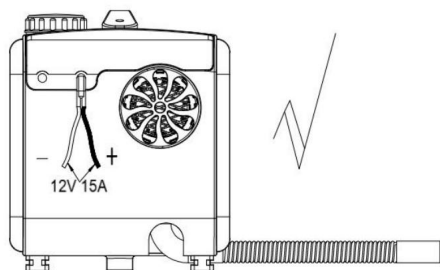

## INSTRUCCIONES DE FUNCIONAMIENTO DEL CONTROL REMOTO

Después de encender la máquina durante 3 a 5 minutos, funcionará normalmente y se calentará.

Por favor espere pacientemente.

Hay dos tipos de interruptores, el estándar

Sin función Bluetooth y de gama alta.

Con función Bluetooth.

Estándar uno sin Bluetooth

función:



**Declaración del modo de ejecución:**

El calentador tiene configuración manual, modo de potencia de salida y temperatura constante automática.

Modo de temperatura. En el modo automático, el calentador se activa según la temperatura.

Diferencia entre la configuración y la habitación, ajusta automáticamente la potencia de salida.

en el modo manual el rango de potencia ajustable para el nivel 1 ~ 10, en el automático

Modo de ajuste de temperatura ajustable de 8 ~ 36 (46,4 ~ 96,8 ).

Tabla de configuración - Modelo: A2320					
NO.	Función	Parámetro	NO.	Función	Parámetro
1	Método de visualización	Pantalla a color pantalla digital	8	Interruptor temporizador	Sí
2	Operación método	Botón de tres teclas	9	Modo manual	1-10 marchas
3	Control remoto inalámbrico control	Sí	10	Modo automático	8-36
4	Voz Anuncios	Inglés/Alemán/ ruso	11	Modo de bombeo de aceite	Sí
5	Idioma traspuesta	Sí	12	temperatura compensación	N / A
6	Remoto Bluetooth	N / A	13	Temperatura traspuesta	N / A
7	Visualización de la hora	Sí	14	Constante temperatura calefacción	8-36

**Instrucciones:**

**Encienda/apague el calentador:** Presione la tecla ON/OFF para encender o apagar el calentador.

**Cambiar el modo de ejecución:** Presione la tecla ON/OFF durante más de 3 segundos para cambiar el modo de ejecución.

**Modo de funcionamiento del calentador.** Pasará al modo manual y al modo automático. **Ajuste de las unidades de temperatura (°C y ):** En el modo automático, presione la tecla ARRIBA

Mantenga presionada la tecla durante más de 3 segundos para cambiar entre °C y .

**Ajuste el nivel de potencia de salida o la temperatura de configuración:** en el modo manual, utilice el

Teclas ARRIBA y ABAJO para ajustar la potencia de salida. En modo automático, utilice las teclas  
Teclas ARRIBA y ABAJO para ajustar la temperatura de configuración.

Autorización del control remoto: cuando el control esté apagado, mantenga presionada la tecla ARRIBA durante más de 2 segundos hasta que la pantalla muestre "rte", luego suelte la tecla ARRIBA. A continuación, presione cualquier tecla del control remoto. Cuando el controlador vuelve al estado apagado, significa que se ha otorgado la autorización exitosa. Si no, repita la operación anterior.

Ajuste de hora: cuando el controlador esté en estado "Encendido", presione la tecla ABAJO más de 2 segundos hasta que la pantalla muestre el digital "S01" y luego haga clic en ARRIBA o Tecla ABAJO para seleccionar un proyecto establecido y se repetirá en un proyecto.



Presione la tecla ON/OFF durante más de 2 segundos en el modo de edición y haga clic en ON/OFF

Presione nuevamente para salir del modo de edición. En el modo de edición, la pantalla parpadeará con los datos configurados. El rango de ajuste del tiempo de funcionamiento es de 0,5 a 10 horas y el paso de ajuste es de 0,5 horas. El interruptor del temporizador muestra t-oF, el temporizador está deshabilitado; muestra t-oN, el temporizador está activado.

Seleccionar idioma: mientras el controlador está encendido, mantenga presionada la tecla ON/OFF y la tecla ABAJO durante más de 3 segundos para cambiar el idioma del altavoz. Alternará entre opciones como "u-OF" (silencio), "u-En" (inglés), "u-Ge" (alemán) y "u-Ru" (ruso).

Ejecución del programa de bombeo de combustible independiente: cuando el controlador está en la Estado APAGADO, primero enciéndalo y mantenga presionada la tecla ABAJO durante más de 7 segundos hasta que la pantalla muestre "300". Suelte la tecla ABAJO y el La bomba comenzará a bombear combustible. La pantalla mostrará el tiempo restante (en segundos) para este programa. Cuando el tiempo restante llegue a "0", el bombeo El programa está completo. Al presionar la tecla ON/OFF se detendrá el programa.

## Advertencia:

Al ejecutar este programa, tenga cuidado de no bombear demasiado combustible al motor. calentador.

## Visualización de fallas:

Cuando falla el calentador, el área de visualización muestra un código de falla y el tipo de falla es se muestra en la tabla siguiente:

código	Método de manejo de	mensajes de error
E-01	Anormal Voltaje	<ol style="list-style-type: none"> <li>1. Verifique que el tipo de voltaje de suministro del calentador coincide con el voltaje real del vehículo.</li> <li>2. Compruebe que la tensión de alimentación no sea superior a 18 V o menos de 9 V.</li> <li>3. Compruebe que el conector del arnés principal no esté vagamente conectado</li> <li>4. La corriente del equipo de suministro de energía debe sea <math>\geq 15A</math> para funcionar normalmente;</li> <li>5. No utilice un calentador mientras carga la batería, ya que La baja corriente de la batería puede provocar que no funcione;</li> <li>6. No utilice el encendedor del automóvil para cargar energía. suministro, ya que la corriente es baja y no puede funcionar; La conexión entre la batería y el cable no puede</li> </ol> <p>Se puede arreglar con accesorios, ya que un mal contacto también puede causar</p> <p>Funcionamiento defectuoso;</p>
E-03	Bujía de encendido anomalía	<ol style="list-style-type: none"> <li>1. Compruebe si el enchufe de encendido está conectado. falsamente.</li> <li>2. La bujía de encendido está defectuosa; reemplace la bujía de encendido.</li> <li>3. La placa principal está defectuosa; reemplace la placa principal.</li> </ol>
E-04	Bomba de aceite anomalía	<ol style="list-style-type: none"> <li>1. Compruebe si el tapón de la bomba de aceite está suelto y conectado falsamente</li> <li>2. Verifique que el mazo de cables principal no esté desconectado.</li> <li>3. La bomba de aceite está defectuosa; reemplace la bomba de aceite.</li> </ol>

E-05	Alto temperatura protección	<p>1.Sensor de temperatura del horno incorrecto o defectuoso tipo; reemplace el sensor.</p> <p>2.La placa principal está defectuosa; reemplace la placa principal.</p> <p>3. Compruebe si la salida de aire y los tubos de escape están doblados o demasiado tiempo, lo que afecta la ventilación y evita el calor se disipa</p>
E-06	Anormalidad del ventilador	<p>1. Compruebe si el impulsor del ventilador del automóvil está apretado.</p> <p>2. Compruebe si el enchufe del ventilador está suelto o mal conectado. conectado.</p> <p>3. El ventilador está defectuoso; reemplace el ventilador.</p> <p>4. Compruebe si el imán de inducción de la rueda de viento está Falta o tiene la polaridad incorrecta.</p> <p>5. Compruebe si el sensor de velocidad del viento de la placa principal es normal</p> <p>6.La placa principal está defectuosa, reemplace la placa principal.</p>
E-08	Llama apagada debido a falta de aceite	Comprobación del depósito de combustible por falta de aceite.
E-09	Sobrecalentar protección sensor	<p>1.Detecte si el sensor de temperatura del aire de salida El conector está suelto y conectado incorrectamente. 2. El aire El sensor de salida está defectuoso, reemplace la placa principal.</p> <p>3.La placa principal está defectuosa; reemplace la placa principal.</p>
E-10	Secundario El inicio falló	<p>1.Compruebe si la bomba de aceite funciona.</p> <p>2.Verifique si las interfaces del circuito de aceite están Cera colgante y bloqueada.</p>
Alto nivel de escape tubo temperatura se pone rojo	Anormal combustión cámara o aceite bomba	<p>Se requiere un apagado inmediato y el aluminio</p> <p>Se debe desmontar el cuerpo para verificar si el interior</p> <p>La cámara de combustión está sellada o reemplazada;</p>

<p>anormal ruido</p>	<p>Escape bloqueo</p>	<p>Debe apagarse inmediatamente y revisarse. Obstrucciones en el tubo de escape, silenciador y escape. salida. Si hay obstrucciones, límpielas y reanude funcionamiento normal;</p>
<p>Fuga de aceite</p>	<p>Aceite interno Fuga de la máquina</p>	<p>1. El calentador no se puede instalar en el lateral y el El orificio de oxígeno en un lado de la bujía de encendido permitirá El aceite debe fluir por el orificio. La instalación correcta El método es tener los puertos de admisión y escape orientados hacia abajo; 2. La mala calidad del aceite provoca el bloqueo del encendido. Red de atomización de tapón en la cámara de combustión, que no se enciende y fluye por el escape tubo. La red de atomización de la bujía de encendido debe ser y se debe reemplazar el diesel de alta calidad;</p>
<p>Emitiendo negro fumar</p>	<p>Insuficiente oxígeno Ingesta y carbono acumulación en el combustión cámara</p>	<p>1. Verifique si hay alguna obstrucción en el tubo de admisión que provoque una entrada insuficiente de oxígeno; 2. El pequeño espacio de la posición de entrada de aire hace que el aire obstrucción de la entrada; 3. Desmontar la cámara de combustión interna de la máquina para verificar si hay depósitos de carbón y reemplazar la cámara de combustión de manera oportuna;</p>
<p>Emitiendo azul fumar</p>	<p>Mala calidad del aceite</p>	<p>Los calentadores diésel solo pueden utilizar diésel de alta calidad y En invierno se debe utilizar diésel de temperatura negativa;</p>
<p>Emitiendo blanco fumar</p>	<p>Fallo de encendido</p>	<p>1. Verifique si el volumen de aceite de la bomba interna del La máquina está demasiado alta, lo que provoca que la bujía de encendido falle. Encender. Se debe quitar el tubo de aceite y reiniciarlo. 2-3 veces antes de volver a la normalidad, y luego el aceite. Se debe insertar la tubería; 2. Utilice un secador de pelo para soplar en el tubo de entrada durante un período de tiempo hasta que funcione correctamente</p>

<p>Sabor a diésel</p>	<p>El calentador puede Utilice únicamente diésel combustible para combustión asistencia</p>	<p>1. Confirme si el tanque de combustible está lleno de diésel, ya que otros combustibles pueden causar olor;</p> <p>2. Abra la carcasa de la máquina para comprobar si hay aceite. fuga en el interior;</p>
<p>Olor a plástico</p>	<p>Uso externo accesorios</p>	<p>1. La ampliación o modificación requiere la compra de Accesorios resistentes a altas temperaturas, de lo contrario El calor elevado del calentador provocará una sensación desagradable. y olor penetrante;</p> <p>2. Los accesorios de tubería extendidos no deben doblarse ni demasiado tiempo, ya que esto provocará que el calor no pueda ser transferido descargada y la temperatura interna alta produce un olor a plástico;</p> <p>3. La instalación de tubos de escape perforados no requiere protección. Normalmente, los gases de escape son se descarga a través de los tubos de escape. Si se trata de un Piso de madera, es necesario abrir agujeros grandes y planchar. Es necesario utilizar placas para protegerse. El calor de la El tubo de escape puede alcanzar hasta 400 grados y No se pueden aplicar sustancias adhesivas sobre el superficie, de lo contrario provocará un olor desagradable y Incluso se produce monóxido de carbono. Alta temperatura. Es necesario comprar materiales resistentes para el sellado.</p>

De gama alta con función Bluetooth:



## Descripción clave



Tecla de encendido/

apagado; Tecla de ajuste de marcha/temperatura/elemento;

M Tecla de cambio de modo/configuración;

## Modo de trabajo

En el modo de engranaje, el engranaje de ajuste se puede ajustar dentro del rango de 1 a 10



Engranajes.

En el modo de control de temperatura, la temperatura establecida se puede ajustar dentro del rango de 8~36 . La posición de la marcha del interruptor de control varía con la temperatura en la cabina. Cuando la temperatura sube o baja, el interruptor de control ajustará automáticamente la posición de la marcha de funcionamiento, que alcanza rápidamente la temperatura establecida y permite que el calentador funcione de manera más inteligente y económica. Cuando ocurre una falla durante el funcionamiento, la ventana de visualización del

interruptor de control parpadeará para mostrar el código de falla para una detección más precisa e intuitiva de la falla.

Tabla de configuración - Modelo: A2200B					
NO.	Función	Parámetro	NO.	Función	Parámetro
1	Método de visualización	Pantalla a color pantalla digital	8	Interruptor temporizador	Sí
2	Operación método	Botón de cuatro teclas	9	Modo manual	1-10 marchas
3	Control remoto inalámbrico control	Sí	10	Modo automático	8-36
4	Voz Anuncios	Inglés/Alemán/ ruso	11	Modo de bombeo de aceite	Sí
5	Idioma traspuesta	Sí	12	temperatura compensación	Sí
6	Remoto Bluetooth	Sí	13	Temperatura traspuesta	Sí
7	Visualización de la hora	Sí	14	Constante temperatura calefacción	8-36

## Instrucciones de funcionamiento:

• Encendido/Apagado: Pulse  para iniciar la máquina en el estado apagado; Presione  para apagar.

Apague la máquina cuando esté encendida.

• Cambio de modo: en el modo de control de temperatura, presione [M] para cambiar a

Modo de engranaje y, en el modo de engranaje, presione M para cambiar al control de temperatura modo.

• Ajuste de marcha: presione  $\pm$  para ejecutar marcha/temperatura +1, hasta 10 marchas/36  $\pm$ , presione  $\pm$  para ejecutar marcha/temperatura - 1, hasta 1 marcha/8  $\pm$ . • Ajuste de hora: En el estado encendido, la pantalla muestra la hora actual y

Mantenga presionado  $\pm$  durante 3 segundos para ingresar a la configuración de hora:

Elemento 1: Para configurar la hora actual, presione M para configurarla y presione  $\pm$  para cambiar.

Elemento 2: Configure la hora de inicio automático utilizando el mismo método que el anterior.

Artículo 3: Se refiere al tiempo de funcionamiento después del inicio automático y la configuración.

El método es el mismo que el anterior. La unidad de conmutación es 0,5 horas.

Elemento 4: Activar o desactivar la función de inicio automático. Después de que se active el inicio automático

La función está habilitada, el icono del reloj de alarma de la pantalla siempre estará encendido.

Una vez que todos los ajustes se hayan realizado correctamente, mantenga presionado **M** durante 3 segundos para guardar todos los tiempos.

Configuración y volver a la interfaz de operación.

Presione **M** para configurar, presione **M** para cambiar, presione **M** nuevamente para confirmar la configuración y, una vez que se

hayan completado todas las configuraciones de tiempo, presione y mantenga presionado **M** durante 3 segundos para configurar.

con éxito y volver a la interfaz de operación; • Modo de ingeniería:

Mantenga presionado **M** durante 3 segundos en el estado de inicio para ingresar

En el modo de ingeniería, presione **M** elemento +1 y presione **M** elemento - 1. En el modo de ingeniería,

El área de visualización muestra elementos de datos:

001: Número de versión de la placa principal del calentador.

002: Código de falla.

003: Temperatura de la carcasa.

004: Tensión de alimentación.

005: Engranaje de funcionamiento del calentador.

006: Temperatura de la cabina.

007: Altitud.

010: Coincidencia de Bluetooth. •

Coincidencia de control remoto: cuando la máquina esté encendida, mantenga presionado

durante 3 segundos para que aparezca "rte" en la pantalla. En ese momento, presione cualquier tecla del control remoto.

control. Si la coincidencia es exitosa, el sistema regresará automáticamente a la

Interfaz de operación. •

Coincidencia de Bluetooth (opcional): abra la aplicación del teléfono móvil, presione el botón **M** Establecer

Clave, configure la contraseña de 4 dígitos y luego ajuste el interruptor para ingresar al proyecto 010 en

El modo de ingeniería. La interfaz muestra la contraseña original. El código

parpadea hasta que la contraseña original cambia a la contraseña establecida y la interfaz

La pantalla cambia a "SUC". Después de una coincidencia exitosa, vuelve automáticamente a "SUC".

La interfaz de operación.

• Consultar el nombre local de Bluetooth: Después de encender la máquina, presione **M**



Durante 3 segundos al mismo tiempo, la pantalla muestra el nombre de Bluetooth en 4 dígitos.

caracteres (0-F), y la pantalla de la versión sin Bluetooth muestra "NULL". Presione

cualquier tecla nuevamente

para salir. • Cambio de idioma: Mantenga presionado **M** durante 3 segundos mientras enciende el

máquina para cambiar y recorrer la secuencia de "inglés", "alemán", "ruso" y "voz apagada". • Modo de bombeo de aceite: En el primer estado de

encendido y apagado, presione y

Mantenga presionado durante 7 segundos y el área de visualización comenzará a contar regresivamente durante 300 segundos para comenzar.

bombeo de aceite. Una vez finalizada la cuenta regresiva, el bombeo se detiene automáticamente o

Presione  para finalizar el bombeo de aceite y apagar;

•Visualización de fallas: cuando el calentador falla, el área de visualización muestra un código de falla y

El tipo de falla se muestra en la siguiente tabla:

código	Método de manejo de	mensajes de error
E-01	Anormal Voltaje	<ol style="list-style-type: none"> <li>1. Verifique que el tipo de voltaje de suministro del calentador coincide con el voltaje real del vehículo.</li> <li>2. Compruebe que la tensión de alimentación no sea superior mayor a 18 V o menor a 9 V.</li> <li>3. Compruebe que el conector del arnés principal no esté vagamente conectado</li> <li>4. La corriente del equipo de alimentación debe ser <math>\geq 15</math> A para un funcionamiento normal;</li> <li>5. Cuando el calentador no se utiliza para la batería fuente de alimentación, cargar la batería provocará que no funcionar debido a baja corriente de batería;</li> <li>6. No utilice el encendedor del automóvil como fuente de energía.</li> </ol> <p>El suministro, ya que la corriente es baja y no puede funcionar;</p> <p>La conexión entre la batería y la</p> <p>El cable no se puede fijar con accesorios, ya que es deficiente.</p> <p>El contacto también puede provocar un mal funcionamiento;</p>
E-03	Bujía de encendido anomalía	<ol style="list-style-type: none"> <li>1. Compruebe si la bujía de encendido está mal conectada. conectado.</li> <li>2. La bujía de encendido está defectuosa; reemplace la bujía de encendido. enchufar.</li> <li>3.La placa principal está defectuosa; reemplace la placa principal.</li> </ol>

E-04	Bomba de aceite anomalía	<ol style="list-style-type: none"> <li>1. Compruebe si el tapón de la bomba de aceite está suelto y conectado falsamente</li> <li>2. Verifique el mazo de cables principal. Desconexión.</li> <li>3. La bomba de aceite está defectuosa; reemplace la bomba de aceite.</li> </ol>
E-05	Alto temperatura protección	<ol style="list-style-type: none"> <li>1. Sensor de temperatura del horno incorrecto o defectuoso tipo; reemplace el sensor.</li> <li>2. La placa principal está defectuosa; reemplace la placa principal.</li> <li>3. Compruebe si la salida de aire y los tubos de escape están doblado o demasiado largo, lo que afecta la ventilación y evita que el calor se disipe.</li> </ol>
E-06	Anormalidad del ventilador	<ol style="list-style-type: none"> <li>1. Compruebe si el impulsor del ventilador del automóvil está apretado.</li> <li>2. Compruebe si el enchufe del ventilador está suelto o mal conectado. conectado.</li> <li>3. El ventilador está defectuoso; reemplace el ventilador.</li> <li>4. Compruebe si la inducción de la rueda de viento Falta el imán o tiene la polaridad incorrecta.</li> <li>5. Compruebe si la velocidad del viento de la placa principal El sensor está normal.</li> <li>6. La placa principal está defectuosa; reemplace la placa principal. junta.</li> </ol>
E-08	Llama apagada debido Por falta de petróleo	Comprobación del depósito de combustible por falta de aceite.
E-09	Sobrecalentar protección sensor	<ol style="list-style-type: none"> <li>1. Detectar si la temperatura del aire de salida El conector del sensor está suelto y conectado incorrectamente.</li> <li>2. El sensor de salida de aire está defectuoso, reemplace el sensor principal. junta.</li> <li>3. La placa principal está defectuosa; reemplace la placa principal. junta.</li> </ol>
E-10	Secundario El inicio falló	<ol style="list-style-type: none"> <li>1. Compruebe si la bomba de aceite funciona.</li> <li>2. Compruebe si las interfaces del circuito de aceite</li> </ol>

		están colgando cera y bloqueados.
El escape  vueltas de tubería rojo	Anormal combustión  cámara o aceite bomba	Es necesario apagarlo inmediatamente y desmontar el cuerpo de aluminio para verificar si la cámara de combustión interna está sellado o reemplazado;
Anormal ruido	Escape bloqueado	Se debe apagar inmediatamente y verificar que no haya obstrucciones en el tubo de escape, el silenciador y la salida de escape. Si hay obstrucciones, límpielas y reanude el funcionamiento normal;
Fuga de aceite	Aceite interno  Fuga de la máquina	1. El calentador no se puede instalar de lado, y el orificio de oxígeno en un lado de la bujía de encendido permitirá que el aceite fluya a través del orificio. El método de instalación correcto es tener el 2. La mala calidad del aceite provoca el bloqueo de la red de atomización de la bujía de encendido en la cámara de combustión, que no se enciende y fluye por el tubo de escape. Se debe reemplazar la red de atomización de la bujía de encendido y el diésel de alta calidad.
Emitiendo negro fumar	Insuficiente oxígeno Ingesta y carbono acumulación en el combustión cámara	1. Verifique si hay algún bloqueo en el tubo de admisión que provoque una entrada de oxígeno insuficiente; 2. El pequeño espacio de la posición de entrada de aire conduce a obstrucción de la entrada de aire; 3. Desmontar el motor de combustión interna. Cámara de la máquina para comprobar si hay carbono. depósitos y reemplazar la cámara de combustión de manera oportuna;
Emitiendo humo azul	Mala calidad del aceite	Los calentadores diésel solo pueden utilizar diésel de alta calidad, y en invierno se debe utilizar diésel de temperatura negativa;

Emitiendo blanco fumar	Fallo de encendido	<p>1. Compruebe si el volumen de aceite de la bomba interna de la máquina es demasiado alto, lo que hace que la bujía de encendido no se encienda. El tubo de aceite debe quitarse y reiniciarse 2 o 3 veces antes de volver a la normalidad, y luego debe insertarse el tubo de aceite; 2. Use un secador de pelo para soplar en el tubo de entrada durante un período de tiempo hasta que funcione correctamente;</p>
Diesel sabor	Diesel asistido combustión	<p>1. Confirme que el tanque de combustible esté lleno de diésel, ya que otros combustibles pueden causar olor; 2. Abra la carcasa de la máquina para verificar si hay alguna fuga de aceite en el interior;</p>
Olor a plástico	Si se debe utilizar externo accesorios	<p>1. La ampliación o modificación requiere la compra de accesorios resistentes a altas temperaturas, de lo contrario, el calor elevado del calentador provocará un olor desagradable y picante. olor; 2. El tubo de extensión no debe estar doblado ni demasiado 3. La instalación de tubos de escape perforados no requiere protección. Normalmente, los gases de escape se descargan a través de los tubos de escape. Si se trata de un piso de madera, es necesario abrir agujeros grandes y utilizar placas de hierro para protegerlo.</p> <p>El calor del tubo de escape puede alcanzar hasta 400 grados y no se pueden aplicar sustancias adhesivas sobre la superficie, ya que provocarán un olor desagradable e incluso la producción de monóxido de carbono. Es necesario comprar materiales resistentes a altas temperaturas para sellar.</p>

## FUNCIONAMIENTO BLUETOOTH

Busque y descargue el nombre de la aplicación correspondiente "airHeaterBle" en la tienda de aplicaciones IOS o Android, luego siga los pasos a continuación para conectar y controlar el calentador con un teléfono móvil.



Aplicación para IOS



Aplicación para Android

Búsqueda en la tienda de aplicaciones "airHeaterBle"



Escanee el código QR mediante el navegador para descargar el Aplicación Airheater desde GooglePlay o busque en

"Airheaterble" en la aplicación de Google Play para instalar el

Aplicación de calentador de aire.

1. Consultar el nombre de Bluetooth: Después de encender la máquina, presione **M**



Durante 3 segundos, la pantalla muestra simultáneamente el nombre de Bluetooth en caracteres de 4 dígitos (0-F).

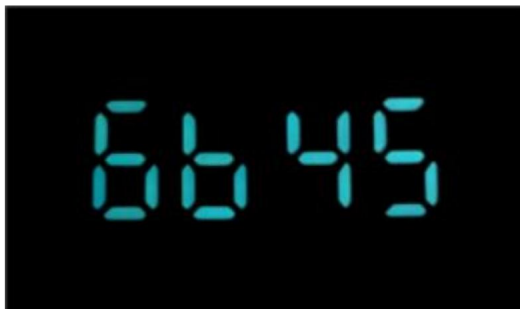

2. Conéctese al teléfono móvil a través de Bluetooth: haga clic en el símbolo de Bluetooth en la esquina superior derecha, busque el número de Bluetooth local correspondiente: BYD + dirección MAC del dispositivo Bluetooth + 4 dígitos del controlador (consulte la imagen de arriba), luego haga clic en el número de Bluetooth para conectarse.

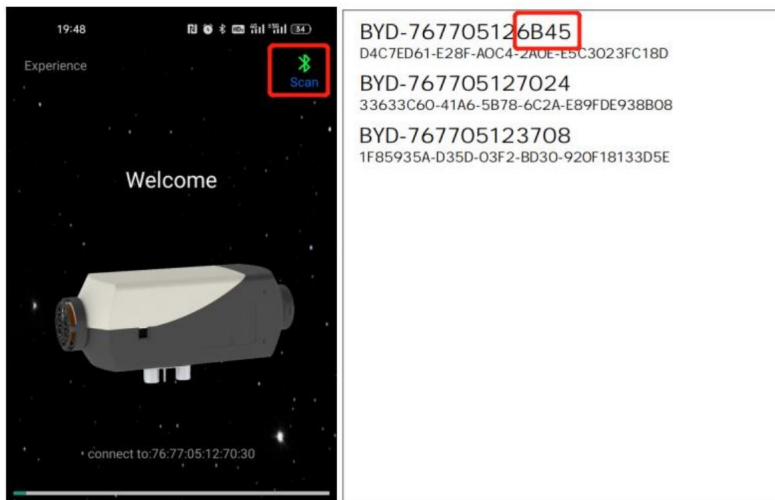

3. Haga clic en el  botón para ir a la pantalla de configuración, puede establecer la contraseña y Haga clic en "Confirmar" para guardar la configuración. Si se modifica la contraseña, el conmutador debe modificarla de acuerdo con el método de operación de emparejamiento de Bluetooth mencionado anteriormente.

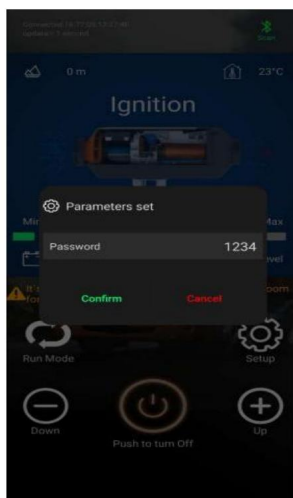

4. Mantenga presionado  para encender/apagar el calentador.

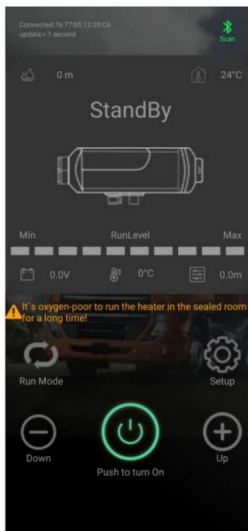

5. Haga clic en el botón "modo" para cambiar el modo de engranaje o el modo de control de temperatura, luego haga clic en el botón "arriba +" / "abajo -" para aumentar + o disminuir- el nivel (nivel 1-10) / temperatura (8 ° C ~ 36 ° C).

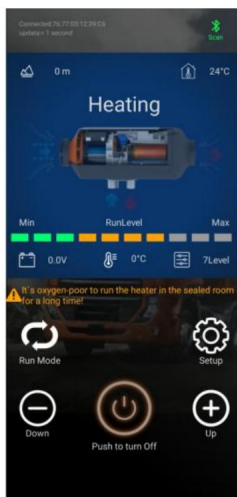

6. Visualización de fallas: cuando el calentador falla, mostrará el código de falla E-xx, consulte la tabla mencionada anteriormente para conocer el tipo de falla.

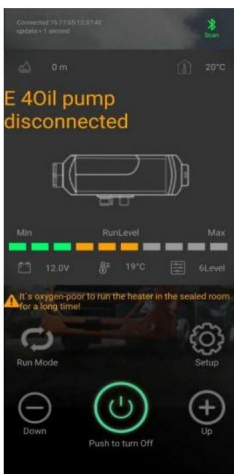

## Instalación y uso de teléfonos móviles Samsung

### APLICACIÓN

1. Abra la cámara del teléfono Samsung y escanee el código QR a continuación para que aparezca un enlace de descarga. Haga clic en descargar e instalar.

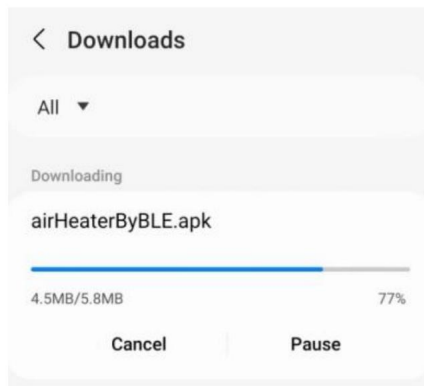
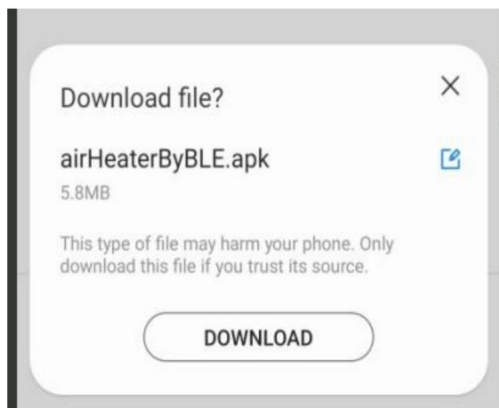

2. Una vez completada la instalación y conectado el Bluetooth, la apertura de la aplicación podrá funcionar normalmente.

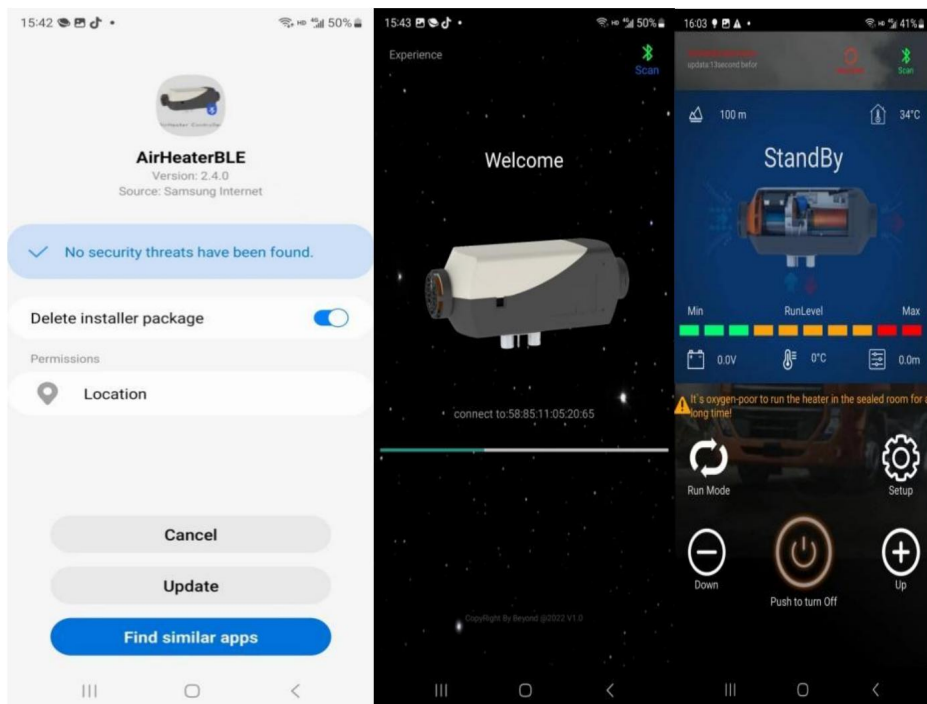

Para algunos teléfonos Samsung que no pueden operar la aplicación normalmente

Después de descargar e instalar, mantenga presionado



El botón de la aplicación entra en conflicto con la función de reconocimiento de pantalla de los teléfonos Samsung. Las soluciones son las siguientes: 1. Abra la función de configuración de su teléfono para buscar Bixby Touch.

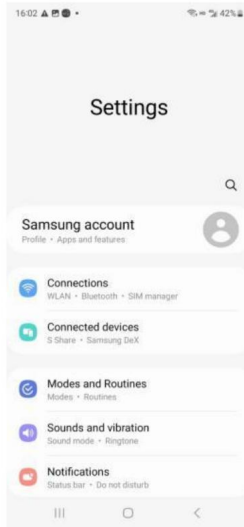

1. Haga clic en la función de reconocimiento de pantalla táctil Bixby y ciérrela para volver a la aplicación para su uso normal.

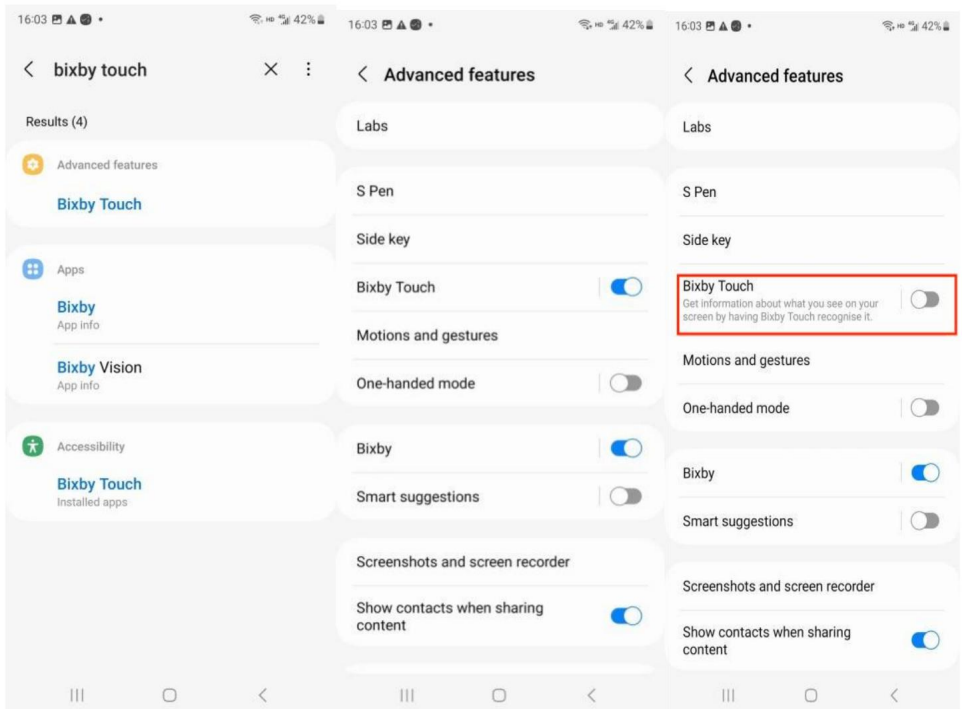

Fabricante: Shanghaimuxinmuyeyouxiangongsi

Dirección: Shuangchenglu 803nong11hao1602A-1609shi, baoshanqu, shanghai  
200000 MN.

Importado a Australia: SIHAO PTY LTD. 1 ROKEVA STREETEASTWOOD NSW 2122  
Australia

Importado a EE. UU.: Sanven Technology Ltd. Suite 250, 9166 Anaheim Place, Rancho  
Cucamonga, CA 91730

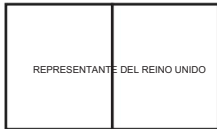

YH CONSULTING LIMITADA.

C/O YH Consulting Limited Oficina 147, Centurion  
Casa, London Road, Staines-upon-Thames,  
Surrey, TW18 4AX



E-CrossStu GmbH

Calle Mainz Landstr.69,  
60329 Fráncfort del Meno.





## **RISCALDATORE DIESEL**

## RISCALDATORE DIESEL

MODELLO:XMZ-L-D1y-D2-D3-D4y



MODELLO:XMZ-W-D1y-D2-D3-D4y



MODELLO:XMZ-F-D1y-D2-D3-D4-D5-D6y



Simbolo	Descrizione
	<b>Attenzione:</b> per ridurre il rischio di lesioni, l'utente deve leggere attentamente le istruzioni per l'uso. attentamente il manuale di istruzioni.
	Questo simbolo, posto prima di un commento di sicurezza, indica un tipo di precauzione, avvertimento o pericolo. Ignorare questo avvertimento può causare un incidente. Per ridurre il rischio di lesioni, incendi o elettrocuzione, si prega di seguire sempre le raccomandazioni mostrato di seguito.
	<b>SMALTIMENTO CORRETTO:</b> Questo prodotto è soggetto alle disposizioni della Direttiva Europea 2012/19/CE. Il simbolo raffigurante un bidone della spazzatura barrato indica che il prodotto richiede la raccolta differenziata dei rifiuti nell'Unione Europea. Ciò si applica al prodotto e a tutti gli accessori contrassegnati con questo simbolo. I prodotti contrassegnati come tali non possono essere scartati con i normali rifiuti domestici, ma deve essere portato in un punto di raccolta per il riciclaggio di apparecchiature elettriche ed elettroniche dispositivi.
	<b>Attenzione:</b> materiale tossico. Fare attenzione a non entrare in contatto con materiale tossico.
	<b>Attenzione:</b> materiale infiammabile. Fare attenzione a non provocare un incendio accendendo materiale infiammabile.

## ISTRUZIONI DI SICUREZZA



### AVVERTIMENTO:



Leggere tutte le avvertenze di sicurezza, le istruzioni, le illustrazioni e le specifiche fornito con questo riscaldatore diesel. La mancata osservanza di tutte le istruzioni elencate di seguito può causare scosse elettriche, incendi e/o lesioni gravi.

1. Non possono essere adottate le seguenti misure:

- ÿ Sostituire il componente importante del riscaldatore diesel.
- ÿ Utilizzare pezzi di ricambio di altri produttori senza autorizzazione.
- ÿ Non rispettare le istruzioni e la guida durante l'installazione o il funzionamento.

2. Consentire l'utilizzo solo di accessori e pezzi di ricambio originali durante l'installazione e manutenzione.

3. I riscaldatori non devono essere utilizzati in luoghi in cui possono formarsi vapori infiammabili o polvere, ad esempio:

- ÿ Deposito carburante
- ÿ Deposito di carbonio
- ÿ Deposito legname
- ÿ Granaio e siti simili
- ÿ Stazione di servizio diesel/benzina

E tenere lontano da serbatoi di carburante, serbatoi di compressione, estintori, vestiti o altri oggetti infiammabili.

4. Non utilizzare l'accendisigari per l'avvio.

5. Non utilizzare la stufa in luoghi chiusi e/o non ventilati.

6. Durante il rifornimento di carburante, i riscaldatori devono essere spenti.

7. Non interrompere l'alimentazione elettrica durante il funzionamento.

8. In caso di perdite o scarichi di carburante dal sistema di alimentazione dei riscaldatori, contattare per la riparazione.

9. Posizionare l'uscita dei gas di scarico all'esterno per impedire la penetrazione dei fumi di scarico.

10. Durante il lavoro è vietato interrompere l'alimentazione elettrica direttamente interrompere il funzionamento del riscaldatore.

11. Sigillare tutti gli spazi tra la piastra di montaggio e la carrozzeria dell'auto.

12. La macchina smetterà di riscaldarsi dopo la protezione da sovratemperatura. Si prega di non si spegne. Dopo che la macchina si è raffreddata naturalmente e spenta, può essere riavviato.

13. Dopo aver spento la macchina, non scollegare immediatamente l'alimentazione alimentazione. Ci vogliono 3-5 minuti prima che la macchina smetta completamente di funzionare.

14. Dopo aver avviato la macchina per 3-5 minuti, questa funzionerà normalmente e si riscalderà.

Si prega di attendere pazientemente.

15. Quando il riscaldatore è appena avviato, la corrente è relativamente alta, quindi un adattatore con una tensione di 12V e una corrente di 15A o superiore è richiesta per l'alimentazione fornita.

16. Questo apparecchio può essere utilizzato da bambini di età pari o superiore a 8 anni e persone con ridotte capacità fisiche, sensoriali o mentali o prive di esperienza e conoscenza se hanno ricevuto supervisione o istruzione sull'uso sicuro dell'apparecchio e comprendere i pericoli coinvolti. I bambini non devono giocare con l'apparecchio. Pulizia e uso della manutenzione non deve essere effettuata da bambini senza supervisione.

#### 17. ATTENZIONE: Materiale infiammabile



Durante l'installazione/utilizzo, la manutenzione e lo smaltimento dell'apparecchio, si prega di prestare attenzione che non ci siano sostanze infiammabili nelle vicinanze

tubo di scarico, (la temperatura di esercizio massima può raggiungere i 752 °C, quindi è vietato praticare fori nel pavimento in legno per installare la macchina, ed è vietato per utilizzare una colla non resistente alle alte temperature per evitare l'avvelenamento da odori.) Facendo attenzione a evitare di provocare un incendio accendendo materiale infiammabile.

#### 18. ATTENZIONE: Materiale tossico



19. Durante l'installazione/l'uso, la manutenzione e lo smaltimento dell'apparecchio, installare l'apparecchio con spazio per la ventilazione per evitare la formazione di carbonio.

avvelenamento da monossido di carbonio. Posizionare l'uscita di scarico all'esterno per evitare impedire che i gas di scarico penetrino all'interno.

## SALVA QUESTE ISTRUZIONI

### INFORMAZIONI FCC

**ATTENZIONE:** Cambiamenti o modifiche non espressamente approvati dalla parte responsabile della conformità potrebbe invalidare l'autorità dell'utente di utilizzare il attrezzatura!

Questo dispositivo è conforme alla Parte 15 delle Norme FCC. Il funzionamento è soggetto a seguendo due condizioni:

1) Questo prodotto può causare interferenze dannose.

2) Questo prodotto deve accettare qualsiasi interferenza ricevuta, comprese le interferenze che potrebbe causare un funzionamento indesiderato.

**ATTENZIONE:** Cambiamenti o modifiche a questo prodotto non sono espressamente approvati dalla parte. La responsabilità per la conformità potrebbe invalidare l'autorità dell'utente a utilizzare il prodotto.

**Nota:** questo prodotto è stato testato e ritenuto conforme ai limiti per una Classe Dispositivo digitale B conforme alla Parte 15 delle Norme FCC. Questi limiti sono progettati per fornire una protezione ragionevole contro interferenze dannose in un ambiente residenziale installazione.

Questo prodotto genera, utilizza e può irradiare energia a radiofrequenza e, se non installato e utilizzato in conformità alle istruzioni, può causare danni interferenza alle comunicazioni radio. Tuttavia, non vi è alcuna garanzia che interferenze non si verificheranno in una particolare installazione. Se questo prodotto causa interferenze dannose alla ricezione radiofonica o televisiva, che possono essere determinate da spegnendo e riaccendendo il prodotto, si incoraggia l'utente a provare a correggere l'interferenza mediante una o più delle seguenti misure.

• Riorientare o riposizionare l'antenna ricevente.

• Aumentare la distanza tra il prodotto e il ricevitore.

• Collegare il prodotto a una presa su un circuito diverso da quello a cui è collegato il ricevitore è collegato.

• Per assistenza, consultare il rivenditore o un tecnico radio/TV esperto.

## FUNZIONE DEL PRODOTTO

1. Il riscaldatore a gasolio (di seguito denominato riscaldatore) è indipendente dall sistema motore originale. Utilizza una corrente continua da 12 V per la guida. Ci sono due tipi di modalità di controllo per il riscaldatore: modalità di controllo automatico e controllo manuale modalità. Il riscaldatore adotta gasolio leggero, che corrisponde all'ambiente temperatura come combustibile e può essere avviato e utilizzato normalmente a una temperatura di oltre 40 N. L'aria fresca inalata viene riscaldata in aria calda attraverso lo scambiatore di calore dall'energia che deriva dalla combustione del carburante, poi trasportata dove serve. Questo tipo di riscaldatore ha il vantaggio di una struttura compatta, leggera, alta

efficienza termica, risparmio di elettricità e carburante e facilità di installazione.

2. Il riscaldamento elimina i danni all'auto causati dal calo improvviso di temperatura, migliorare la temperatura all'interno dell'auto e preriscaldare il motore refrigerante per evitare l'usura del motore a bassa temperatura. Favorisce lo scongelamento degli interni dell'auto, l'avviamento dell'auto e la condensa di sbrinatorio dei vetri dell'auto.

## STRUTTURA INTERNA

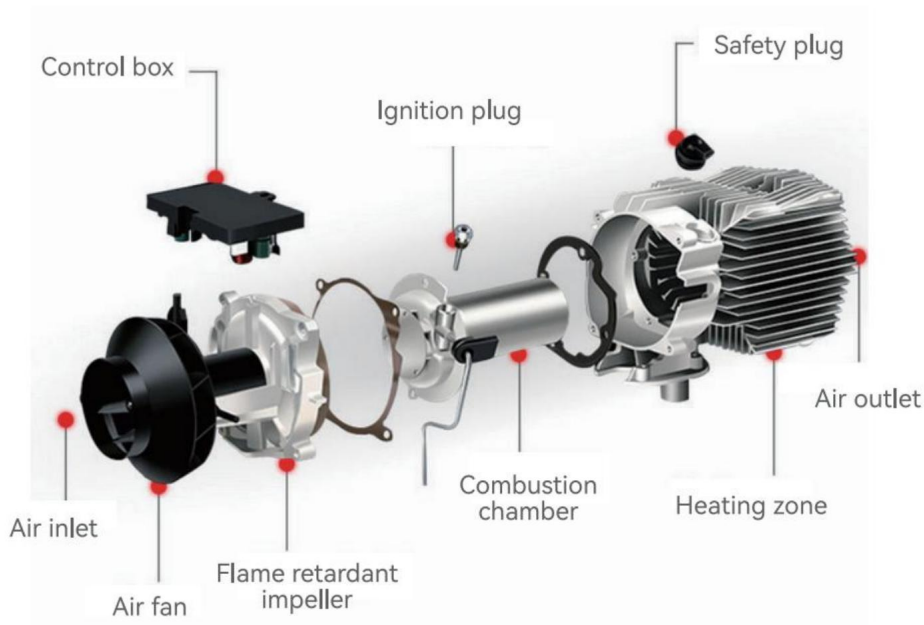

## POSIZIONE DI INSTALLAZIONE

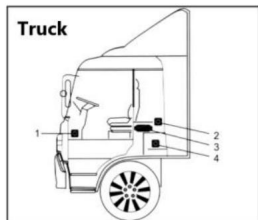

1. Sullo spazio per le gambe del passeggero.
2. Sulla parete posteriore della cabina.
3. Schienale del sedile del conducente.
4. All'interno della cassetta degli attrezzi.

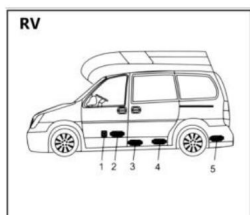

1. Davanti al sedile del passeggero.
2. Tra il sedile del conducente e quello del passeggero. 3. 3 e 4 sotto il contenitore.
4. Nel bagagliaio.

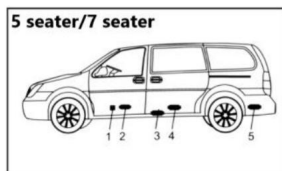

Il riscaldatore è installato principalmente nel passeggero o vano bagagli del veicolo. Se non è possibile essere installato, fissare il riscaldatore sotto la parte inferiore del veicolo, ma attenzione agli schizzi.

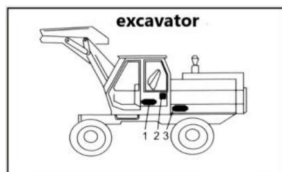

1. All'interno del sedile del conducente.
2. Sulla parete posteriore della cabina.
3. All'interno della scatola di protezione.





















**Si consiglia di utilizzare gasolio di alta qualità durante il rifornimento del riscaldatore a gasolio. Altri tipi di combustibili, come cherosene, olio vegetale, benzina, olio esausto, ecc., non possono essere utilizzati. Altrimenti, il riscaldatore potrebbe avere un odore sgradevole e non funzionare correttamente durante il funzionamento.**

## MODELLO

Modello	Modello XMZ-F-D1 (-D2-D3-D4-D5-D6)	XMZ-W-D1 (-D2-D3-D4)	Modello XMZ-L-D1 (-D2-D3-D4)
Aspetto			
Potenza ZWH	2/5/8KW	5/8KW	5/8KW
Riscaldamento medio	Aria	Aria	Aria
Carburante	Diesel	Diesel	Diesel
Valutazioni	12V/40W	12V/40W	12V/40W

## LISTA IMBALLAGGIO

Modello		XMZ-F	XMZ-W/XMZ-L
Motore principale		1	1
Tubo di aspirazione		1	1
Tubo di scarico		1	1
Cannello		1	1
Telecomando		1	1
Silenziatore con 1 pezzo di fissaggio e 2 viti		1	1
Morsetto per cannello		2	2
MORSETTO		4	4

Fascetta per tubi		2	2
Elemento del filtro dell'aria		1	1
Noce		5	4
equipaggio per la cattura della serratura		8	4
Viti di fissaggio macchina		1	4
Tubo dell'olio		1	/
Interruttore a cristalli liquidi		1	1
Ugello rotante		1	1
Cavo di alimentazione		1	/
Filtro dell'olio		1	/
Guaina pompa carburante con vite		1	/
Nastro		12	/
Fascetta per tubo dell'olio		12	/
Serbatoio del carburante		1	/
Accessori per serbatoi di petrolio		1	/
Pezzo di fissaggio della macchina		1	/
Pompa di carburante		1	/
Manuale d'uso		1	1
Silenziatore accessori		1	1

## INSTALLAZIONE DEL SERBATOIO DEL CARBURANTE E DELL'UGELLO

### 1. Macchina spaccalegna

**Si prega di seguire scrupolosamente il seguente schema per evitare inevitabili perdite causate da perdite di olio durante l'uso:** 1) Forare i fori

con una punta da trapano da 7,5 mm nella posizione sporgente del serbatoio del carburante 2) Coprire l'ugello del serbatoio del carburante con una guarnizione 3)

Fissare l'ugello del serbatoio del carburante con filo di ferro e infilarlo nella posizione di punzonatura lungo l'apertura del serbatoio del carburante

4) Ruotare la pinza appuntita per rimuovere l'ugello del serbatoio del carburante

5) Inserire rondelle e dadi per il bloccaggio

6) I tre fori di installazione del serbatoio del carburante vengono fissati con bulloni e rondelle e l'installazione è completata

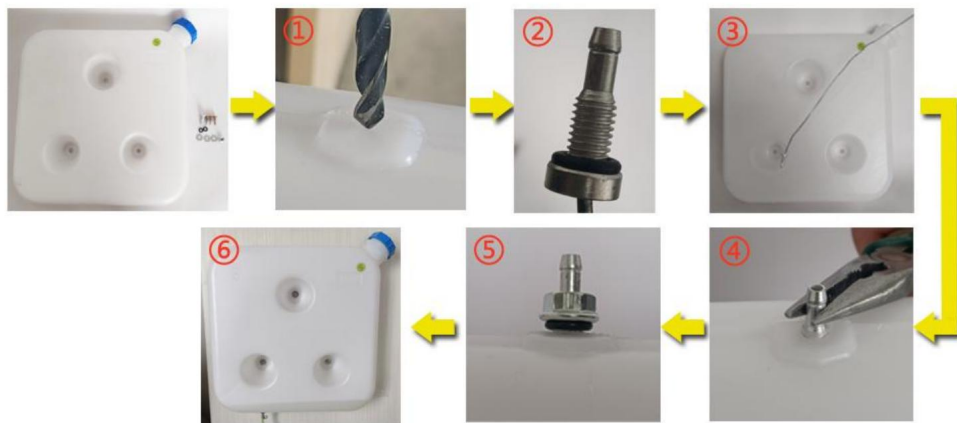

Schema di installazione del serbatoio del carburante

**Fare riferimento allo schema di installazione riportato di seguito e leggere attentamente le precauzioni durante l'installazione o l'uso:**

#### (1) Nessuna installazione laterale:

ÿ L'installazione laterale del riscaldatore diesel provocherà perdite di olio all'interno della macchina dopo un periodo di utilizzo, producendo una grande quantità di fumo e avvelenamento da monossido di carbonio. Durante l'installazione, lasciare uno spazio di 10 cm attorno al riscaldatore per garantire una buona ventilazione.



Direzione di installazione errata



Direzione di installazione corretta

ÿ **Se si installa il riscaldatore all'interno di un edificio:**

- 1) Con la stufa posizionata all'interno: praticare dei fori nel muro per il tubo di scarico da posizionare all'esterno. Prestare attenzione all'isolamento del tubo di scarico poiché può diventare molto caldo e causare un incendio.
- 2) Se la stufa è posizionata all'esterno: è necessario prolungare il tubo di scarico per evitare che i gas di scarico vengano aspirati nell'edificio dalla ventola posteriore della stufa, il che può causare avvelenamento da monossido di carbonio.



Installazione interna



Schema di installazione esterna (i

tubi di scarico del pavimento in legno devono essere protetti)

ÿ **Posizione di installazione e precauzioni**

- 1) Lasciare uno spazio di 4 pollici tra l'ingresso dell'aria per un'aspirazione dell'aria senza ostacoli
- 2) Mantenere il tubo di scarico inferiore a una distanza di 2 pollici dal suolo e prevenire incendi se la temperatura del tubo di scarico è elevata;
- 3) Non piegare eccessivamente il tubo di scarico, poiché potrebbe causare uno scarico irregolare fluire;

- 4) Il condotto di uscita dell'aria non è troppo lungo e curve multiple possono impedire lo scarico del calore, con conseguente guasto dovuto ad alta temperatura;
- 5) Quando si rifornisce il serbatoio del carburante, non farlo scorrere sulla carcassa, poiché scorrerà lungo l'interno della macchina fino alla posizione del tubo di scarico, causando fumo. Riempire il livello dell'olio vicino alla porta del serbatoio del carburante;
- 6) Non bloccare il tubo di aspirazione, poiché ciò causerebbe una quantità di ossigeno insufficiente e l'iscaldamento non funziona;



### Precauzioni per il luogo di installazione - schema elettrico

**(2) Precauzioni per l'alimentazione:** L'alimentazione per il riscaldatore diesel deve soddisfare i seguenti requisiti: Tensione: 12 V; Corrente:  $\geq 20$  A, sia da una fonte di alimentazione diretta che da una batteria. Quando alimentato da una batteria, non caricare la batteria mentre si utilizza il riscaldatore poiché una corrente insufficiente può causare malfunzionamenti. Assicurarsi che la connessione sia salda e sicura a la batteria. L'uso di morsetti per il fissaggio può causare un contatto scadente.



1. Non utilizzare il riscaldatore quando caricando la batteria
2. La corrente è bassa e lo fa non funziona

Suggerisco di utilizzare accumulatori di energia, batterie e adattatori per l'alimentazione

Quando si estende il cavo di alimentazione per il riscaldatore diesel, il diametro del filo deve essere  $>2$  mm. L'utilizzo di un filo sottile può portare a una corrente insufficiente, impedendo al riscaldatore di funzionare. Dopo il collegamento, utilizzare nastro isolante per proteggere la connessione e prevenire perdite elettriche, che potrebbero causare incendi.



Non scollegare l'alimentazione quando il riscaldatore diesel funziona a temperature elevate. Ciò può causare ritorni di fiamma dovuti alle alte temperature. Ripetutamente

così facendo si possono causare danni permanenti. Soluzioni: -

Se si verifica un'interruzione di corrente e si accende immediatamente il riscaldatore: attendere che il calore interno del riscaldatore si sia completamente dissipato prima di accenderlo per il normale funzionamento.

- Se la stufa rimane accesa a lungo dopo un'interruzione di corrente: una combustione incompleta all'interno può produrre una grande quantità di fumo. Attendere che il fumo si diradi e la stufa si avvierà automaticamente e funzionerà normalmente.

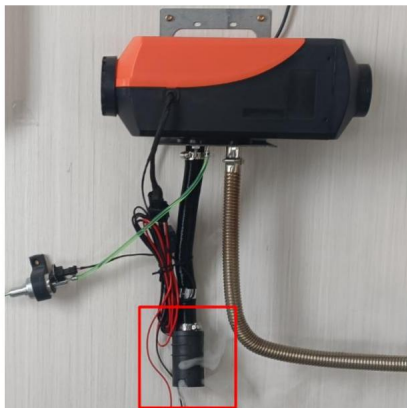

**Interruzione di corrente anomala e fumo proveniente dal tubo di aspirazione**

**(3) Dopo aver installato il riscaldatore, è necessario pompare manualmente l'olio prima di**

**accenderlo:** ÿ La linea del

carburante del riscaldatore è lunga. Prima di avviare inizialmente il riscaldatore, pompare manualmente l'olio fino all'ingresso del carburante. Altrimenti, quando acceso, il riscaldatore impiegherà oltre 30 minuti per rilevare il carburante (durante questo periodo, controllerà continuamente il segnale del carburante).

Una volta che la candela di accensione rileva il carburante, si accenderà e si riscalderà. Fare riferimento alla guida utente dell'interruttore LCD per istruzioni dettagliate sul pompaggio manuale del carburante.

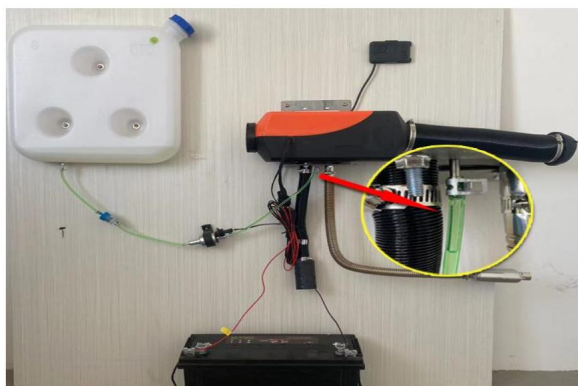

Il primo lavoro richiede il pompaggio manuale dell'olio nella posizione indicata nello schema e l'avviamento

• Quando si pompa manualmente il carburante, pompare appena fino all'ingresso del carburante. Un pompaggio eccessivo può causare l'emissione di una grande quantità di fumo bianco da parte del riscaldatore. Soluzione rapida: staccare il tubo del carburante, accendere il riscaldatore e lasciarlo fermare naturalmente, quindi riavviarlo. Ripetere questo processo fino a quando non viene più emesso fumo. Ricollegare il tubo del carburante e accendere il riscaldatore per riprendere il normale funzionamento. • Dopo aver avviato il riscaldatore diesel, soffiare aria continuamente nel tubo dell'aria utilizzando una pompa dell'aria o un ventilatore ad alta velocità fino a quando il riscaldatore non si avvia e funziona normalmente. Se compare del fumo bianco dopo un periodo di funzionamento: ciò indica che la rete di nebulizzazione è intasata. Rimuovere la candela di accensione, estrarre la rete di nebulizzazione, pulirne la superficie o sostituirla con una nuova.



L'eccesso di olio nella pompa produce fumo bianco



Soffia la pistola ad aria compressa verso l'assunzione tubo per favorire la combustione



Togliere il tubo dell'olio e inserirlo dopo che è normale

• Guasto al circuito dell'olio, come il codice di errore E4/E8/E10, indica che non c'è olio riscaldatore o calore nella macchina. Per la risoluzione dei problemi è necessario seguire i seguenti passaggi:

• C'è carenza di olio nel serbatoio del carburante;

• Se il filtro dell'olio è bloccato;

• C'è qualche curvatura nel tubo dell'olio che non consente il passaggio dell'olio;

• La pompa dell'olio non funziona;

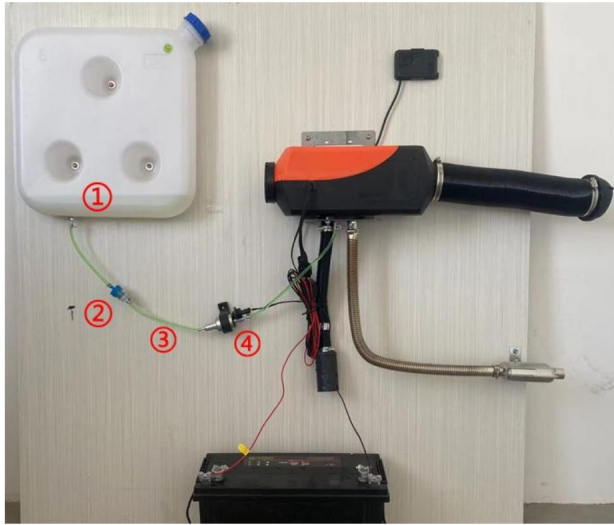

Schema di ispezione

ÿ **Manutenzione:** se durante il funzionamento del riscaldatore per un periodo di tempo o il secondo anno di utilizzo si riscontra fumo nero, significa che nella camera di combustione è presente un accumulo di carbonio che deve essere pulito.

**in modo tempestivo. Il metodo operativo è il seguente:**

ÿ Rimuovere la calotta esterna;

ÿ Rimuovere i bulloni della scheda madre con una chiave a brugola;

ÿ Rimuovere i quattro bulloni del gruppo ventola con una chiave a brugola;

ÿ Rimuovere i quattro bulloni della camera di combustione con una chiave a brugola;

ÿ Rimuovere la camera di combustione e sostituirla con un nuovo riscaldatore di recupero;

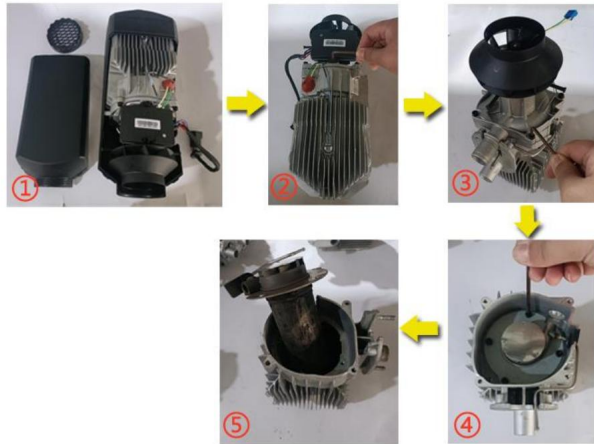

Schema di sostituzione della camera di combustione

### Precauzioni per l'alimentazione del riscaldatore

**diesel:** i Requisiti di alimentazione del riscaldatore diesel: Tensione: 12 V; Corrente: i 20 A;

Utilizzare una fonte di alimentazione o una batteria. (Evitare di caricare la batteria mentre si fornisce energia al riscaldatore, poiché una bassa corrente può causare malfunzionamenti.

Assicurarsi che la batteria sia collegata saldamente senza utilizzare morsetti per evitare un contatto scadente. Si sconsiglia di utilizzare l'accendisigari dell'auto come fonte di alimentazione a causa della corrente insufficiente.)



La riparazione del morsetto della batteria può facilmente causare un contatto scadente

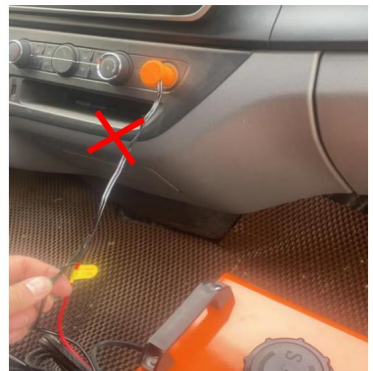

Corrente accendisigari basso non funziona

## SCHEMA DI INSTALLAZIONE

XMZ- F-D1ÿ-D2-D3-D4-D5-D6ÿÿ Tipo divisoy

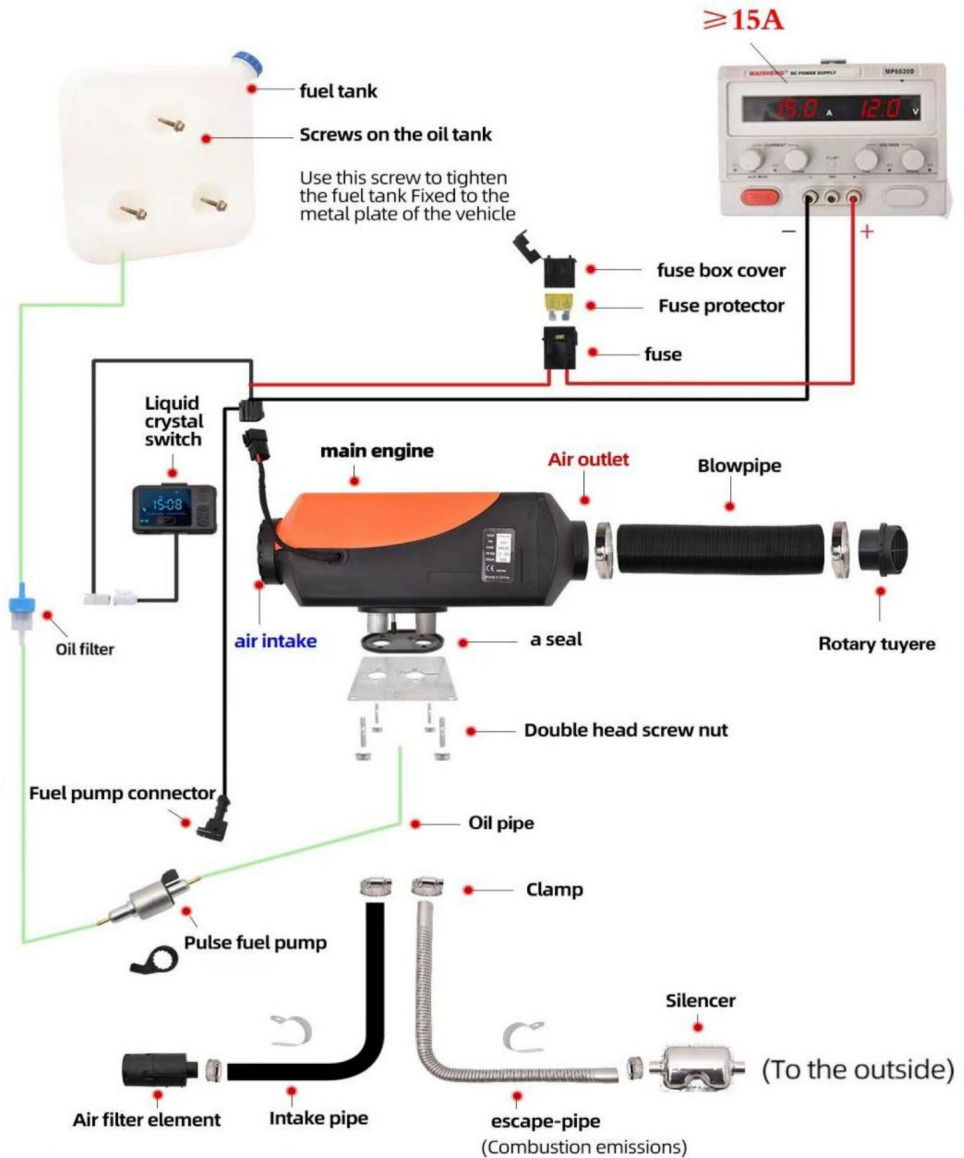

Durante l'installazione, il serbatoio dell'olio deve essere posizionato correttamente sopra il motore principale per facilitare il funzionamento della pompa del carburante.

# XMZ- W-D1 (-D2-D3-D4)

(Tipo orizzontale)

≥ 15A

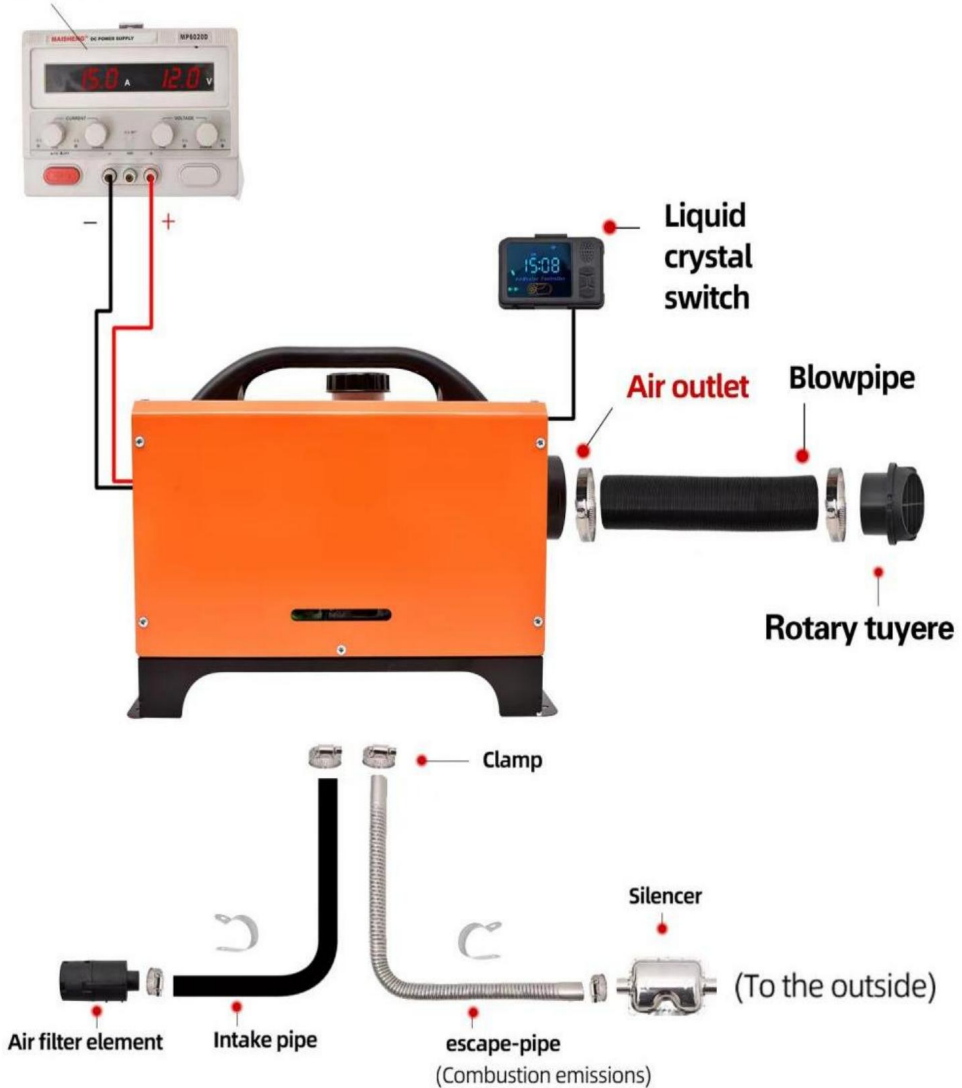

## XMZ-L-D1(-D2-D3-D4) Typo verticalej

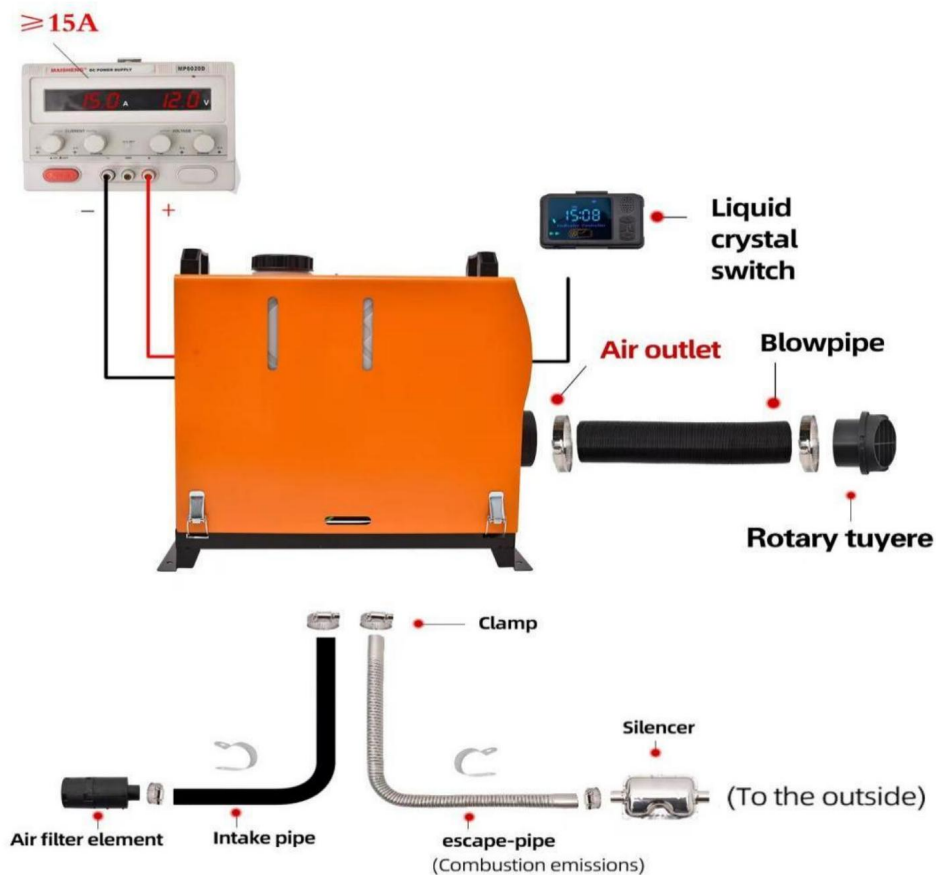

Per un'installazione specifica, scansionare il codice QR per visualizzare l'installazione video

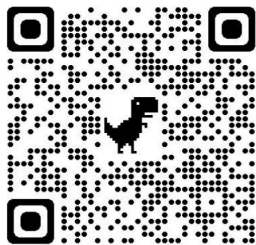

Dividi il codice QR del video

Codice QR video **orizzontale/verticale**

DC12V-15A

Standard 12V/24V

Plateau style 12V

100AH battery can work continuously for 72 hours

### Avvertimento:

1. L'ingresso dell'aria non deve essere bloccato e deve essere mantenuto aperto e libero.
2. Mantenere il tubo di scarico libero. L'uscita del tubo di scarico deve essere tenuta lontana da qualsiasi cosa infiammabile ed evitare di riscaldare e accendere i beni infiammabili e caricare il carico a terra.
3. Per garantire una combustione ottimale, si prega di ricordare che il tubo di scarico dei fumi non può essere posizionato verso l'alto ma deve essere posizionato orizzontalmente o verso il basso.

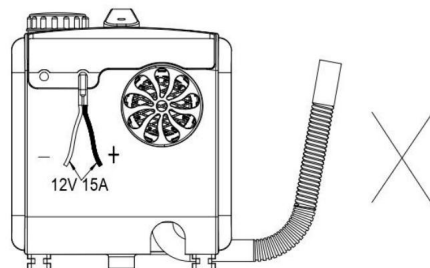
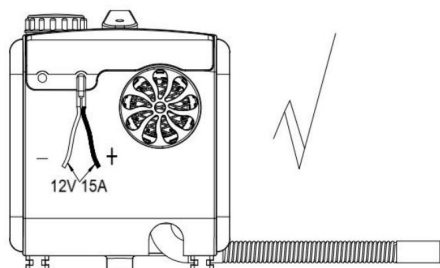

## ISTRUZIONI PER IL FUNZIONAMENTO DEL TELECOMANDO

Dopo aver avviato la macchina per 3-5 minuti, questa funzionerà normalmente e si riscalderà.

Si prega di attendere pazientemente.

Esistono due tipi di switch, quello standard senza funzione Bluetooth e quello di fascia alta con funzione Bluetooth.

**Standard senza Bluetooth  
funzione:**



**Dichiarazione della modalità di esecuzione:**

Il riscaldatore ha l'impostazione manuale, la modalità di potenza in uscita e la modalità costante automatica modalità temperatura. In modalità automatica il riscaldatore in base alla temperatura differenza tra l'impostazione e la stanza, regola automaticamente la potenza di uscita. In la modalità manuale l'intervallo di potenza regolabile per il livello 1 ~ 10, in automatico modalità impostazione temperatura regolabile per 8 ~ 36 °C (46,4 °F ~ 96,8 °F).

Tabella di configurazione - Modello: A2320					
NO.	Funzione	Parametro	NO.	Funzione	Parametro
1	Metodo di visualizzazione	Schermo a colori display digitale	8	Interruttore a tempo	Sì
2	Operazione metodo	Pulsante a tre tasti	9	Modalità manuale	1-10 marce
3	Telecomando senza fili controllare	Sì	10	Modalità automatica	8-36°C
4	Voce Annunci	Inglese/Tedesco/russo	11	Modalità pompa olio	Sì
5	Lingua commutazione	Sì	12	temperatura compensazione	N / A
6	Remoto Bluetooth	N / A	13	Temperatura commutazione	N / A
7	Visualizzazione dell'ora	Sì	14	Costante temperatura riscaldamento	8-36°C

**Istruzioni:** °C

Accendere/spengere il riscaldatore: premere il tasto ON/OFF per accendere o spegnere il riscaldatore. stufa.

°C Cambia la modalità di esecuzione: premere il tasto ON/OFF per più di 3 secondi per cambiare la modalità modalità di esecuzione per il riscaldatore. Si sposterà in modalità manuale e in modalità automatica. °C Regola le unità di temperatura (°C e °F): in modalità automatica, premere il pulsante SU premere il tasto per più di 3 secondi per passare da °C a °F e viceversa.

°C

°C Regola il livello di potenza in uscita o la temperatura di impostazione: in modalità manuale, utilizzare

Tasti SU e GIÙ per regolare la potenza in uscita. In modalità automatica, utilizzare i tasti Tasti SU e GIÙ per regolare la temperatura impostata.

ÿ Autorizzazione del telecomando: quando il controller è spento, tenere premuto il tasto SU per più di 2 secondi finché il display non mostra

"rte", quindi rilasciare il tasto SU. Quindi, premere un tasto qualsiasi sul telecomando.

Quando il controller torna allo stato spento, significa che è stata concessa l'autorizzazione riuscito. In caso contrario, ripetere l'operazione sopra descritta.

ÿ Impostazione dell'ora: quando il controller è in stato "On", premere il tasto GIÙ

più di 2 secondi finché sullo schermo non viene visualizzato il numero "S01" e quindi fare clic su SU o

Tasto GIÙ per selezionare un progetto impostato; verrà ripetuto in un progetto.



ÿ Premere il tasto ON/OFF per più di 2 secondi in modalità di modifica e fare clic su ON/OFF

nuovamente il tasto per uscire dalla modalità di modifica. Nella modalità di modifica, il display lampeggia i dati impostati, il tempo di esecuzione impostato è compreso tra 0,5 e 10 ore e il passo impostato è di 0,5 ore. Mentre l'interruttore del timer visualizza t-oF, il timer è disabilitato; visualizza t-oN il timer è abilitato.

ÿ Selezionare la lingua: mentre il controller è acceso, tenere premuto il tasto ON/OFF

e il tasto GIÙ per più di 3 secondi per cambiare la lingua del

speaker. Passerà da opzioni come "u-OF" (muto), "u-En" (inglese), "u-Ge" (tedesco) e "u-Ru" (russo).

ÿ Esecuzione del programma di pompaggio del carburante indipendente: quando il controller è in

Stato OFF, prima accenderlo e premere e tenere premuto il tasto GIÙ per più di

7 secondi finché il display non visualizza "300". Rilasciare il tasto GIÙ e il

la pompa inizierà a pompare carburante. Il display mostrerà il tempo rimanente (in

secondi) per questo programma. Quando il tempo rimanente raggiunge "0", il pompaggio

il programma è completo. Premendo il tasto ON/OFF si interromperà il programma.

### **Avvertimento:**

Quando si esegue questo programma, fare attenzione a non pompare troppo carburante nel stufa.

**Visualizzazione degli errori:**

Quando il riscaldatore si guasta, l'area di visualizzazione lampeggia un codice di errore e il tipo di errore è mostrato nella tabella sottostante:

codice	Metodo di gestione dei messaggi di errore	
E-01	Anormale voltage	<ol style="list-style-type: none"> <li>1. Controllare il tipo di tensione di alimentazione del riscaldatore corrisponde alla tensione effettiva del veicolo.</li> <li>2. Verificare che la tensione di alimentazione non sia superiore a 18 V o inferiore a 9 V.</li> <li>3. Controllare che il connettore del cablaggio principale non sia debolmente collegati.</li> <li>4. La corrente dell'apparecchiatura di alimentazione dovrebbe essere 15A per funzionare normalmente;</li> <li>5. Non utilizzare un riscaldatore durante la carica della batteria, poiché una bassa corrente della batteria può impedirne il funzionamento;</li> <li>6. Non utilizzare l'accendisigari dell'auto per alimentare il dispositivo fornitura, poiché la corrente è bassa e non può funzionare; il collegamento tra la batteria e il filo non può essere riparato con dispositivi di fissaggio, poiché anche un contatto scadente può causare malfunzionamento;</li> </ol>
E-03	Candela di accensione anomalia	<ol style="list-style-type: none"> <li>1. Controllare se la candela di accensione è collegata falsamente.</li> <li>2. La candela di accensione è difettosa; sostituirla.</li> <li>3. La scheda madre è difettosa; sostituirla.</li> </ol>
E-04	Pompa dell'olio anomalia	<ol style="list-style-type: none"> <li>1. Controllare se il tappo della pompa dell'olio è allentato e collegato falsamente.</li> <li>2. Controllare che il cablaggio principale non sia scollegato.</li> <li>3. La pompa dell'olio è difettosa; sostituirla.</li> </ol>

E-05	Alto temperatura protezione	<p>1. Sensore di temperatura del forno errato o difettoso tipo; sostituire il sensore.</p> <p>2. La scheda madre è difettosa; sostituirla.</p> <p>3. Controllare se i tubi di scarico e di uscita dell'aria sono piegati o troppo lungo, il che compromette la ventilazione e impedisce calore dalla dissipazione.</p>
E-06	Anomalia della ventola	<p>1. Controllare se la girante della ventola dell'auto è inceppato.</p> <p>2. Controllare se la spina della ventola è allentata e falsamente collegato.</p> <p>3. La ventola è difettosa; sostituirla.</p> <p>4. Controllare se il magnete di induzione della ruota eolica è mancante o con polarità errata.</p> <p>5. Controllare se il sensore di velocità del vento della scheda madre è normale.</p> <p>6. La scheda madre è difettosa. Sostituirla.</p>
E-08	Fiamma spenta a causa di mancanza di petrolio	Controllo del serbatoio del carburante per verificare la mancanza di olio.
E-09	Surriscaldare protezione sensore	<p>1. Rilevare se il sensore della temperatura dell'aria in uscita il connettore è allentato e collegato in modo errato. 2. L'aria il sensore di uscita è difettoso, sostituire la scheda principale.</p> <p>3. La scheda madre è difettosa; sostituirla.</p>
E-10	Secondario avvio fallito	<p>1. Controllare se la pompa dell'olio funziona.</p> <p>2. Controllare se le interfacce del circuito dell'olio sono cera appesa e bloccata.</p>
Scarico alto tubo temperatura diventa rosso	Anormale combustione camera o olio pompa	<p>È necessario l'arresto immediato e l'alluminio il corpo deve essere smontato per verificare se l'interno la camera di combustione è sigillata o sostituita;</p>

<p>anormale rumore</p>	<p>Scarico blocco</p>	<p>Dovrebbe essere immediatamente spento e controllato per ostruzioni nel tubo di scarico, marmitta e scarico presa. Se ci sono ostruzioni, pulirle e riprendere funzionamento normale;</p>
<p>Perdita di olio</p>	<p>Olio interno perdita del macchina</p>	<p>1. Il riscaldatore non può essere installato lateralmente e il foro dell'ossigeno su un lato della candela di accensione consentirà l'olio fuoriesca lungo il foro. L'installazione corretta il metodo consiste nell'avere le porte di aspirazione/scarico rivolte verso il basso;</p> <p>2. La scarsa qualità dell'olio causa il blocco dell'accensione rete di atomizzazione della spina nella camera di combustione, che non si accende e fuoriesce lungo lo scarico tubo. La rete di atomizzazione della candela di accensione dovrebbe essere sostituito e dovrebbe essere sostituito il gasolio di alta qualità;</p>
<p>Emettendo nero fumo</p>	<p>Insufficiente ossigeno aspirazione e carbonio accumulo nel combustione camera</p>	<p>1. Controllare se vi è qualche ostruzione nel tubo di aspirazione che causa un apporto insufficiente di ossigeno;</p> <p>2. Il piccolo spazio della posizione di ingresso dell'aria porta all'aria ostruzione dell'aspirazione;</p> <p>3. Smontare la camera di combustione interna della macchina per controllare i depositi di carbonio e sostituire tempestivamente la camera di combustione;</p>
<p>Emettendo blu fumo</p>	<p>Scarsa qualità dell'olio</p>	<p>I riscaldatori diesel possono utilizzare solo gasolio di alta qualità e in inverno si dovrebbe usare gasolio a temperatura negativa;</p>
<p>Emissione di bianco fumo</p>	<p>Guasto all'accensione</p>	<p>1. Controllare se il volume dell'olio della pompa interna della macchina è troppo alta, causando il guasto della candela di accensione accendere. Il tubo dell'olio deve essere rimosso e riavviato 2-3 volte prima di tornare alla normalità, e poi l'olio il tubo dovrebbe essere inserito;</p> <p>2. Utilizzare un asciugacapelli per soffiare nel tubo di aspirazione per un periodo di tempo prima che funzioni correttamente</p>

Sapore di gasolio	<p>Il riscaldatore può utilizzare solo gasolio</p> <p>carburante per combustione</p> <p>assistenza</p>	<ol style="list-style-type: none"> <li>1. Verificare se il serbatoio del carburante è pieno di gasolio, poiché altri combustibili possono causare odori;</li> <li>2. Aprire la carcassa della macchina per controllare la presenza di olio perdita all'interno;</li> </ol>
Odore di plastica	<p>Utilizzo esterno accessori</p>	<ol style="list-style-type: none"> <li>1. L'estensione o la modifica richiede l'acquisto di accessori resistenti alle alte temperature, altrimenti l'elevato calore del riscaldatore causerà una spiacevole sensazione e odore pungente;</li> <li>2. I raccordi dei tubi estesi non devono essere piegati o troppo a lungo, poiché ciò impedirà al calore di essere scaricato e la temperatura interna elevata produrrà un odore di plastica;</li> <li>3. L'installazione di tubi di scarico forati non richiedono protezione. Normalmente, i gas di scarico sono scaricati attraverso i tubi di scarico. Se si tratta di un pavimento in legno, bisogna fare grandi buchi e ferro piastre devono essere utilizzate per la protezione. Il calore del tubo di scarico può raggiungere fino a 400 gradi e le sostanze adesive non possono essere applicate sulla superficie, altrimenti causerà odori sgradevoli e anche la produzione di monossido di carbonio. Alta temperatura Per la sigillatura è necessario acquistare materiali resistenti.</li> </ol>

## Di fascia alta con funzione Bluetooth:



### Descrizione chiave

☺ Tasto On/Off; ÿÿÿÿÿÿÿÿ

Tasto di regolazione marcia/temperatura/oggetto;

ÿMÿÿTasto di commutazione modalità/configurazione;

### modalità di lavoro

ÿ In modalità marcia, la marcia di impostazione può essere regolata nell'intervallo da 1 a 10 ingranaggi.

ÿ Nella modalità di controllo della temperatura, la temperatura impostata può essere regolata nell'intervallo 8~36ÿ. La posizione dell'ingranaggio dell'interruttore di controllo varia in base alla temperatura nella cabina. Quando la temperatura aumenta o diminuisce, l'interruttore di controllo regolerà automaticamente la posizione dell'ingranaggio operativo, che raggiunge rapidamente la temperatura impostata e consente al riscaldatore di funzionare in modo più intelligente ed economico. ÿ Quando si verifica un guasto durante il funzionamento, la finestra di visualizzazione dell'interruttore di

controllo lampeggerà per visualizzare il codice di guasto per un rilevamento più accurato e intuitivo del guasto.



Tabella di configurazione - Modello: <b>A2200B</b>					
NO.	Funzione	Parametro	NO.	Funzione	Parametro
1	Metodo di visualizzazione	Schermo a colori display digitale	8	Interruttore a tempo	Sì
2	Operazione metodo	Quattro pulsanti chiave	9	Modalità manuale	1-10 marce
3	Telecomando senza fili controllare	Sì	10	Modalità automatica	8-36y
4	Voce Annunci	Inglese/Tedesco/ russo	11	Modalità pompa olio	Sì
5	Lingua commutazione	Sì	12	temperatura compensazione	Sì
6	Remoto Bluetooth	Sì	13	Temperatura commutazione	Sì
7	Visualizzazione dell'ora	Sì	14	Costante temperatura riscaldamento	8-36y

## Istruzioni per l'uso:

• **Acceso/Spento:** Premere  per avviare la macchina nello stato spento; Premere  per spegnere

spegnere la macchina quando è accesa.

• **Cambio modalità:** in modalità controllo temperatura, premere [M] per passare a modalità marcia e in modalità marcia, premere  per passare al controllo della temperatura modalità.

• **Regolazione della marcia:** premere  per impostare la marcia/temperatura+1, fino a 10 marce/36y, premere  per impostare la marcia/temperatura -1, fino a 1 marcia/8y. • **Impostazione dell'ora:** nello stato di accensione, lo schermo visualizza l'ora corrente e premere a lungo  per 3 secondi per accedere all'impostazione dell'ora:

Elemento 1: Per impostare l'ora corrente, premere  per impostarla e premere  per cambiare.

Punto 2: Impostare l'ora di avvio automatico utilizzando lo stesso metodo di cui sopra.

Elemento 3: Si riferisce al tempo di funzionamento dopo l'avvio automatico e all'impostazione

il metodo è lo stesso di cui sopra. L'unità di commutazione è 0,5 ore.



macchina per cambiare e scorrere la sequenza di "inglese", "tedesco", "russo" e "voce disattivata". • **Modalità di pompaggio dell'olio:** durante il primo stato di accensione e spegnimento, premere e tenere premuto  $\bar{y}$  per 7 secondi e l'area di visualizzazione inizia il conto alla rovescia per 300 secondi per iniziare pompaggio dell'olio. Una volta completato il conto alla rovescia, la pompa termina automaticamente o premere  $\bar{y}$  per terminare il pompaggio dell'olio e spegnere;

• **Visualizzazione guasti:** quando il riscaldatore si guasta, l'area di visualizzazione lampeggia un codice di guasto e il tipo di guasto è mostrato nella tabella seguente:

codice	Metodo di gestione dei	messaggi di errore
E-01	Anormale voltaggio	<ol style="list-style-type: none"> <li>1. Controllare il tipo di tensione di alimentazione del riscaldatore corrisponde alla tensione effettiva del veicolo.</li> <li>2. Verificare che la tensione di alimentazione non sia superiore superiore a 18 V o inferiore a 9 V.</li> <li>3. Controllare che il connettore del cablaggio principale non sia debolmente collegati.</li> <li>4. La corrente dell'apparecchiatura di alimentazione dovrebbe essere <math>\bar{y}</math> 15A per il normale funzionamento;</li> <li>5. Quando il riscaldatore non viene utilizzato per la batteria alimentazione, la carica della batteria causerà non funzionare a causa della bassa corrente della batteria;</li> <li>6. Non utilizzare l'accendisigari dell'auto per alimentare il motore fornitura, poiché la corrente è bassa e non può funzionare;</li> </ol> <p>Il collegamento tra la batteria e il il filo non può essere fissato con dispositivi di fissaggio, in quanto scadente il contatto può anche causare malfunzionamenti;</p>
E-03	Candela di accensione anomalia	<ol style="list-style-type: none"> <li>1. Controllare se la candela di accensione è montata in modo errato collegato.</li> <li>2. La candela di accensione è difettosa; sostituire la candela di accensione tappo.</li> <li>3. La scheda madre è difettosa; sostituirla.</li> </ol>

E-04	Pompa dell'olio anomalia	<ol style="list-style-type: none"> <li>1. Controllare se il tappo della pompa dell'olio è allentato e collegato falsamente.</li> <li>2. Controllare il cablaggio principale per disconnessione.</li> <li>3. La pompa dell'olio è difettosa; sostituirla.</li> </ol>
E-05	Alto temperatura protezione	<ol style="list-style-type: none"> <li>1. Sensore di temperatura del forno errato o difettoso tipo; sostituire il sensore.</li> <li>2. La scheda madre è difettosa; sostituirla.</li> <li>3. Controllare se i tubi di uscita dell'aria e di scarico sono piegato o troppo lungo, il che compromette la ventilazione e impedisce la dissipazione del calore.</li> </ol>
E-06	Anomalia della ventola	<ol style="list-style-type: none"> <li>1. Controllare se la girante della ventola dell'auto è inceppato.</li> <li>2. Controllare se la spina della ventola è allentata e falsamente collegato.</li> <li>3. La ventola è difettosa; sostituirla.</li> <li>4. Controllare se l'induzione della ruota eolica il magnete è mancante o ha la polarità sbagliata.</li> <li>5. Controllare se la velocità del vento della scheda madre il sensore è normale.</li> <li>6. La scheda madre è difettosa; sostituire la scheda madre asse.</li> </ol>
E-08	Fiamma spenta a causa alla mancanza di petrolio	Controllo del serbatoio del carburante per verificare la mancanza di olio.
E-09	Surriscaldare protezione sensore	<ol style="list-style-type: none"> <li>1. Rilevare se la temperatura dell'aria in uscita il connettore del sensore è allentato e collegato in modo errato.</li> <li>2. Il sensore di uscita dell'aria è difettoso, sostituire il sensore principale asse.</li> <li>3. La scheda madre è difettosa; sostituire la scheda madre asse.</li> </ol>
E-10	Secondario avvio fallito	<ol style="list-style-type: none"> <li>1. Controllare se la pompa dell'olio funziona.</li> <li>2. Controllare se le interfacce del circuito dell'olio</li> </ol>

		sono appesi cera e bloccati.
IL scarico giri di tubo rosso	Anormale combustione camera o olio pompa	È necessario lo spegnimento immediato e smontare il corpo in alluminio per verificare se la camera di combustione interna è sigillata o sostituito;
Anormale rumore	Scarico blocco	Dovrebbe essere immediatamente spento e controllato per eventuali ostruzioni nel tubo di scarico, nella marmitta e nell'uscita di scarico. Se ci sono ostruzioni, pulirle e riprendere il normale funzionamento;
Perdita di olio	Olio interno perdita del macchina	1. Il riscaldatore non può essere installato lateralmente e il foro di ossigeno su un lato della candela di accensione consentirà all'olio di fuoriuscire lungo il foro. il metodo di installazione corretto è quello di avere il porte di aspirazione/scarico rivolte verso il basso; 2. Una scarsa qualità dell'olio provoca l'ostruzione della rete di atomizzazione della candela di accensione nella camera di combustione, che non si accende e fuoriesce lungo il tubo di scarico. La rete di atomizzazione della candela di accensione deve essere sostituita e il gasolio di alta qualità deve essere sostituito;
Emettendo nero fumo	Insufficiente ossigeno aspirazione e carbonio accumulo nel combustione camera	1. Controllare se c'è qualche blocco nel tubo di aspirazione che causa un'assunzione di ossigeno insufficiente; 2. Il piccolo spazio della posizione di ingresso dell'aria porta all'ostruzione della presa d'aria; 3. Smontare il motore a combustione interna camera della macchina per il controllo del carbonio depositi e sostituire tempestivamente la camera di combustione;
Emettendo fumo blu	Scarsa qualità dell'olio	I riscaldatori a gasolio possono utilizzare solo gasolio di alta qualità e in inverno è opportuno utilizzare gasolio a temperatura negativa;

Emettendo bianco fumo	Guasto all'accensione	<p>1. Controllare se il volume dell'olio della pompa interna della macchina è troppo alto, causando la mancata accensione della candela di accensione. Il tubo dell'olio deve essere rimosso e riavviato 2-3 volte prima di tornare alla normalità, quindi il tubo dell'olio deve essere inserito; 2. Utilizzare un asciugacapelli per soffiare nel tubo di aspirazione per un periodo di tempo fino a quando non funziona correttamente</p>
Diesel gusto	Diesel assistito combustione	<p>1. Verificare che il serbatoio del carburante sia pieno di gasolio, poiché altri carburanti potrebbero causare odori sgradevoli; 2. Aprire la carcassa della macchina per verificare eventuali perdite di olio all'interno;</p>
Odore di plastica	Se usare esterno accessori	<p>1. L'estensione o la modifica richiede l'acquisto di accessori resistenti alle alte temperature, altrimenti l'elevato calore del riscaldatore causerà un odore sgradevole e pungente odore;</p> <p>2. Il tubo di prolunga non deve essere piegato o troppo lungo, poiché impedirà al calore di essere scaricato e l'elevata temperatura interna produrrà un odore di plastica;</p> <p>3. L'installazione di tubi di scarico perforati non richiede protezione. Normalmente, i gas di scarico vengono scaricati attraverso i tubi di scarico. Se si tratta di un pavimento in legno, è necessario aprire grandi fori e utilizzare piastre di ferro per la protezione.</p> <p>Il calore del tubo di scarico può raggiungere fino a 400 gradi e le sostanze adesive non possono essere applicate sulla superficie, altrimenti causeranno odori sgradevoli e persino produzione di monossido di carbonio. Per la sigillatura è necessario acquistare materiali resistenti alle alte temperature</p>

## FUNZIONAMENTO BLUETOOTH

Cerca e scarica l'APP corrispondente "airHeaterBle" nell'APP store IOS o Android, quindi segui i passaggi sottostanti per connettere e controllare il riscaldatore con un telefono cellulare.



Applicazione iOS

Ricerca APP Store "airHeaterBle"



APP Android



Scansiona il QR-Code tramite browser per scaricare il App Airheater da GooglePlay o Cerca

"Airheaterble" nell'app Google Play per installare l'

Applicazione Airheater.

1. **Richiedere il nome Bluetooth:** dopo aver acceso la macchina, premere  contemporaneamente, per 3 secondi, lo schermo visualizza il nome Bluetooth in caratteri a 4 cifre (0-F).

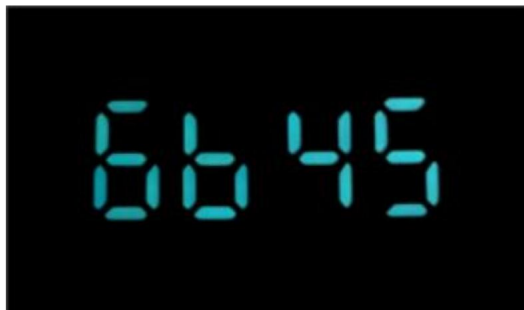

**2. Connettersi al telefono cellulare tramite Bluetooth:** fare clic sul simbolo Bluetooth nell'angolo in alto a destra, trovare il numero Bluetooth locale corrispondente: BYD+indirizzo MAC del dispositivo Bluetooth+4 cifre dal controller (fare riferimento all'immagine sopra), quindi fare clic sul numero Bluetooth per connettersi.

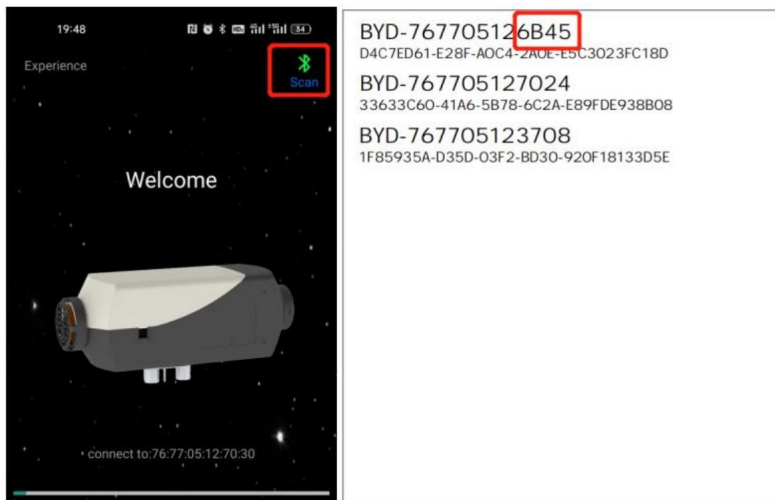

 3. Fare clic sul pulsante per andare alla schermata delle impostazioni, è possibile impostare la password e fare clic su "Conferma" per salvare le impostazioni. Se la password viene modificata, lo switch deve modificare la password in base al metodo di funzionamento di corrispondenza Bluetooth di cui sopra.

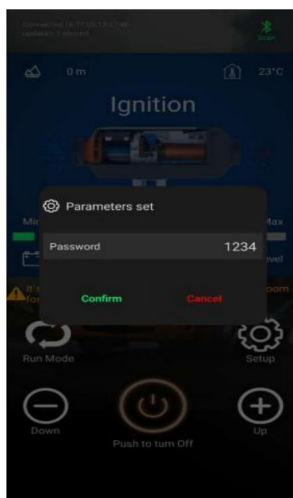

4. Premere a lungo  per accendere/spegnere il riscaldatore.



5. Fare clic sul pulsante "mode" per cambiare la modalità marcia o la modalità controllo temperatura, quindi fare clic sul pulsante "su + " / "giù -" per aumentare + o diminuire - il livello (livello 1-10)/temperatura (8°C~36°C).

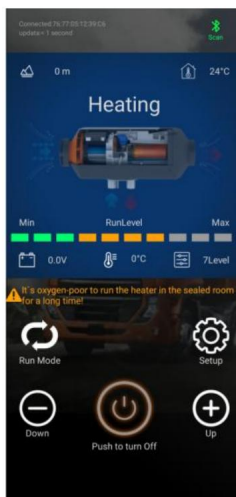

6. Visualizzazione dei guasti: quando il riscaldatore si guasta, verrà visualizzato il codice di guasto E-xx; vedere la tabella menzionata in precedenza per il tipo di guasto.

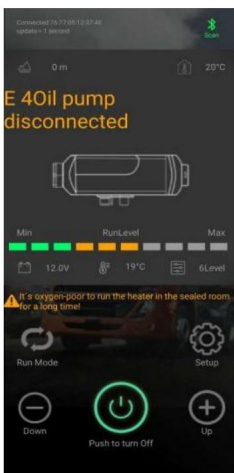

## Installazione e utilizzo del telefono cellulare Samsung APP

1. Apri la fotocamera del telefono Samsung e scansiona il codice QR qui sotto per visualizzare il link per il download. Fare clic su Scarica e installa.

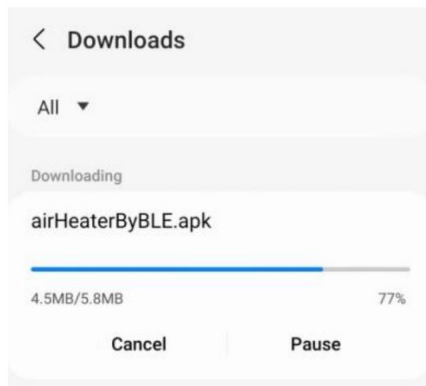
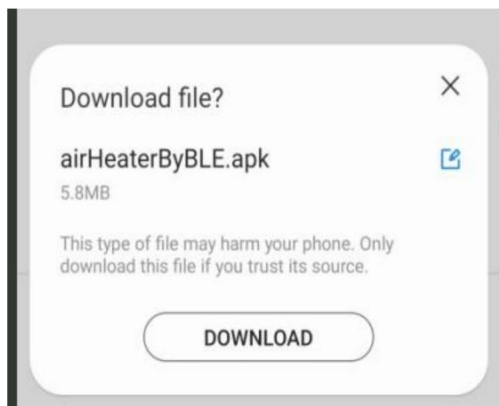

**2. Una volta completata l'installazione e attivato il Bluetooth, l'apertura dell'app può avvenire normalmente.**

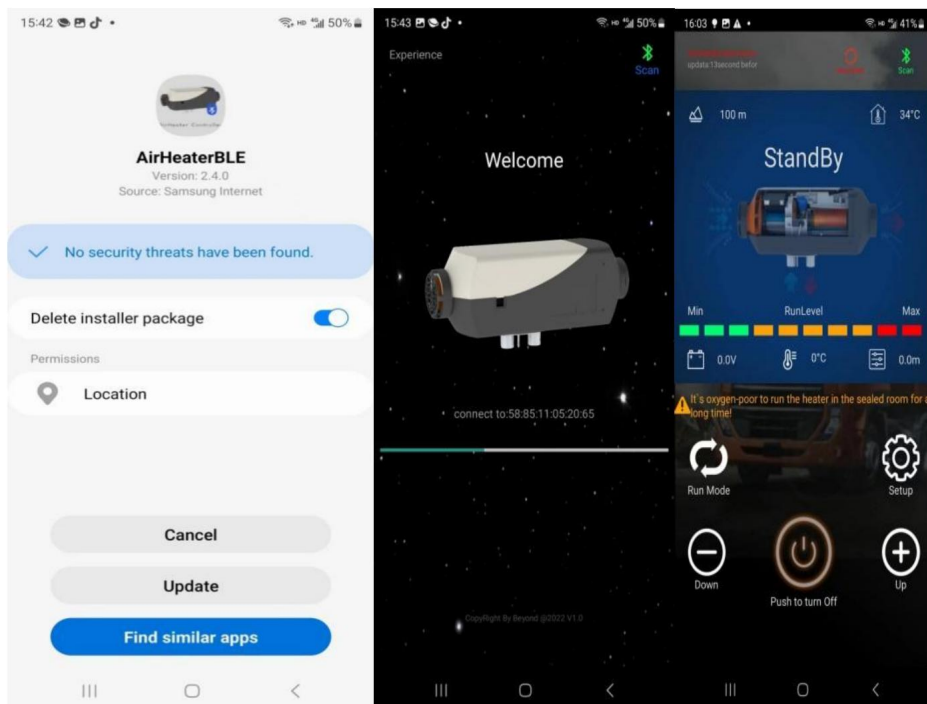

**Per alcuni telefoni Samsung che non riescono a utilizzare l'APP normalmente**

**dopo aver scaricato e installato, tenendo premuto a lungo il tasto   $\ddot{y}$**

**pulsante sull'APP è in conflitto con la funzione di riconoscimento dello schermo dei telefoni Samsung. Le soluzioni sono le seguenti: 1. Apri la funzione impostazioni del tuo telefono per cercare Bixby Touch.**

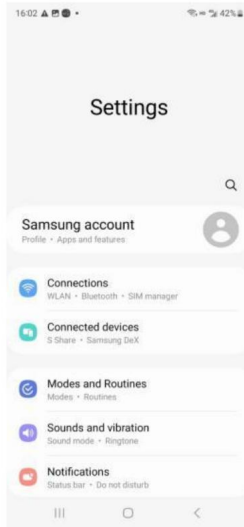

**1. Fare clic sulla funzione di riconoscimento dello schermo Bixby Touch e chiuderla per tornare all'app per un utilizzo normale.**

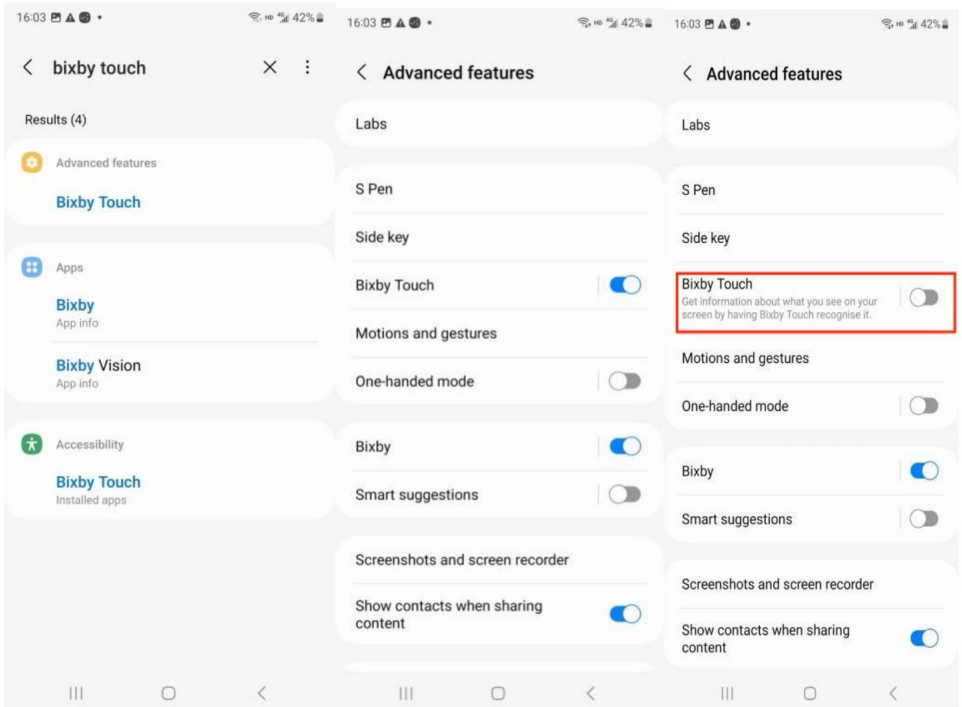

**Produttore:** Shanghaimuxinmuyeyouxiangongsi

**Indirizzo:** Shuangchenglu 803nong11hao1602A-1609shi, baoshanqu, shanghai  
200000 NC.

**Importato in AUS:** SIHAO PTY LTD. 1 ROKEVA STREETEASTWOOD NSW 2122  
Australia

**Importato negli USA:** Sanven Technology Ltd. Suite 250, 9166 Anaheim Place, Rancho  
Cucamonga, CA 91730



CONSULENZA YH LIMITATA.

C/O YH Consulting Limited Ufficio 147, Centurion  
Casa, London Road, Staines-upon-Thames,  
Viale della Vittoria, 18/A

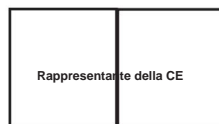

E-CrossStu GmbH

Via Magonza 69,  
60329 Francoforte sul Meno.



