

**USER'S MANUAL/HANDBUCH/MANUEL DE L'UTILISATEUR
MANUAL DEL USUARIO/MANUALE UTENTE/INSTRUKCJA OBSŁUGI**

Jewelry Cabinet With Mirror/Schmuckschrank mit Spiegel/

Armoire à Bijoux/Armario para Joyas con Espejo

/Armadietto per Gioielli/Szafka na biżuterię z lustrem

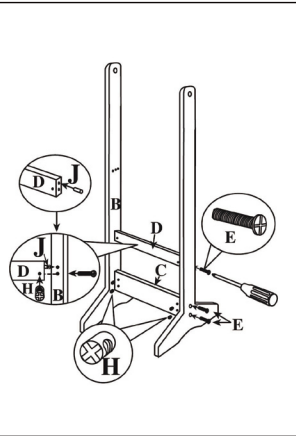
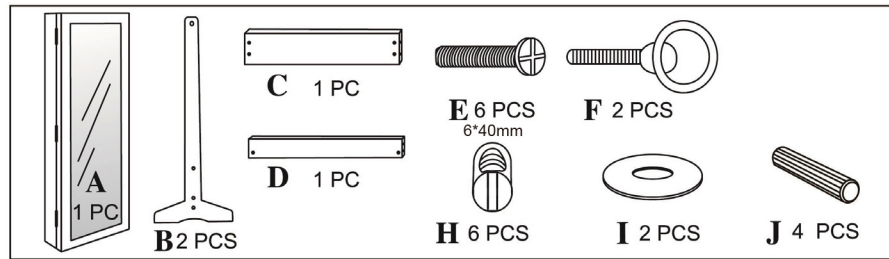

Step 1: Place Jewelry cabinet legs B (L/R) on a flat surface, insert 2 dowels J into the support D and C, and then attach the part D and C support with 6 screws E(3 screws per side).
Step 2: Insert screws H into the holes of the support, then tighten screws E in turn.

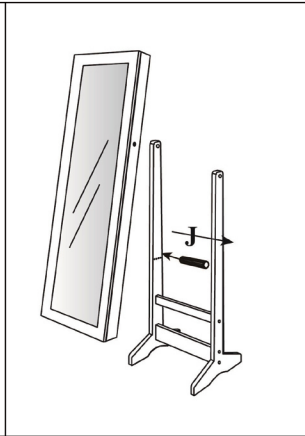

Step 3: Insert the 2 dowels J into the middle part holes of the legs.

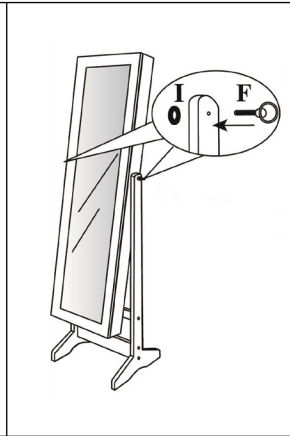

Step 4: Attach the part A armoire to the legs with 2 screws F and 2 washers I per side.

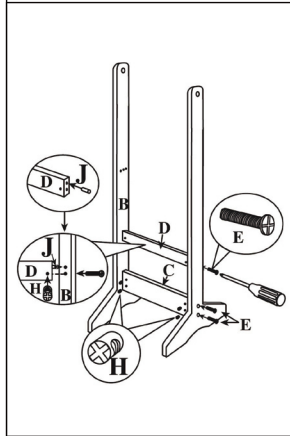
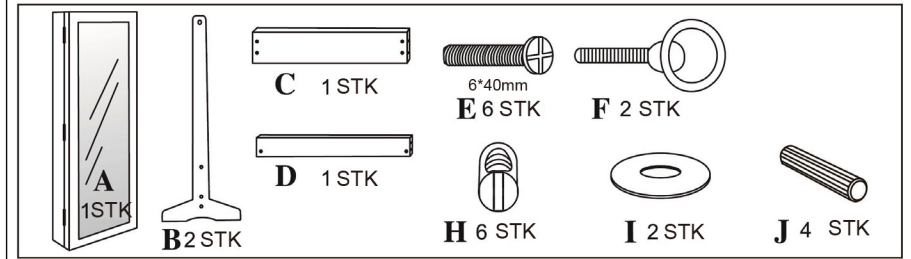

Schritt 1: Legen Sie die Beine des Schmuckschranks B (L / R) auf eine ebene Fläche, setzen Sie 2 Dübel J in die Halterung D und C ein und befestigen Sie die Halterung für Teil D und C mit 6 Schrauben E (3 Schrauben pro Seite).
Schritt 2: Setzen Sie die Schrauben H in die Löcher des Trägers ein und ziehen Sie die Schrauben E der Reihe nach fest.

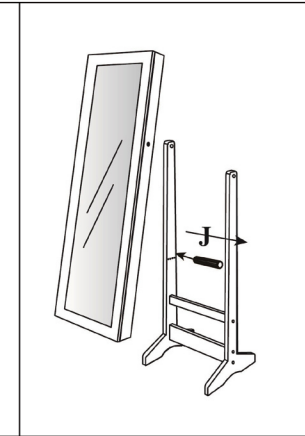

Schritt 3: Führen Sie die 2 Dübel J in die mittleren Teillelöcher der Beine ein.

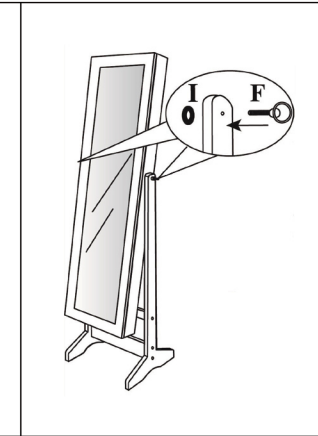

Schritt 4: Befestigen Sie das Teil A mit 2 Schrauben F und 2 Unterlegscheiben I pro Seite an den Beinen.

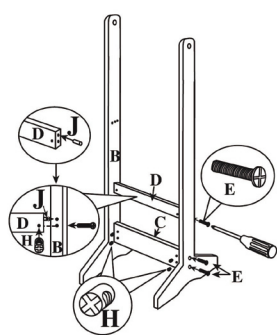
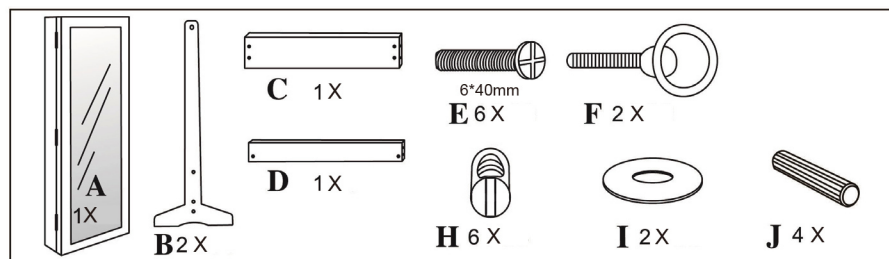

Étape 1 : Placez les pieds (B) de l'Armoire à Bijoux sur une surface plane, insérez 2 chevilles (J) dans le support (D) et (C), puis fixez le support à l'aide de la pièce (D) et (C) avec 6 vis (E) (3 vis pour chaque côté).

Étape 2 : Insérez les vis (H) dans les trous du support, puis serrez les vis (E).

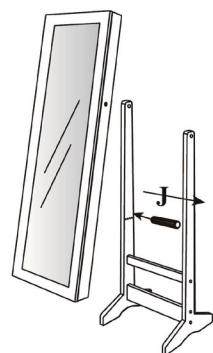

Étape 3 : Insérez les 2 chevilles (J) dans les trous de la partie centrale des pieds.

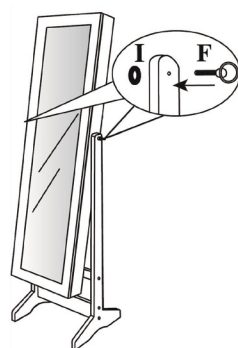

Étape 4 : Fixez l'armoire (A) aux pieds avec 2 vis (F) et 2 rondelles (I) pour chaque côté.
Étape

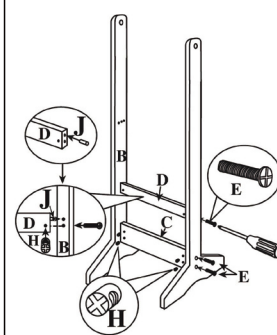
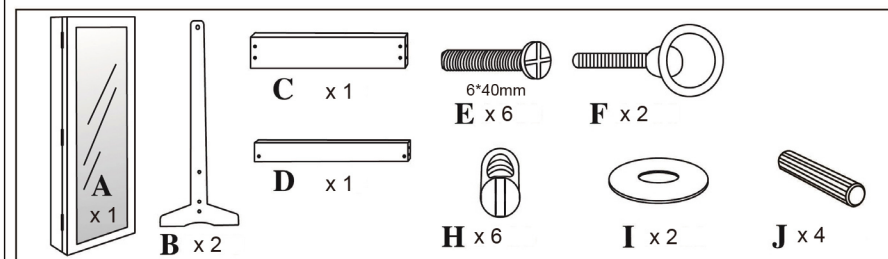

Paso 1: Coloque las patas (B) del armario para joyas sobre una superficie plana, inserte 2 clavijas (J) en los soportes (D) y (C), y luego fije las piezas (D) y (C) con 6 tornillos (E) (3 tornillos por cada lado).

Paso 2: Inserte los tornillos (H) en los orificios del soporte, luego apriete los tornillos (E) por turno.

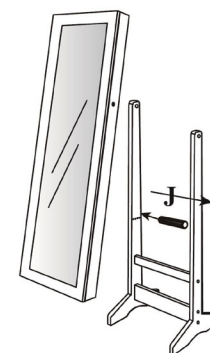

Paso 3: Inserte las 2 clavijas (J) en los orificios de la parte central de las patas.

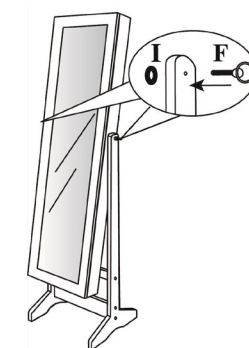

Paso 4: Fije el armario (A) a las patas con 2 tornillos (F) y 2 arandelas (I) por cada lado.

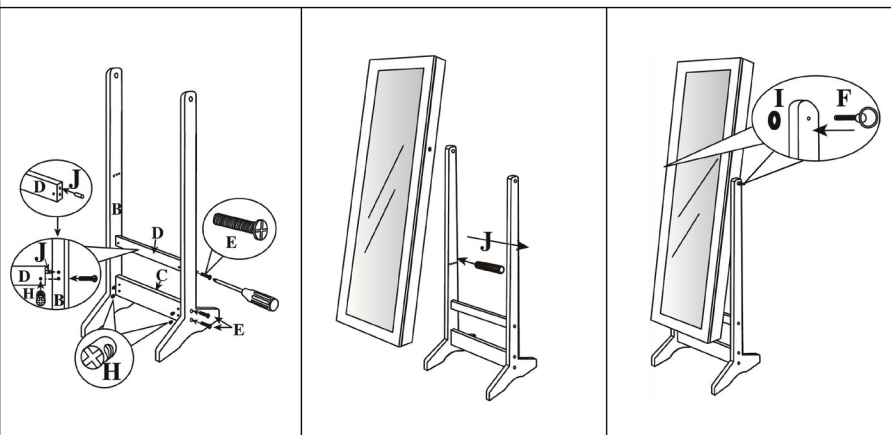
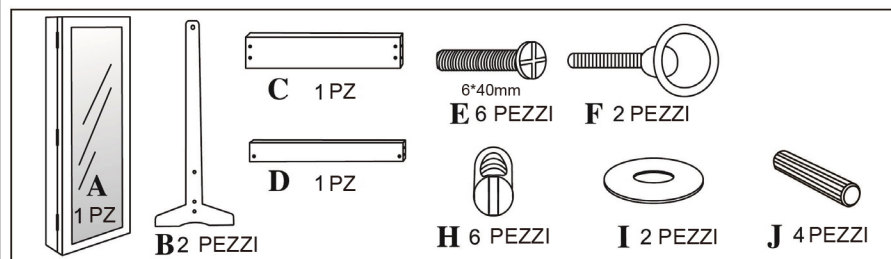

Passo 1: Posizionare le gambe B (L / R) dell'armadio per gioielli su una superficie piana, inserire 2 tasselli J nel supporto D e C, quindi fissare il supporto parte D e C con 6 viti E (3 viti per lato).

Passo 2: Inserire le viti H nei fori del supporto, quindi serrare le viti E a turno.

Passo 3: Inserire i 2 tasselli J nei fori della parte centrale delle gambe.

Passo 4: Fissare l'armadio della parte A alle gambe con 2 viti F e 2 rondelle I per lato.

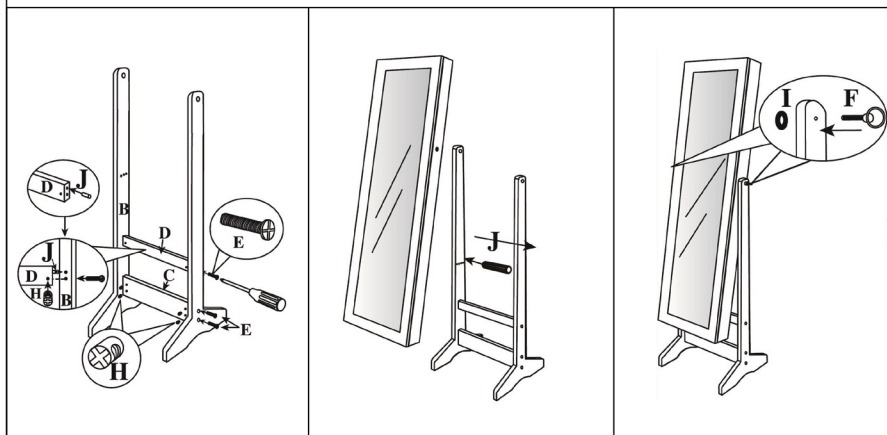
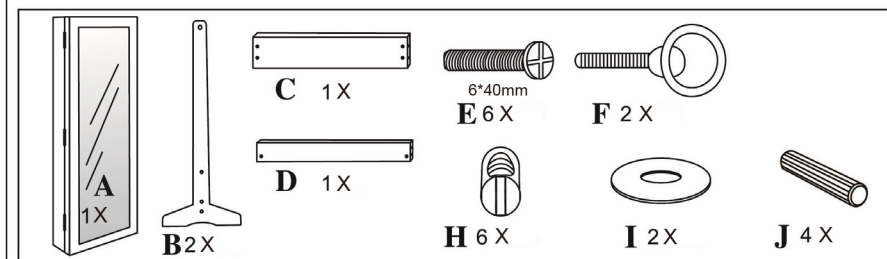

Krok 1: Umieść nóżki (B) szafki (lewą i prawą) na biżuterię na płaskiej powierzchni, włóż 2 kołki (J) do wspornika (D) i (C), a następnie przymocuj wspornik za pomocą elementu (D) i (C) za pomocą 6 śrub (E) (3 śruby z każdej strony).

Krok 2: Włóż śruby (H) w otwory wspornika, a następnie dokręć śruby (E).

Krok 3: Włóż 2 zaślepki (J) do otworów w środkowej części nóżek szafki.

Krok 4: Przymocuj szafkę (A) do nóżek za pomocą 2 śrub (F) i 2 podkładek (I) z każdej strony.